

К. О. Пашко, І. М. Герасимів,
Ю. П. Щирба, М. М. Фука

ЗАХИСТ ВІТЧИЗНИ

Підручник для загальноосвітніх
навчальних закладів
рівень стандарту, академічний рівень,
профільний рівень для хлопців

11
клас



К. О. Пашко, І. М. Герасимів, Ю. П. Щирба, М. М. Фука

ЗАХИСТ ВІТЧИЗНИ

**Підручник для учнів 11 класу
загальноосвітніх навчальних закладів**
(рівень стандарту, академічний рівень, профільний рівень, для хлопців)

*Рекомендовано Міністерством освіти і науки,
молоді та спорту України*

**ХСШ «Ліцей міліції»
Бібліотека**

інв. № _____

**Тернопіль
Астон
2011**

УДК 355.244.2(075)
ББК 74.263.9
З-38

**Рекомендовано Міністерством освіти і науки, молоді та спорту України
(наказ про надання грифу навчальній літературі № 235 від 16.03.2011 р.)**

Видано за рахунок державних коштів. Продаж заборонено.

Психолого-педагогічну експертизу проводив
Інститут педагогіки НАПН України.

Пашко К. О., Герасимів І. М., Щирба Ю. П., Фука М. М.

З-38 **Захист Вітчизни : Підруч. для учнів 11 кл. загальноосвіт. навч. закл. (рівень стандарту, академічний рівень, профільний рівень, для хлопців). — Тернопіль : Астон, 2011. — 280 с. : іл.**

ISBN 978-966-308-314-8

Підручник містить навчальний матеріал, передбачений чинною програмою Міністерства освіти і науки, молоді та спорту України з предмета «Захист Вітчизни» для 11 класу загальноосвітніх навчальних закладів. Поданий у підручнику матеріал сприятиме підготовці молоді до служби в Збройних силах України, а також захисту життя і здоров'я, забезпечення власної безпеки учнів і безпеки людей у надзвичайних ситуаціях мирного і воєнного часу.

Для учнів одинадцятих класів, учителів, студентів педагогічних навчальних закладів.

УДК 355.244.2(075)
ББК 74.263.9

ISBN 978-966-308-314-8

© Пашко К. О., Герасимів І. М.,
Щирба Ю. П., Фука М. М., 2011
© ТзОВ «Видавництво Астон», 2011

ЗМІСТ

РОЗДІЛ 1. ЗБРОЙНІ СИЛИ УКРАЇНИ НА ЗАХИСТІ ВІТЧИЗНИ	7
Тема 1.3. Збройні сили України у міжнародній діяльності	7
§ 1. Міжнародне військове співробітництво.....	7
РОЗДІЛ 2. МІЖНАРОДНЕ ГУМАНІТАРНЕ ПРАВО (МГП)	13
Тема 2.3. Правила поведінки учасників воєнних дій	13
§ 2. Правила поведінки учасників воєнних дій.....	13
РОЗДІЛ 3. ТАКТИЧНА ПІДГОТОВКА	18
Тема 3.2. Солдат у бою	18
§ 3. Солдат у бою.....	18
§ 4*. Підготовка солдата до бою. Пересування в бою.....	21
§ 5*. Підготовка вогневої позиції.....	26
§ 6*. Спостереження за полем бою.....	28
§ 7*. Знищення противника в бою.....	37
§ 8*. Дії за сигналами оповіщення.....	41
§ 9. Боротьба з танками та засобами безпосередньої авіаційної підтримки військ.....	44
§ 10*. Влаштування загороджень.....	52
§ 11. Солдат у бою у складі бойової групи.....	58
Тема 3.3. Відділення в бою	64
§ 12. Механізоване відділення.....	64
§ 13. Основи бойового застосування відділення.....	72
§ 14. Основи бойового застосування відділення (продовження).....	80
§ 15. Відділення в обороні.....	86
§ 16. Інженерне забезпечення дій відділення в обороні.....	91
§ 17*. Відділення у наступі. Інженерне забезпечення дій відділення. Відділення у дозорі.....	97
РОЗДІЛ 4. ВОГНЕВА ПІДГОТОВКА	106
Тема 4.3. Прийоми і правила стрільби зі стрілецької зброї	106
§ 18. Прийоми стрільби (вогневі тренування). Положення автоматника під час стрільби з місця і в русі в пішому порядку.....	106
§ 19. Правила стрільби.....	113
Тема 4.4. Стрільба по наземних і повітряних цілях	117
§ 20. Основні положення та організація стрільби зі стрілецької зброї. Мета навчання стрільби.....	117
§ 21. Прийоми й способи ведення вогню зі стрілецької зброї в оборонному бою.....	125
§ 22. Прийоми й способи ведення вогню зі стрілецької зброї у наступальному бою.....	131
§ 23. Прийоми та способи ведення вогню зі стрілецької зброї по повітряних цілях.....	133
§ 24. Контрольні стрільби.....	134
Тема 4.5. Ручні гранати, поводження з ними, догляд і зберігання	138
§ 25. Ручні гранати, поводження з ними, догляд і зберігання.....	138

* У параграфах, що позначені знаком «*», подано навчальний матеріал для тактико-стройових занять.

Тема 4.6. Прийоми і правила метання ручних гранат	142
§ 26. Прийоми і правила метання ручних гранат	142
РОЗДІЛ 5. СТАТУТИ ЗБРОЙНИХ СИЛ УКРАЇНИ	150
Статут гарнізонної та вартової служб Збройних сил України	150
Тема 5.4. Вартова служба	150
§ 27. Вартова служба	150
РОЗДІЛ 6. СТРОЙОВА ПІДГОТОВКА. Підготовка солдата в складі відділення (взводу)	157
Тема 6.4. Строї відділення та взводу в пішому порядку	157
§ 28. Строї відділення та взводу в пішому порядку	157
РОЗДІЛ 7. ВІЙСЬКОВА ТОПОГРАФІЯ	163
§ 29. Орієнтування на місцевості	163
Тема 7.2. Розвідка місцевості	175
§ 30. Розвідка місцевості	175
РОЗДІЛ 8. ПРИКЛАДНА ФІЗИЧНА ПІДГОТОВКА	178
Тема 8.2. Прискорене пересування та легка атлетика	178
§ 31. Біг	178
§ 32. Метання гранати Ф-1 на дальність	181
§ 33. Марш-кидок	185
Тема 8.3. Подолання перешкод	188
§ 34. Подолання окремих перешкод	188
Тема 8.4. Основи самозахисту	199
§ 35. Базові елементи самозахисту в бою	199
§ 36. Удари та захист від них	206
§ 37. Захвати та звільнення від них	215
§ 38. Больові прийоми і кидки	219
§ 39. Захист від нападу зі зброєю	223
§ 40. Бій з використанням ножа	229
§ 41. Бій з використанням ножа і автомата. Бій на автоматах	234
РОЗДІЛ 9. ВІЙСЬКОВО-МЕДИЧНА ПІДГОТОВКА	243
Тема 9.5. Перша допомога при травмах, закритих ушкодженнях внутрішніх органів і вивихах	243
§ 42. Перша допомога при травмах, закритих ушкодженнях внутрішніх органів і вивихах	243
Тема 9.6. Перша допомога при ураженнях зброєю масового ураження	254
§ 43. Перша допомога при ураженнях зброєю масового ураження	254
Тема 9.7. Перша допомога при опіках, ураженнях електричним струмом та отруєннях	262
§ 44. Перша допомога при опіках, ураженнях електричним струмом та отруєннях	262
Список використаних джерел	279

*Ми є війська, які напоготові.
У цьому наша міць і перевага.
До найскладніших істотів готові,
А наше гасло — мужність і відвага.*

Володимир Мельников

Шановні одинадцятикласники!

У цьому навчальному році ми продовжуватимемо вивчати предмет «Захист Вітчизни». Пригадуватимемо вивчене, оволодіватимемо новими знаннями, уміннями та навичками.

Значну увагу приділятимемо тактичній підготовці. Оволодівши цим навчальним матеріалом, ви дізнаєтеся про обов'язки солдата та послідовність його дій в бою, усвідомите необхідність рубежу і часу переведення засобів індивідуального захисту в «бойове» положення, засвоїте особливості дій солдата у складі бойових груп, зможете уявити дії відділення в основних видах бою й дозори.

На заняттях, присвячених вогневій підготовці, навчитеся прийомам стрільби зі стрілецької зброї, зрозумієте, як стати влучним стрільцем. У ході вогневих тренувань удосконалите навички стрільби, неухильно дотримуючи правил безпеки під час її проведення.

Відомості, які містяться у розділах підручника, що стосуються різних Статутів Збройних сил України сприятимуть поглибленню ваших знань у цій галузі, вихованню поваги до строю та військової служби.

Теоретичні й практичні знання елементів військової топографії нададуть можливість безпомилково орієнтуватися на незнайомій місцевості без топографічної карти з використанням орієнтирів, розвідувати й визначати захисні властивості рельєфу.

Значну увагу автори приділили опису розучування техніки бігу, прийомам і способам подолання перешкод, систематизації прийомів самозахисту. Ви набудете загальної витривалості, сили й швидкості та вмінь успішно діяти в умовах сучасного бою.

Ознайомлюючись із навчальним матеріалом розділу «Військово-медична підготовка», ви зосередите увагу на засвоєнні знань про надання першої допомоги пораненим як звичайною зброєю, так і зброєю масового ураження,

Збройні сили України на захисті Вітчизни ◆◆ 10 клас 11 клас
Міжнародне гуманітарне право ◆◆ 10 клас 11 клас
Тактична підготовка ◆◆ 10 клас 11 клас
Вогнева підготовка ◆◆ 10 клас 11 клас
Статuti Збройних сил України ◆◆ 10 клас 11 клас
Стройова підготовка ◆◆ 10 клас 11 клас
Військова топографія ◆ 11 клас
Прикладна фізична підготовка ◆◆ 10 клас 11 клас
Військово-медична підготовка ◆◆ 10 клас 11 клас
Основи цивільного захисту ◆ 10 клас

навчитеся користуватися індивідуальними засобами медичного захисту.

Набуті знання будуть потрібні не лише для того, щоб стати сильною, освіченою й ерудованою людиною, а й для формування свідомого ставлення до захисту свого життя, життя рідних, друзів і співгромадян.

Структура підручника чітка й зрозуміла. Запитання на початку параграфа (вони надруковані курсивом) налаштують вас на засвоєння нового матеріалу. У тексті підручника нові терміни виділено **напівжирним** кольоровим шрифтом. Слова або речення, які мають важливе значення, подано *курсивом*.



Наприкінці кожного параграфа під рубрикою **N.B.** (з лат. *nota bene* [*нóта бéне*] — *зверни увагу*) подано перелік основних понять, термінів і категорій, які є обов'язковими для засвоєння.

На деяких сторінках є виноски, у яких наведено етимологію термінів, що сприятиме глибшому розумінню їх значення.

На берегах підручника значна частина навчального матеріалу позначена блакитним кольором. Це означає, що відповідні параграфи, пункти призначені для вивчення за профільним рівнем.

Запитання та завдання, запропоновані наприкінці параграфа, допоможуть ґрунтовно опрацювати матеріал. Вони згруповані за певним принципом і позначені піктограмами.



Перевіряємо засвоєння тексту параграфа. Щоб правильно виконати ці завдання, достатньо уважно прочитати текст параграфа.



Розвиваємо творчі здібності. Завдання спрямовані на розвиток здатності порівнювати, аналізувати та формулювати висновки.



Працюємо разом. Ці завдання передбачають роботу в групах. Вони навчають ефективно й злагоджено спілкуватися в команді, знаходити спільні рішення тощо.

Хай щастить вам у навчанні!

Автори

РОЗДІЛ 1. ЗБРОЙНІ СИЛИ УКРАЇНИ НА ЗАХИСТІ ВІТЧИЗНИ

ТЕМА 1.3. ЗБРОЙНІ СИЛИ УКРАЇНИ У МІЖНАРОДНІЙ ДІЯЛЬНОСТІ

§ 1. Міжнародне військове співробітництво

Яке значення для нашої країни має міжнародне співробітництво?

Співробітництво Міністерства оборони (МО) України з військовими відомствами інших країн є важливою складовою міжнародного співробітництва держави і має особливе значення для зміцнення національної безпеки й оборони нашої країни та розвитку власне Збройних сил України (ЗСУ). Воно здійснюється відповідно до загального зовнішньополітичного курсу держави у межах компетенції МО України та Генерального штабу Збройних сил України.

Основна мета міжнародного співробітництва Збройних сил України полягає у:

- зміцненні воєнної безпеки держави та забезпеченні її національних інтересів у сфері оборони;
- створенні й поширенні у світі образу України та її Збройних Сил як надійного партнера з прогнозованою політикою;
- зміцненні воєнно-політичної і воєнної безпеки, стабільності в Європейському регіоні та у світі в цілому, сприянні реалізації стратегії держави щодо входження до Євроатлантичних та Європейських структур безпеки;
- досягненні відповідності Збройних сил України сучасним вимогам, забезпеченні їх спроможності виконувати спільно з підрозділами збройних сил інших держав завдання, що відповідають інтересам національної безпеки та міжнародним зобов'язанням України;
- підвищенні науково-технічного й оборонно-промислового потенціалу нашої країни та Збройних сил України.

МО України здійснює міжнародне співробітництво на двосторонній, багатосторонній (регіональній, субрегіональній) основі (іл. 1.1), а також у рамках міжнародних організацій. **Основними напрямками міжнародного співробітництва українського військового відомства є воєнно-політичний, військовий і військово-технічний.** Крім того, Збройні сили України співпрацюють з іншими країнами у **воєнно-науковій, воєнно-економічній, інформаційній, екологічній галузях** тощо.



Іл. 1.1. Зустріч військових представників з питань міжнародного співробітництва

Виходячи з прагматизму і жорсткого захисту своїх національних інтересів, багатовекторності в зовнішній політиці, **Україна бачить своїм головним стратегічними партнерами Євросоюз, США та Росію.** Варто зазначити, що курс на європейську інтеграцію надає Україні можливість залучитися до розбудови нової загальноєвропейської системи безпеки та утвердити себе як впливову державу через збільшення внеску в регіональну і глобальну системи безпеки. Водночас, це дає Україні змогу зменшити власний воєнний потенціал до рівня, який є достатнім для попередження кризових ситуацій, а у разі виникнення воєнного конфлікту — для його блокування та припинення в рамках колективної оборони.

За таких обставин забезпечення необхідних умов для стабільного соціально-економічного і політичного розвитку України є на сьогодні актуальною проблемою. В її вирішенні чільне місце відводиться військовим формуванням, у тому числі Збройними силами України.

За роки незалежності України її армія стала важливим інструментом проведення державної політики, яка відповідає сучасним геополітичним та геостратегічним реаліям, новим ціннісним орієнтирам суспільства. До підсумків цього періоду, що зміцнили міжнародний авторитет держави, підтвердили стабільність та передбачуваність її зовнішньої політики, належить набуття Україною без'ядерного статусу.

На формування сучасної воєнно-політичної обстановки впливають певні фактори.

По-перше, зниження небезпеки розв'язання великомасштабної війни, у тому числі ядерної, а також формування і зміцнення регіональних центрів сили. Сьогодні навколо України створено триступеневе оточення держав, які займають різні позиції щодо національних інтересів українського народу (самостійні держави, які вийшли з Радянського Союзу; колишні країни-учасниці Варшавського договору; держави на Заході й Півдні). І кожна держава чітко визначила у світі й у конкретних регіонах свої інтереси, які часто не збігаються з інтересами України.

По-друге, збереження кризових тенденцій економічного та соціального розвитку багатьох держав світу, а також їх суперництво за розподіл сфер впливу в політиці і економіці. Сьогодні країни конкурують одна з іншою за усіма параметрами економіки і політики. Конкуренція набула дійсно глобального характеру. На жаль, активізуються зусилля деяких держав, які спрямовані на послаблення позиції України в політичній і економічній сферах. Робляться спроби ігнорувати інтереси України при вирішенні важливих проблем міжнародних та політичних відносин. Певним політичним колам як ззовні, так, на жаль, і всередині вигідно, щоб держава із таким значним потенціалом залишалася на узбіччі світових процесів, відігравала роль сировинного придатку країн розвинутої ринкової економіки і була постачальником дешевої робочої сили та дешевих інтелектуальних ресурсів, а в геополітичному плані — відігравала роль «буфера» між Росією та Заходом.

По-третє. Глобальне поширення терористичних і екстремістських рухів та груп. Проблема тероризму останнім часом набула надзвичайної гостроти. Тероризм сьогодні розглядається не тільки як злочин, політичний засіб, загроза безпеці, а і як дія, що має ознаки збройної агресії з боку певної військової організації. Останнім часом трансформувалася тактика дій терористів. Якщо раніше окремі терористичні акти спрямовувалися проти керівників країн та урядів, то сьогодні — уже проти широкого кола людей. Деякі угруповання екстремістського та кримінального світу об'єднуються з метою досягнення певних політичних цілей. Наша держава категорично виступає проти тероризму і шукає спільні точки дотику з усіма цивілізованими країнами, з країнами різних соціально-політичних уподобань. Конкретним кроком у цьому напрямі стала одна з пропозицій України — створити антитерористичну структуру в рамках ООН.



Іл. 1.2. Емблема НАТО

Однією з особливостей сучасної воєнно-політичної обстановки в Європі також є те, що дедалі більшого значення набувають процеси, які відбуваються в рамках Європейського Союзу та Північноатлантичного блоку (НАТО) (іл. 1.2), котрі концептуально вже визначились щодо своєї ролі у вирішенні проблем безпеки в контексті розбудови «єдиної Європи». Поширення ЄС на Схід, політичний та економічний потенціал якого невпинно зростають, є позитивним процесом на шляху європейської інтеграції.

Головною метою країн-членів Європейського Союзу на сьогодні є посилення європейського оборонного потенціалу шляхом інтенсифікації науково-дослідних робіт у військовій галузі та підвищення мобільності збройних сил. Основну увагу у питаннях співробітництва Міністерства оборони України зі структурами Європейського Союзу зосереджено на продовженні плідного діалогу в сфері Спільної зовнішньої політики та безпеки. Зокрема, у досягненні домовленостей щодо надання Євросоюзу послуг у стратегічному перекиданні військ або перевезенні військових вантажів із застосуванням авіатранспортних можливостей України, залученні українських військових підрозділів до проведення операцій під егідою ЄС, вирішенні проблем утилізації непридатних боеприпасів та ліквідації протипіхотних мін. Важливою для України на майбутнє є військово-миротворча складова взаємовідносин з Євросоюзом.

Історія стосунків з Північноатлантичним альянсом бере початок із січня 1992 р. Можна стверджувати, що військово-співробітництво з НАТО на сьогодні є найпотужнішою силою, яка сприяє зближенню України з Європою, на відміну від думки деяких



Іл. 1.3. Міжнародні військово-морські навчання

Тому основні зусилля співробітництва України з НАТО в питаннях безпеки й оборони зосереджено на створенні ефективної системи оборонного планування та підвищення обороноздатності, досягненні взаємодії з військовими формуваннями Альянсу в рамках програми «Партнерство заради миру» та участі підрозділів Збройних сил України у процесі планування та оцінки сил оборони, структурній реформі органів управління та військових організацій, адаптації нормативно-правової бази Збройних сил України до правової бази Альянсу та наблизенні до стандартів НАТО, фаховій та мовній підготовці особового складу, соціальних аспектах воєнної реформи.

Пріоритетними напрямками співробітництва між Україною та НАТО в рамках Індивідуальної програми партнерства традиційно були і залишаються мовна підготовка, військові навчання (іл. 1.3) та військова освіта. Крім того, значна увага приділяється таким галузям співробітництва, як логістика, стандартизація, а також планування, організація та управління в галузі озброєнь. Як свою політичну опору в регіоні Центрально-Східної Європи, Сполучені Штати Америки постійно підтримують Україну. Вони розглядають нашу державу як стратегічний суб'єкт, але тільки регіонального масштабу. Таке ставлення до України з боку Сполучених Штатів Америки має характеру опікувального партнерства, але є підстави сподіватися, що в майбутньому двосторонні взаємини можуть розвиватися більш плідно й швидшими темпами.

Особливого значення Україна надає співробітництву з Російською Федерацією. Народи України і Росії мають багато спільного в історичному, культурно-мовному та інших аспектах. Незважаючи на те, що інколи відносини між двома країнами не мають характер партнерства, керівництво обох держав цілком успішно вирішує на взаємоприйнятній основі всі проблеми, що виникають у міждержавних відносинах. Росія намагається впливати на воєнно-політичну обстановку довкола України, стати центром політичної консолідації геополітичного простору країн СНД та Балтії. Це загострює існуючі протиріччя між Росією та США з питань поширення НАТО на Схід, проникнення останньої до Прикаспійського регіону Закавказзя та Середньої Азії.

На користь національним інтересам України є покращення воєнно-політичних стосунків між Російською Федерацією та країнами НАТО.

Останні десятиріччя еволюції світової геополітики беззаперечно засвідчили, що миротворчість як комплексне воєнно-політичне явище набуває дедалі більшого поширення у зовнішньополітичній діяльності багатьох держав світу. Сьогодні до миротворчого процесу долучилося понад 80 країн. Україна за обсягом завдань, що вже стали надбанням історії та виконуються на сучасному етапі, увійшла до першої двадцятки найбільш активних держав-миротворців. Українські військовослужбовці демонструють професійний вишкіл та високі моральні якості у цьому новому для себе виді діяльності. Українські військовослужбовці виконували миротворчу місію у Східній Славонії, Анголі, Таджикистані, Боснії і Герцеговині, Македонії, Гватемалі, Республіці Ірак, Косово, Південному Лівані, Сьєрра-Леоне, Східному Тиморі, Ліберії тощо (іл. 1.4, 1.5).

Займаючи активну міжнародну позицію, зокрема через участь у миротворчих операціях, ми можемо розраховувати на успіхи як у процесі просування до повноправного членства в європейських та євроатлантичних структурах, так і у створенні ефективних ЗСУ, вибудовуючи власну архітектуру безпеки (іл. 1.6–1.8).



Іл. 1.4. Останні хвилини на рідній землі



Іл. 1.5. Емблема миротворця



Іл. 1.6. Охорона об'єктів миротворчими



Іл. 1.7. Евакуація пораненого миротворця санітарним гелікоптером



Іл. 1.8. Перенесення пораненого миротворця

17 березня 2008 р. під час спецоперації противники незалежності Косова обстріляли будинок поліцейської станції ООН і закидали її територію гранатами. Двадцять одного українського миротворця (із 66-х) було поранено.

Під час операції звільнення захопленої території та приміщення суду в місті Мітровіца загинув старший лейтенант внутрішніх військ Ігор Кіналь — заступник командира оперативного взводу Спеціального миротворчого підрозділу МВС України в Косово (іл. 1.9). Ігор наклав собою гранату, кинуту в поліцейську дільницю.

Двадцятип'ятирічний миротворець, уродженець Тернопільської області, Ігор Кіналь служив в органах внутрішніх справ з 2000 р.; закінчив академію МВС і аспірантуру; володів кількома іноземними мовами, захоплювався лижним спортом.

Поховали Ігоря Кіналя в рідному Тернополі з військовими почестями (іл. 1.10). У 2009 р. відважному офіцерові відкрито пам'ятник, а на фасаді школи, де навчався Ігор, встановлено меморіальну дошку. Указом Президента України старший лейтенант Ігор Кіналь посмертно нагороджений орденом «За мужність» III ступеня.



Іл. 1.9. Миротворець Ігор Кіналь



Іл. 1.10. Могила миротворця



Міжнародне військове співробітництво. Європейська інтеграція. Воєнно-політична ситуація. Євроатлантичне партнерство. Миротворчі місії.



1. Яка основна мета міжнародного співробітництва Збройних сил України? 2. Які форми і напрями міжнародного військового співробітництва Міністерства оборони України? 3. Чим зумовлений курс України на європейську інтеграцію в сучасній воєнно-політичній ситуації? 4. Яка роль Збройних сил України для забезпечення необхідних умов для стабільного соціально-економічного і політичного розвитку України?



5. Які фактори впливають на формування сучасної воєнно-політичної обстановки? 6. Чим зумовлене Євроатлантичне партнерство України і які його форми? 7. Яка мета і форми співробітництва Міністерства оборони України зі структурами Європейського Союзу та США?



8. Яке значення військового співробітництва України з Російською Федерацією? 9. Яке значення миротворчих місій у зовнішньополітичній діяльності нашої країни та у розбудові Збройних сил України?

РОЗДІЛ 2. МІЖНАРОДНЕ ГУМАНІТАРНЕ ПРАВО (МГП)

ТЕМА 2.3. ПРАВИЛА ПОВЕДІНКИ УЧАСНИКІВ ВОЄННИХ ДІЙ

§ 2. Правила поведінки учасників воєнних дій

Що вам відомо про Женевські конвенції (1949 р.) та Додаткові протоколи до них (1977 р.)?

Міжнародні та внутрішні збройні конфлікти є жорстокою реальністю і у XXI столітті. Людські страждання, смерть і руйнації, які вони неминуче приносять, продовжують зростати. Завданнями міжнародного гуманітарного (МГП) права є попередження збройних конфліктів та вбереження людства від реальності війни.

3 грудня 1994 року в Будапешті Президентом України був підписаний Кодекс поведінки, що стосується воєнно-політичних аспектів безпеки. Відповідно 29 держав-учасниць зобов'язалися поширювати у своїх країнах документи з міжнародного гуманітарного права, у яких висвітлюватимуться їх зобов'язання в цій сфері у військових програмах і правилах. Кожна із цих держав зобов'язалася, що «ознайомлюватиме особовий склад своїх збройних сил з положеннями міжнародного гуманітарного права, міжнародними гуманітарними правилами, нормами й зобов'язаннями, що стосуються збройних конфліктів, і забезпечуватиме його обізнаність про індивідуальну відповідальність за свої дії згідно з національним законодавством і міжнародним правом. Держави-учасниці забезпечуватимуть, щоб особовий склад збройних сил, наділений командними повноваженнями, здійснював їх згідно з відповідним національним законодавством і міжнародним правом, а також щоб він був обізнаний із тим, що відповідно до цих правових норм він може нести індивідуальну відповідальність за протизаконне здійснення таких повноважень і що накази, які суперечать національному законодавству та міжнародному праву, не мають віддаватися. Відповідальність начальників не звільняє підлеглих від індивідуальної відповідальності».

В умовах збройного конфлікту або оголошеного стану війни між державами в системі міжнародно-правового регулювання вступає в дію більшість норм міжнародного гуманітарного права, які регламентують: методи і засоби ведення бойових дій; поведінку комбатантів у бою; дії влади і цивільних осіб під час збройного конфлікту; дії воюючих сторін стосовно об'єктів і осіб, що перебувають під захистом міжнародного права під час збройного конфлікту; поводження з жертвами війни; керування окупованою територією; взаємини між воюючими і нейтральними державами тощо.

Значна частина зобов'язань держав з дотримання угод, що належать до МГП, покладається на командирів (начальників) всіх ступенів, які в своїй службовій діяльності мають керуватися загальноновизнаними принципами і нормами МГП і навчати цьому своїх підлеглих. Так, командири зобов'язані організувати в межах своїх посадових

обов'язків забезпечення підлеглих військових частин і підрозділів міжнародно визнаними засобами розпізнавання (емблемами, знаками і засобами подачі сигналів розпізнавання), а також необхідними текстами (витягами з текстів) міжнародно-правових документів і законодавчих актів України, Кодексу поведінки військовослужбовця Збройних сил України і відповідними пам'ятками. Дотримання норм МГП можливе тільки за умови знань військовослужбовцями цих норм та вміння їх застосовувати при підготовці й під час бойових дій.

Результатом підготовки військовослужбовців є знання солдатом (матросом) Кодексу поведінки військовослужбовця Збройних сил України — учасника бойових дій та міжнародних розпізнавальних емблем, знаків і сигналів; уміння виконувати прийоми дій у бою, дотримуючи при цьому Кодексу поведінки військовослужбовця Збройних сил України — учасника бойових дій, виходячи з норм МГП. Для військовослужбовців, які беруть участь у військових конфліктах чи бойових діях, Міністерство оборони України розробило і затвердило «Кодекс поведінки учасників бойових дій», у якому викладено **правила поведінки учасника бойових дій**: 1. Будь дисциплінованим солдатом. Пам'ятай, що порушення права війни (МГП) дискредитує і державу, і армію, і солдата. Замість того, щоб послаблювати боєздатність противника, такі порушення часто зміцнюють його. 2. Вести бойові дії дозволяється тільки проти комбатантів противника, нападати дозволяється тільки на військові об'єкти. 3. Не спричиняй надмірних руйнувань більших, ніж це потрібно для виконання бойового завдання. 4. Не веди бій з противником, якого знешкоджено, або з тим, хто здається. Роззброй його і передай своєму командирові. 5. Підбирай поранених та хворих, надавай їм допомогу незалежно від того, на чьому боці вони воювали. 6. Поводься гуманно зі всіма цивільними особами та із захопленим противником. 7. З військовополоненими слід поводитися гуманно, вони зобов'язані повідомити лише відомості, які необхідні для встановлення їх особи. Фізичні або психічні тортури над військовополоненими забороняються. 8. Захоплення заручників забороняється. 9. Утримуйся від будь-яких актів помсти. 10. Стався з повагою до осіб і об'єктів з емблемою Червоного Хреста, Червоного Півмісяця, з білим прапором і з емблемами, якими позначені культурні цінності. 11. Стався з повагою до чужої власності. Грабування забороняється. 12. Намагайся перешкоджати порушенню цих правил. Про всі порушення доповідай командирові.

Женевські конвенції (1949 р.), які включають у себе чотири універсальних міжнародних договори, та Додаткові протоколи до них (1977 р.) регламентують правила поведінки з пораненим на полі бою противником, з пораненими та особами, що зазнали корабельної аварії на морі зі складу військ противника, з військовополоненими противника та з цивільним населенням.

Перша Конвенція про поліпшення долі поранених і хворих у діючих арміях зобов'язує її учасників збирати на полі бою і надавати допомогу пораненим і хворим

противника, при цьому забороняється допускати будь-яку дискримінацію у відношенні поранених і хворих з причин статі, раси, національності, політичних переконань або релігії. Усі поранені та хворі, захоплені противником, мають бути зареєстровані, а дані про них повідомлені тій державі, на боці якої вони воювали. Медичні установи та персонал і санітарний транспорт для перевезення поранених, хворих і санітарного майна користуються захистом — напад на них забороняється. Пораненими й хворими (з метою надання їм захисту, передбаченого нормами міжнародного гуманітарного права) вважають військовослужбовців і цивільних осіб, які перебувають у районі збройного конфлікту та які унаслідок травми, хвороби, іншого фізичного розладу або інвалідності потребують медичної допомоги при відступі військ противника, за умови, що вони утримуються від будь-яких військових дій проти наступаючої сторони. До цієї категорії належать також вагітні жінки, породіллі, новонароджені, немічні тощо.

Друга Конвенція про поліпшення долі поранених, хворих і осіб, що зазнали корабельної аварії, зі складу збройних сил на морі — встановлює правила поведіння з пораненими та хворими під час морської війни, за аналогією з правилами, передбаченими Конвенцією про поліпшення долі поранених і хворих у діючих арміях. Потерпілими корабельну аварію вважаються цивільні особи й військовослужбовці зі складу збройних сил на морі, що потрапили в аварію на морі або в інших водах у результаті нещасного випадку з їх судном, яке їх перевозило, або літальним апаратом, і які в цій ситуації утримуються від будь-яких ворожих дій проти воюючої сторони. Хай до якої сторони вони належать, ці особи користуються заступництвом і захистом і мають право на гуманне поводження. Їм теж має надаватися медична допомога у максимально можливому обсязі і в найкоротші терміни.

Третя Конвенція про поводження з військовополоненими — встановлює основні правила поведіння воюючих сторін з військовополоненими. Відповідно до Женевської конвенції військовополоненими вважаються такі особи, які потрапили під владу противника: а) особовий склад збройних сил, ополчення і добровольчих загонів, що входять до складу збройних сил; б) особовий склад партизанських загонів; в) особовий склад збройних сил, що підпорядковується уряду, не визнаному державою, що тримає в полоні; г) воєнні кореспонденти, постачальники, інші особи, які слідує за збройними силами; ґ) члени екіпажу торгового флоту і цивільної авіації; д) населення неокупованої території, що взялося за зброю, якщо воно відкрито носить зброю і дотримується законів і звичаїв війни. Військовополонений перебуває в полоні в державі, а не армії, що полонила його. Військовополонений не злочинець, а солдат, що виконував свій обов'язок. Ці положення мають виключити помсту солдатів за те, що він воював проти армії, що полонила його.

Кожний військовополонений при його допиті зобов'язаний повідомити тільки своє прізвище, ім'я, звання, дату народження й особистий номер.

Суб'єктом поганого поводження з військовополоненими може бути будь-який військовослужбовець, а при недбалому виконанні обов'язків щодо хворих і поранених — особи, на яких покладено їх лікування і піклування про них. Покарання за злочин: за ст. 434 Кримінального кодексу (КК) України — позбавлення волі на строк до трьох років.

Держава, що тримає в полоні, відповідає за поводження з військовополоненими. Військовополонені не можуть бути піддані фізичному каліченню, науковим і медичним дослідям. До них не можна застосовувати репресії. Військовополонені мають бути захищені від насильства і залякування, їм забезпечується повага особистості та честі.

Військовополонені забезпечуються помешканням, харчуванням, одягом, медичною допомогою. До них має допускатися медичний і духовний персонал. У полоні зберігається носіння розпізнавальних знаків.

Четверта Конвенція про захист цивільного населення під час війни — передбачає гуманне поводження з населенням, що перебуває на окупованій території, і захищає його права. Відповідно до її положень та Додаткового протоколу I, держава, що окупувала, зобов'язана вжити всіх заходів для забезпечення порядку на захопленій території. Населення окупованої території має підпорядковуватися розпорядженням влади, проте його не можна примушувати до складання присяги на вірність державі, що окупувала, участі у воєнних діях, спрямованих проти їхньої країни, надавати відомості про її армію. Потрібно шанувати честь, життя цивільних осіб, їхню власність, релігійні переконання, родину. Держава, що окупувала, зобов'язана постачати цивільне населення необхідним одягом, продовольством і санітарними матеріалами.

Стосовно цивільних осіб заборонено: а) чинити будь-які акти насильства, залякування або образи; б) уживати примусових заходів, фізичного чи морального порядку, зокрема для одержання відомостей; в) застосовувати катування, тілесні покарання, проводити медичні дослідження тощо; г) застосовувати колективні покарання; г) захоплювати заручників; д) депортувати цивільне населення з окупованої території.

Іноземцям, які виявилися на окупованій території, забезпечується право її покинути якнайшвидше. Жорстоке поводження з військовополоненими або цивільним населенням може виражатися у вбивствах, каліцтвах, тортурах і мордуванні, проведенні над ними біологічних експериментів, взятті заручників, тілесному або колективному покаранні, примусу до каторжної праці, нарузі над людською гідністю тощо. Примусовими визнаються роботи, проведення яких вимагають від населення під загрозою будь-якого покарання. Але КК має на увазі лише ті примусові роботи, які спеціально заборонені міжнародним правом (наприклад роботи, що примушують населення брати участь у військових операціях, або роботи в організаціях військового або напіввійськового характеру).

Порушення законів та звичаїв війни (ст. 438). Безпосередній об'єкт цього злочину — мир між державами та народами. Об'єктивний бік цього злочину утворюють:

жорстоке поводження з військовополоненими або цивільним населенням, вигнання цивільного населення для примусових робіт, розграбування національних цінностей на окупованій території, застосування засобів ведення війни, заборонених міжнародним правом; інші порушення законів та звичаїв війни, що передбачені міжнародними договорами, згода на обов'язковість яких надана Верховною Радою України, а також віддання наказу про вчинення таких дій.

Під засобами ведення війни слід розуміти зброю і військову техніку, що використовується збройними силами для знищення противника або придушення його сили і здатності до опору.

До заборонених засобів ведення війни також належать: зброя «невибіркової» дії, напалмові, кулькові, касетні, фосфорні бомби, нейтронна бомба, зброя, що ранить улачками, які не виявляються сучасними методами дослідження у тілі, міни-пастки тощо.

Серед інших порушень законів та звичаїв війни найбільш небезпечним є застосування заборонених методів ведення війни (наприклад використання голоду серед цивільного населення, бомбардування й атаки незахищених міст, селищ, помешкань і будов, симулювання наміру вести переговори під прапором перемир'я).

Ст. 438 КК встановлена відповідальність за ті самі діяння, якщо вони поєднані з умисним вбивством, — позбавлення волі на строк від восьми до п'ятнадцяти років або довічне позбавлення волі.

Поняття «найманство» визначене у ст. 47 Додаткового протоколу I 1977 р. до Женевських конвенцій про захист жертв війни, а також у Конвенції про заборону вербування, використання, фінансування і навчання найманців, 1989 р.

Найманцем визнається особа, яка: 1) спеціально завербована на місці або за кордоном, щоб брати участь у збройному конфлікті або в насильстві, спрямованому на повалення влади чи порушення територіальної цілісності держави; 2) беручи участь у таких діях, керується головним чином бажанням одержати значну особисту винагороду і яку спонукають до цього обіцянка виплати або виплата матеріальної винагороди; 3) не є ні громадянином сторони, ні постійним жителем країни, що перебуває у конфлікті, або держави, проти якої спрямовані спільні насильницькі дії; 4) не входить до особового складу збройних сил сторони, що перебуває у конфлікті, або держави, на території якої здійснюються спільні насильницькі дії; 5) не надіслана державою для виконання офіційних обов'язків.

Під вербуванням найманців слід розуміти безпосереднє запрошення і набір за наймом людей для вчинення зазначених у ст. 447 дій за матеріальну винагороду. Фінансування найманців виражається у забезпеченні їх грошовими коштами. Під матеріальним забезпеченням слід розуміти забезпечення їх бойовою зброєю і боеприпасами, обмундируванням, засобами зв'язку та пересування, медикаментами, приміщеннями тощо. Навчання найманців означає проведення з ними теоретичних або практичних

ХСШІ «Лицей міліції»

Бібліотека

17

інв. № _____

занять з їх підготовки для вчинення зазначених у ст. 447 дій. Використання найманців — це залучення до безпосередньої участі у збройному конфлікті іншої держави або в насильницьких діях, спрямованих на повалення державної влади чи порушення територіальної цілісності іншої держави. Покарання за найманство: за ст. 447 — позбавлення волі на строк від трьох до десяти років.



Кодекс поведінки учасника бойових дій. Правила поведінки учасників воєнних дій.



1. Для чого створено Кодекс поведінки учасника бойових дій? 2. Розкажіть товаришу про правила поведінки учасника бойових дій. 3. Обґрунтуйте необхідність дотримання правил поведінки солдата в бою відповідно до норм МГП.



4. Розкажіть товаришу про правила поведінки з пораненим на полі бою противником. 5. Розкажіть товаришу про правила поведінки з пораненими та особами, що зазнали корабельної аварії на морі зі складу військ противника. 6. Розкажіть товаришу про правила поведінки з військовополоненими противника. 7. Розкажіть товаришу про правила поведінки з цивільним населенням.



8. Які об'єкти розрізняють у період збройного конфлікту на території воюючих сторін? 9. Яка особа визнається найманцем і яке покарання в Україні передбачено за найманство?

РОЗДІЛ 3. ТАКТИЧНА ПІДГОТОВКА

ТЕМА 3.2. СОЛДАТ У БОЮ

§ 3. Солдат у бою

Пригадайте, що таке загальновійськовий бій.

Завдання воїнів Збройних сил України щодо захисту Вітчизни. Згідно зі ст. 17 Конституції України на воїнів Збройних сил України покладаються оборона України, захист її суверенітету, територіальної цілісності і недоторканності.

Вимоги сучасного загальновійськового бою до підготовки солдата. Бій — це основна форма тактичних дій військ і є організованими й узгодженими за метою, місцем і часом ударами, вогнем і маневрами з'єднань, частин та підрозділів для знищення (розгрому) противника, відбиття його ударів та виконання інших завдань в обмеженому районі протягом короткого часу. Бій може бути *загальновійськовим, протиповітряним, повітряним та морським.*

Сучасний загальновійськовий бій ведеться об'єднаними зусиллями всіх військ, які беруть у ньому участь, із застосуванням танків, БМП, БТР, артилерії, засобів протипо-

вітряної оборони, літаків, вертольотів, іншого озброєння та техніки. Він характеризується рішучістю, напруженістю, швидкоплинністю і динамічністю бойових дій, їх на-земно-повітряним характером, одночасною могутньою вогневою дією на велику глиби-ну, застосуванням різноманітних способів виконання бойових завдань та швидким пе-реходом від одних видів бойових дій до інших.

Воїни Збройних сил України, виконуючи обов'язок щодо захисту Вітчизни, мають вести бій з повним напруженням моральних і фізичних сил, виявляти при цьому непо-хитну волю до перемоги, стійкість, мужність, розумну ініціативу та воєнну хитрість. Кожен солдат має проїнятися рішучістю знищити противника і виконати бойове за-вдання, незважаючи ні на які труднощі і навіть на загрозу самому життю. Вірність Вій-ськовій присязі, психологічна стійкість, військова дисципліна і бойова згуртованість воїнів — найважливіші умови досягнення успіху в бою.

Сучасний загальновійськовий бій вимагає від воїнів ЗСУ високої бойової виучки, фізичного загартування, уміння використовувати всю міць озброєння та техніки, засто-совувати засоби захисту і маскуванню. Відповідність цим вимогам досягається у ході напруженої бойової підготовки, яка є основним змістом повсякденної діяльності війсь-кових підрозділів у мирний час і продовжується під час підготовки до бою та в проміж-ках між боями. В умовах воєнного часу основна мета бойової підготовки — вивчити противника, що протистоїть, і оволодіти найбільш ефективними способами його розг-рому в обстановці, яка склалася.

Обов'язки солдата в бою. У загальновійськовому бою велика роль сержантів та солдатів. Для досягнення перемоги над ворогом вони мають досконало знати та утри-мувати в постійній бойовій готовності свою зброю та бойову техніку, майстерно воло-діти ними та уміло застосовувати в бою. Крім того, кожен сержант і солдат має бути готовим замінити, якщо необхідно, товариша, який вибув зі строю, тому обов'язковим є знання суміжної військової спеціальності.

Кожен сержант і солдат зобов'язаний знати: **а)** бойове завдання взводу, свого відділення та своє завдання; **б)** організацію, озброєння, техніку та тактику підрозділів противника, особливо бойові можливості його танків, інших броньованих машин та протитанкових засобів, їх найбільш уразливі місця; **в)** озброєння і техніку свого підроз-ділу; **г)** розміри, обсяг, послідовність та терміни обладнання фортифікаційних споруд.

Він має: **а)** уміти швидко обладнувати окопи та укриття, у тому числі із застосу-ванням вибухових речовин, здійснювати маскуванню; **б)** у ході бою постійно вести спо-стереження, своєчасно виявляти противника і негайно доповідати про нього команди-ру; **в)** стійко і завзято діяти в обороні, сміливо і рішуче — в наступі, знищувати усіма способами і засобами противника, особливо його танки та інші броньовані машини, уміло пересуватися на полі бою, вибирати вогневі позиції (місця для стрільби); **г)** вияв-ляти хоробрість, ініціативу та спритність у бою, подавати допомогу товаришу; **г)** бути

фізично міцним та витривалим, володіти прийомами рукопашного бою; д) уміти розпізнавати повітряного противника і вести вогонь по його низьколітаючих літаках, вертольотах та інших повітряних цілях зі стрілецької зброї; е) захищати командира в бою, у випадку його поранення або загибелі сміливо брати на себе командування підрозділом; є) знати способи захисту від зброї масового ураження та високоточної зброї противника; ж) уміло використовувати місцевість, засоби індивідуального захисту та захисні властивості машин; з) долати загородження, перешкоди та зони зараження, встановлювати та знешкоджувати протитанкові та протипіхотні міни, проводити спеціальну обробку; и) без дозволу командира не залишати своє місце в бою; і) при пораненні або ураженні радіоактивними та/або отруйними речовинами, біологічними засобами, а також запалювальною зброєю надавати першу допомогу, уживаючи необхідних заходів самої взаємодопомоги, та продовжувати виконання завдання; якщо буде наказано рухатися до медичного пункту, узяти із собою особисту зброю; за неможливості йти на медичний пункт — відповісти зі зброєю в укритті та чекати санітарів; й) уміти підготувати озброєння та боєприпаси до бойового застосування, швидко споряджати патронами обойми, магазини, стрічки; стежити за витрачанням боєприпасів та заправкою бойових машин (бойової машини піхоти, бронетранспортера, танка) паливом, своєчасно доповідати своєму командиру про використання половини та 0,75% носимого (возимого) запасу боєприпасів та заправки паливом; при пошкодженні бойових машин негайно вживати заходів щодо їх відновлення.

Поведінка солдата в бою (МГП). Кожен солдат при виконанні поставлених завдань має дотримувати основних положень права війни, завжди розрізняти військових і цивільних осіб та об'єктів, а також захищати усіх цивільних осіб, що не беруть участі або вже не беруть участі у бойових діях, незалежно від часу, місця чи інших обставин. Солдат є захисником держави і народу, він має знати і поважати право війни. Військовослужбовці в складній обстановці бою мусять діяти з урахуванням норм міжнародного гуманітарного права. Вони мають знати і дотримувати Кодексу поведінки військовослужбовця Збройних сил України — учасника бойових дій, а також знати і брати до уваги міжнародні розпізнавальні емблеми, знаки і сигнали.



Обов'язки солдата в бою.



1. У чому полягають завдання воїнів Збройних сил України щодо захисту Вітчизни?
2. У чому полягають вимоги сучасного загальновійськового бою до підготовки солдата?



3. Розкажіть товаришу про обов'язки солдата в бою. 4. Якою має бути поведінка солдата в бою з урахуванням міжнародного гуманітарного права?

§ 4. Підготовка солдата до бою. Пересування в бою

Пригадайте складові бою.

Прийоми і способи пересування солдата в бою на різній місцевості під час дій у пішому порядку (у повний зріст, пригнувшись, перебіжками, переповзанням). У бою залежно від характеру місцевості, умов обстановки і дії вогню противника солдат при діях у пішому порядку може пересуватися прискореним кроком (іл. 4.1), бігом — у повний зріст або пригнувшись (іл. 4.2), перебіжками та переповзанням. Перед початком пересування особовий склад має поставити зброю на запобіжник за командою «Запобіжник — СТАВ» або самостійно.



Іл. 4.1. Пересування прискореним кроком



Іл. 4.2. Пересування пригнувшись

Атака проводиться прискореним кроком або бігом. Перебіжки і переповзання застосовуються для прихованого зближення з противником.

Біг може застосовуватися для подолання окремих ділянок місцевості (повільний, у середньому темпі та швидкісний).

Повільний біг застосовується на довгі дистанції. Корпус під час бігу нахилиється вперед дещо більше, ніж при ходьбі. Темп бігу становить 150–165 кроків за хвилину при довжині кроку 70–90 см.

Біг у середньому темпі проводиться вільним маховим кроком. Корпус при цьому тримається з невеликим нахилом вперед. Швидке просування вперед забезпечується за рахунок енергійного заднього поштовху, після якого нога, зігнута в коліні, виноситься стегном уперед-угору і ставиться на всю ступню. Гомілку не слід виносити сильно вперед, а ступня ставити на землю далеко від проекції центра ваги тіла, оскільки при такій постановці ноги на землю зростає гальмівна дія переднього поштовху, спрямована в протилежний бік. Темп бігу становить 165–180 кроків за хвилину, довжина кроку — 85–90 см.

Швидкий біг застосовується при перебіжках, при вибіганні з укриття до бойових і транспортних машин, при розгоні перед подоланням перешкод. Корпус нахилиється вперед більше, ніж під час бігу в середньому темпі, а відштовхування ногою і рух ру-

ками проводяться енергійно. Збільшення довжини кроку забезпечується за рахунок заднього поштовху ногою і швидкого винесення її стегном вперед. Нога після відштовхування виноситься вперед і вгору зігнутою в коліні та м'яко ставиться на передню частину стопи з подальшою опорою на всю ступню. Темп бігу становить 180–200 кроків за хвилину, довжина кроку — 120–150 см.

Перебіжки застосовуються для швидкого зближення з противником на відкритій місцевості (іл. 4.3). Для перебіжки з положення лежачи необхідно спочатку поставити зброю на запобіжник. При русі бігом, прискореним кроком і при перебіжках зброя утримується однією або двома руками, як зручніше.



Іл. 4.3. Перебіжка



Іл. 4.4. Відкочування вбік

За підготовчою командою намітити шлях руху і приховане місце зупинки, потім за виконавчою командою швидко схопитися, як при виконанні команди «Встати», і стрімко перебігти в намічене місце. На місці зупинки з розгону лягти на землю та відразу відповзти (відкотитися) трохи вбік, а досягнувши вказаного в команді місця, крім того, підготуватися до ведення вогню (іл. 4.4, 4.5).

Довжина перебіжки між зупинками залежить від місцевості й вогню противника і в середньому має бути 20–40 кроків. Що більш відкрита місцевість і сильніший вогонь, то швидшою і коротшою має бути перебіжка. Відділення, групи або окремі солдати, що залишилися на місці, а також ті, що висунулися після перебіжки на вказаний рубіж (зупинку), своїм вогнем підтримують тих, хто перебігає.



Іл. 4.5. Готовність до ведення вогню



Іл. 4.6. Переповзання по-пластунськи

Переповзання застосовується для непомітного ближження до противника і прихованого подолання ділянок місцевості, що мають незначні укриття, нерівності рельєфу та перебувають під спостереженням або обстрілом противника. Залежно від обстановки, рельєфу місцевості й вогню переповзання проводиться *по-пластунськи, на напівкарачках і на боці*. За попередньою командою той, хто переповзає, має намітити спочатку шлях пересування і приховані місця для зупинок на перепочинок, а за командою для виконання — переповзти одним із зазначених способів. Для переповзання по-пластунськи треба лягти, щільно притиснувшись до землі, правою рукою взяти зброю за ремінь біля верхньої антабки і покласти його на передпліччя правої руки. Підтягти праву (ліву) ногу й одночасно витягнути ліву (праву) руку якомога далі, відштовхуючись зігнутою ногою, пересунутися вперед, підтягти іншу ногу, витягнути іншу руку і продовжувати рух в тому ж порядку. При переповзанні голову високо не піднімати (іл. 4.6).

Для переповзання напівкарачки треба встати на коліна й опертися на передпліччя або на кисті рук. Підтягти зігнуту праву (ліву) ногу під груди, одночасно ліву (праву) руку витягнути вперед. Пересунути тіло вперед до повного випрямлення правої (лівої) ноги, одночасно підтягаючи під себе іншу зігнуту ногу, і, витягаючи іншу руку, продовжувати рух у тому ж порядку. Зброю тримати: при опорі на передпліччя — так само, як і при переповзанні по-пластунськи; при опорі на кисті рук — у правій руці.

Для переповзання на боці лягти на лівий бік, підтягти вперед ліву ногу, зігнуту в коліні, опертися на передпліччя лівої руки, правою ногою упертися каблучком у землю якомога ближче до себе; розгинаючи праву ногу, пересунути тіло вперед, не змінюючи положення, продовжувати рух у тому ж порядку. Зброю тримати правою рукою, поклавши її на стегно лівої ноги (іл. 4.7).



Іл. 4.7. Переповзання на боці



а



б

Іл. 4.8. Положення зброї при русі пришивдним кроком:
а — без використання ремня;
б — з використанням ремня



Іл. 4.9. Підйом на схил «зигзагом»



Іл. 4.10. Підйом на схил «ляличкою»



Іл. 4.11. Спуск крутими схилами боком

Вибір шляху руху, подолання природних перешкод, використання у ході пересування простору, який не уражається. Ділянки місцевості, що приховані від спостереження і ураження вогнем противника, долаються прискореним кроком або бігом. Темп прискореної ходьби в середньому становить 130–140 кроків за хвилину, довжина кроку — 80–90 см. Подовження кроку досягається за рахунок швидшого і повнішого розгинання назад опорної ноги та більшого винесення іншої ноги стегном вперед. Тривале пересування прискореним кроком стомлює, тому при швидкісному пересуванні доцільно застосовувати чергування ходьби і бігу. Цим же способом солдат пересувається під час атаки. При цьому зброя тримається в положенні, яке забезпечує негайне відкриття вогню (іл. 4.8).

Для прихованого пересування місцевістю з невисоким прикриттям (низький чагарник, висока трава, канави тощо) застосовується *ходьба пригнувшись*. При цьому способі пересування необхідно зігнути ноги в колінах, подати корпус вперед, дивитися перед собою і рухатися широким кроком. Всі рухи виконуються вільно, без напрути. Залежно від характеру місцевості пересування нею має свої особливості.

Схили долають різними способами.

Рух угору по схилу проводиться укороченим кроком з нахилом корпусу вперед. Підйом зигзагом застосовується для подолання довгих і крутих схилів. Підйом проводиться зі зміною напрямку руху навкоси до схилу. Тобто рухатися треба поперемінно то правим, то лівим боком до схилу на злегка зігнутих ногах, спираючись ребрами підшов і каблуків об виступи гори (іл. 4.9). Величина зигзага залежить від крутизни і ширини схилу. Під час руху зигзагом ступня ставиться носком у напрямку руху, злегка розверненою і поверненою носком вниз по схилу.

На круті підйоми можна також підійматися і прямо способом «у лоб». Цей спосіб застосовують під час руху короткими й не дуже крутими схилами, коли необхідно швидко подолати їх, притримуючись руками за гілки, кущі, пучки густої трави тощо, ставлячи ноги на всю ступню «ляличкою» (з розведеними вбік носками) (іл. 4.10).

Спуск по схилах зигзагом здійснюють так само, як і підйом. Спуск по прямій висувають спиною до схилу, ступні ставляться паралельно на всю підшву, при цьому ноги тримають напівзігнутими в колінах або вільним кроком з постановкою ноги на п'яту, відхиляючи корпус назад.

Під час руху схилами, порослими рідкою травою, ноги ставлять між пучками трави (купинами). Рухаючись схилами, порослими густою і високою травою, ноги ставлять на дотик. При цьому потрібно уникати країв нерівностей і каменів. Спуск крутими схилами можна здійснювати боком, приставними кроками, по можливості притримуючись рукою за нерівності схилу (іл. 4.11).

Пересування по в'язкому або слизькому ґрунту здійснюють короткими кроками; ноги слід переставляти швидко, щоб вони не встигли глибоко зав'язнути в ґрунті або зісковзнути з опори. Ставити ногу треба на всю ступню і намагатися для опори вибирати твердіші ділянки (купини, борозни, виступи, коріння тощо) (іл. 4.12).

Подолання осипів вимагає великої обережності. Прокладаючи маршрут по осипах, потрібно враховувати, що вони більш рухомі після дощу і стійкіші при замерзанні, яке часто настає після дощу або снігопаду. Під час руху нестійкими і крупними осипами маса тіла переноситься на ногу, поставлену на черговий камінь, коли на дотик визначено стійке його положення на схилі.

Підйом по осипах залежно від крутизни схилу проводиться способом «в лоб» або «зигзагом». Піднімаючись дрібними нестійкими осипами, ногу потрібно ставити на всю ступню. Носки розвертають назовні. Чергове перенесення ноги здійснюється після повної зупинки руху осипу.

Спуск і перетин схилу з осипами здійснюються за такими самими правилами, що і підйом. Спуск дрібними нестійкими осипами здійснюють спиною до схилу з опорою на жердину або льодоруб.



Іл. 4.12. Пересування болотом



Способи пересування солдата на полі бою.



1. Для чого треба знати як має пересуватися солдат в бою в пішому порядку і до бойових машин?



2. Розкажіть і покажіть товаришу прийоми і способи пересування солдата в бою на різній місцевості під час дій у пішому порядку (у повний зріст, пригнувшись, перебіжками, переповзанням). 3. Як вибирати шлях руху, долати природні перешкоди, використовувати у ході пересування простору, який не уражається?

§ 5. Підготовка вогневої позиції

Пригадайте, що таке вогнева позиція.

Вибір місця і приховане розташування на ньому для спостереження і ведення вогню. Обладнання і маскування окопу для стрільби лежачи. Важливим для пере-



Іл. 5.1. Підготовка окопу для стрільби лежачи

моги над противником і збереження себе від ураження є те, наскільки правильно солдат вибере місце для ведення вогню і спостереження за противником. На місцевості солдату бажано відшукати природне укриття (канава, вирва від вибуху снаряда або міни, колода тощо), до якого після огляду місцевості довкола треба непомітно переміститися.

До початку обладнання позиції необхідно швидко вивчити місцевість, звернувши особливу увагу на наявність низин, канав, борозен та інших укриттів, які противник може використати для непомітного наближення. Часто солдат, що сховався в тіні чагарника, може довго залишатися непоміченим на відстані яких-небудь 15 м від ворожого спостерігача. Кожен солдат, який прагне уціліти в бою, має швидко розібратися в тих перевагах, які може надати йому конкретна ділянка місцевості: як сховатися в чагарнику, як можуть захистити його від кулі камінь або колода, як навіть невелика канава дозволяє з відносною безпекою просуватися вперед, як пагорб надає можливість вести точний прицільний вогонь.

Тільки переконавшись у правильності вибору місця, солдат може починати рити **окоп для стрільби лежачи**. (Окоп — відкрита земляна споруда для ведення вогню стрільцем). Зброю треба покласти праворуч від себе на відстані простягнутої руки, спрямувавши її стволом у бік противника. Повернувшись на лівий бік, солдат виймає малу саперну лопатку і, тримаючи її за держак обома руками, ударами до себе підрізає дерен, який складає збоку, щоб після риття окопу його можна було використати для маскування бруствера; землю викидає спочатку вперед, потім убік, щоб захистити себе від куль, осколків снарядів, мін (іл. 5.1).

Голову під час роботи треба тримати якомога ближче до землі, але так, щоб можна було спостерігати за противником. Викопавши передню частину окопу на глибину 20 см, солдат пересувається трохи назад і продовжує рити його далі. Ширина готового окопу — 60 см, довжина — 170 см (іл. 5.2).

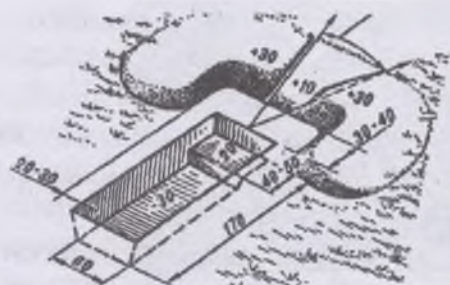

Іл. 5.2. Готовий окоп для стрільби лежачи

Якщо противник не проявляє активності, то робота з вдосконалення окопу продовжується: його поглиблюють і роблять придатним для стрільби з коліна (іл. 5.3) або стоячи (іл. 5.4).

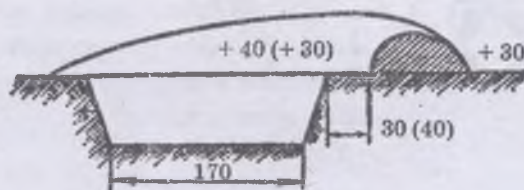

Іл. 5.3. Готовий окоп для стрільби з коліна

Глибина готового окопу: для стрільби лежачи — до 30 см, для стрільби з коліна — до 60 см, для стрільби стоячи (повний профіль) — до 110 см. Висота бруствера — для кожного ґрунту може бути різною.

За сприятливих умов коли противник поводить пасивно, за вказівкою командира відділення або самостійно одиночні окопи з'єднуються між собою в позицію на відділення, яка доводиться до повного профілю. Із цією метою солдат, не виходячи з окопу, відриває сполучний хід до свого сусіда зліва. Послідовність роботи така ж, як і при ритті одиночного окопу.



Іл. 5.4. Готовий окоп для стрільби стоячи

Якщо перед окопом є чагарник або висока трава, то з метою поліпшення огляду й обстрілу потрібно розчистити їх непомітно для противника. Крім того, слід передбачити ведення нічного бою і підготувати автомати (кулемети) без нічних прицілів для ведення вогню у темряві. Для автомата робиться в бруствері жолобок з таким розрахунком, щоб покладений у нього автомат був наведений точно у вказаному командиром напрямку. Краї жолобка утрамбовують і обкладають дерном. Кілочки-обмежувачі забивають попарно біля ців'я і приклада автомата. За можливості кілочки замінюють рогатками.

При занятті оборони за відсутності контакту з противником є можливість більш ретельно вибрати і повністю обладнати місце для стрільби (вогневу позицію), устано-

вити загородження і при необхідності провести розчищення сектора обстрілу та виконати інші завдання. Але незалежно від того, у яких умовах займається оборона, завжди потрібно проявляти пильність і готовність застосувати зброю, безперервно спостерігати за місцевістю, особливо вночі та в інших умовах обмеженої видимості, коли може бути найбільш вірогідним раптовий напад противника.



Обладнання і маскування вогневої позиції для стрільби.



1. Які вимоги до вибору місця для стрільби? 2. Розкажіть послідовність облаштування окопу для стрільби лежачи. 3. Як замаскувати окоп для стрільби лежачи?



4. Яка має бути глибина готового окопу: для стрільби лежачи, для стрільби з коліна, для стрільби стоячи (повний профіль)? 5. Що треба врахувати солдату у передбаченні ведення нічного бою і підготовки автомата (кулемета) без нічних прицілів для ведення вогню у темряві?

§ 6. Спостереження за полем бою

Поміркуйте, для чого здійснюють спостереження за полем бою.

Завдання спостереження. Вимоги до вибору, обладнання і маскування місця для ведення спостереження. Щоб своєчасно виявити противника й визначити момент переходу його в атаку і своєчасно знищити його вогнем, має вестися безперервне спостереження за полем бою. Спостереження¹ є одним з найбільш поширених способів ведення розвідки противника і місцевості. Спостереження організовується у всіх видах бойової діяльності військ і ведеться безперервно вдень і вночі. В умовах обмеженої видимості ведеться із застосуванням приладів нічного бачення та інших технічних засобів освітлення місцевості і доповнюється підслуховуванням.

Кожен солдат зобов'язаний безперервно і цілеспрямовано вести спостереження за полем бою, тобто за противником і місцевістю, і здобувати важливі відомості про характер його дій. Спостереженням у роки війни виявлялися і підтверджувалися зосередження військ противника для переходу в наступ, розташування його вогневих засобів, бойової техніки, пунктів управління, інженерних загороджень та інші відомості.

Спостереження в підрозділах організовується командирами підрозділів і ведеться спостерігачами зі спостережних постів і командно-спостережних пунктів. На кожному спостережному пункті складається схема орієнтирів та ведеться журнал розвідки і обслуговування стрільби. На командно-спостережному пункті, крім того, ведуться робоча карта, крупномасштабний планшет і схема цілей. Схема орієнтирів призначена для полегшення відшукування орієнтирів на місцевості, швидкої та надійної передачі ціле-

¹ Спостереження — це метод збору інформації шляхом прямої і безпосередньої реєстрації подій і фактів.

вказання, для визначення положення розвіданих лей на місцевості відносно орієнтирів, а також для прийому та передачі доповідей про розвідані цілі. В журналі записують: номер об'єкта (цілі); час виявлення; положення цілі відносно командно-спостережного (спостережного) пункту (дані місця, де засікли); найменування об'єкта і результати спостереження, прямокутні координати об'єкта; характеристику точності місця, де засікли, а також коли і кому зроблена доповідь про ціль (висновок щодо вірогідності цілі).

Для спостереження за наземним і повітряним противником у відділенні призначається спостерігач (спеціально підготовлений солдатів чи сержант). Він має вміти орієнтуватися на місцевості вдень і вночі, мати міцні навички ведення спостереження, зорову пам'ять, бути витриманим і терплячим, витривалим, кмітливим, холоднокровним.

Обов'язками спостерігача є: **а)** уміти вибирати, обладнати й маскувати місце для спостереження, орієнтуватися на місцевості у будь-який час року і доби; визначати відстань до цілей (об'єктів), користуватися приладами спостереження і засобами зв'язку; **б)** знати розвідувальні ознаки основних видів озброєння і бойової техніки противника, аналізувати відомості, вести записи в журналі спостереження і чітко доповідати про результати спостереження командирові (старшому наглядового поста); **в)** своєчасно виявити й доповісти про початок атаки противника.

Спостерігачеві для ведення розвідки противника призначається сектор (смуга), а інколи район або об'єкт спостереження. Сектор для спостереження призначається тоді, коли спостереження за противником ведеться на пересіченій місцевості. Якщо місцевість дозволяє вести спостереження вперед і вбік та поставлено завдання вести спостереження і за своїми підрозділами, призначається смуга. У тих випадках, коли необхідно виявити противника або стежити за його діями в якому-небудь районі місцевості, для спостереження призначається район.

Для виконання завдання спостерігач забезпечується штатними приладами спостереження (іл. 6.1). Спостерігачі танкових підрозділів, екіпажів танків спостереження ведуть зазвичай безпосередньо з танків.



Іл. 6.1. Спостереження з використанням бінокля



Іл. 6.2. Місце, обладнане для ведення спостереження

Завдання спостерігачеві ставиться зазвичай на місцевості, звідки вестиметься спостереження. При постановці завдання спостерігачеві вказують: орієнтири і кодовані (умовні) найменування місцевих предметів; відомості про противника і свої підрозділи; місце для спостереження; сектор (смугу), район (об'єкт) спостереження, за чим спостерігати і на що звернути особливу увагу; напрямки вірогідного підльоту літаків (вертольотів) противника; порядок доповіді результатів спостереження, сигнали сповіщення.

Ефективність спостереження значною мірою залежить від уміння вибрати й обладнати місце для спостереження так, щоб воно забезпечувало добрий огляд, прихований підхід, маскуванню і захист від ураження вогневими засобами (іл. 6.2).

При виборі місця для спостереження необхідно проявляти максимум винахідливості. Вибране місце маскується, щоб не викликати у противника підозри. Найнадійнішим укриттям спостерігача є окоп. Місце для спостереження може бути вибрано в траншеї, в спеціально обладнаній споруді або в іншому зручному для спостереження місці.

Як свідчить досвід бойових дій, спостерігачі часто розташовуються в підбитих ворожих танках, окопах, місцях, замаскованих під купину, камінь, пеньок тощо. Але слід пам'ятати, що при маскуванні місць для спостереження спостерігачі противника також ведуть облік кожного помітного місцевого предмета, тому поява нової «купини» або «пенька» може викликати у них підозру і посилити спостереження за ними.

При виборі місця для спостереження необхідно пам'ятати, що спостерігач має все бачити і чути, а сам залишатися непоміченим. Тому не можна вибирати місце для спостереження поблизу яскраво виражених орієнтирів, не можна висуватися на вершини висот, горбів, курганів, барханів, щоб не вимальовуватися на горизонті.

На відкритому місці спостерігач вибирає місце для спостереження так, щоб забарвлення його одягу та озброєння зливалися з природним забарвленням місцевості. При розташуванні біля місцевих предметів (дерева, стовпа, пенька, куща, каменя тощо) треба вести спостереження лежачи, розташувавшись із тінювого боку.

Вибираючи місця для спостереження в населеному пункті, спостерігачі переважно розташовуються в зруйнованих будинках, на горищах, верхніх поверхах і розвалинах. Розташовуючись на горищах або за огорожами, вони можуть вести спостереження через щілини та отвори. Іноді можуть використовувати заводські труби. Проте слід мати на увазі, що противник прагнучим артилерійським вогнем зруйнувати об'єкти й місцеві предмети, які можуть бути використані для спостереження.

У лісі й чагарнику краще всього розташовуватися для спостереження дещо в глибині від узлісся, в тіні дерев, на землі або на деревах. При виборі місця для спостереження в лісі треба знайти товсте, сучкувате дерево, стовбур якого закритий з боку противника густими гілками. Зовні своїми розмірами воно не має різко виділятися на загальному тлі лісового масиву. Для розміщення спостерігача на дереві зазвичай влаштовується майданчик з сучків та гілок.

Місця для спостереження в гірській місцевості вибираються на схилах і відрогах пануючих висот, біля скель і круч. Необхідно пам'ятати, що в горах навіть з найвдаліше вибраного місця можна проглядати не більше, ніж 30–40 % розташованої попереду місцевості. Тому для спостереження за окремим напрямком вибирається не менше 2–3 місць для спостереження. Вибирати місце для спостереження безпосередньо на вершинах гір і біля різко видимих місцевих предметів не рекомендується. В цьому випадку положення спостерігача добре проектується на тлі неба.

Прийоми спостереження за противником, місцевістю і сигналами командира на місцевості. Вести спостереження необхідно в певній послідовності. Якщо спостерігач оглядатиме місцевість без всякої системи та безладно переводитиме погляд з одного місця на інше, він може не виявити противника.

Для зручності спостереження потрібно розділити заданий сектор спостереження на зони: ближню, середню і дальню, розмежовуючи їх умовними лініями, які проходять через місцеві предмети. Ближня зона включає ділянку місцевості в межах видимості дрібних предметів, об'єктів і цілей (до 400 м). Середня зона намічається в межах видимості предметів, які добре вирізняються на місцевості (зазвичай від 400 до 800 м). Дальня зона включає ділянку місцевості до меж видимості за допомогою оптичних приладів. Межу зон окреслюють на місцевості за орієнтирами або місцевими предметами.

Як правило, спостерігач оглядає спочатку місцевість неозброєним оком (у наступі — від себе до противника, в обороні — від противника до себе), а потім за допомогою оптичних приладів ті ділянки, на яких можливе розташування об'єктів противника. Крім того, він має спостерігати і за сигналами, які подає командир відділення, щоб своєчасно виконати обумовлені ними команди.

Порядок визначення положення виявлених цілей та порядок доповіді про результати спостереження. Спостереження починається зазвичай з ближньої зони і ведеться справа наліво шляхом послідовного огляду місцевості і місцевих предметів. Спостерігач, оглянувши справа наліво ближню зону, поглядом повертається по ній назад, мовби перевіряючи себе, потім оглядає в такому ж порядку середню і дальню зони (іл. 6.3).

Застосування оптичних приладів підвищує ефективність спостереження, дає можливість оглядати об'єкти і цілі, які невидимі або погано видимі неозброєним оком. Проте тривале спо-



Іл. 6.3. Спостереження за місцевістю

стереження з оптичним приладом стомлює зір і обмежує сектор одночасного огляду. Тому спостереження з оптичним приладом слід чергувати зі спостереженням неозброєним оком. При спостереженні в середній і дальній зонах вигідніше спочатку відшукати об'єкт (ціль) неозброєним оком, і лише після того, як ціль виявлена, необхідно приступити до її вивчення за допомогою оптичного приладу.

Спостерігач може залишити місце спостереження або перейти на нове тільки за наказом командира (старшого спостерігача).

Про все, що зауважив, спостерігач доповідає командирові, не припиняючи спостереження. У доповіді спостерігач називає орієнтир, на якому віддаленні від нього (праворуч, ліворуч, далі, ближче) і що саме зауважив, наприклад «Орієнтир два — ліворуч 70, далі 150, за копицею сіна танк противника».

Особливо складно вести спостереження вночі. Необхідно пам'ятати, що в темряві на висотах видимість згори донизу дає гірше розрізнення об'єктів, ніж коли дивитися знизу догори. Тому місце для спостереження вибирають у видолинках і низьких місцях, звідки можна швидше виявити противника, який проектується на тлі неба.

Як орієнтири вибирають предмети з окресленими контурами, що чітко вирізняються на місцевості. Спостереження в нічних умовах ведеться за допомогою приладів нічного бачення або неозброєним оком.



Іл. 6.4. Вид у полі зору кузметного прицілу



Іл. 6.5. Бінокль нічного бачення



Іл. 6.6. Окуляри нічного бачення

При спостереженні вночі щоб уникнути засліплення не можна дивитися на яскраво освітлені предмети та на джерела світла. На сьогодні спостереження та стрільба зі зброї вночі суттєво полегшені завдяки винаходу й застосуванню нічних прицілів (іл. 6.4), монокулярів, біноклів (іл. 6.5) та окулярів нічного бачення. Причому принциповою відмінністю окулярів нічного бачення (ОНБ) від інших приладів нічного бачення є те, що окуляри закріплюються на голові або спеціальному головному уборі спостерігача, залишаючи його руки вільними для виконання різних робіт і операцій у нічний час. Сфера застосування ОНБ широка і різноманітна: водіння наземного транспорту, стрільба по цілях, що підсвічуються лазерними випромінювачами, тощо (іл. 6.6).

Чимало армій світу розробляють системи, що дозволяють сучасному солдату вести бойові дії вночі, як вдень. Наприклад, під час збройних конфліктів випробовується

нова американська система «Land Warrior», яка призначена для істотного збільшення можливостей зв'язку на полі бою, традиційних способів розпізнавання противника і застосування зброї. Ця система призначена для оснащення армії США в перспективі. Це перша повністю інтегрована радіоелектронна система, що дозволяє підвищити як можливості окремого солдата, так і бойову ефективність піхотних підрозділів на рівні відділень і екіпажів. Вона має радикально змінити боєздатність солдата майбутнього. Система дозволить підвищити можливості за оцінкою обстановки, завданням ураження противнику і виживання солдатів. Численні датчики істотно розширюють можливості військовослужбовців і дозволяють їм впевненіше діяти незалежно від погоди, часу доби та інших чинників.

В основу системи «Land Warrior» покладена інтегрована система. Збір інформації і передача її по команді здійснюватиметься в реальному часі в цифровому форматі з використанням відеотехнічних засобів. Кожен солдат зможе на дисплеї, умонтованому в його шолом, бачити карту, на якій зазначатимуться його місцезнаходження, розташування інших солдатів відділення і взводу, відомі місця розташування противника. Використання вбудованого приймача глобальної навігаційної системи GPS з підсилювачем зображення надасть солдатові впевненість у правильності напрямку руху. Зрозуміло, що такі розробки під силу лише фінансово потужним країнам.

Вироблення спостережливості (спостережливість — це здатність особистості підмічати суттєве, правильно розпізнавати типові риси в тих чи інших явищах, помічати деталі, що вислизують від інших, подробиці явищ, фактів).

Здатність до спостереження лежить в основі розумового розвитку, мови, мислення. Виробляти спостережливість означає «придивлятися, помічати, бути обережним». Найкращим матеріалом для оволодіння «азбукою спостережень» є ознайомлення з явищами природи і навколишнього життя. Виховання і розвиток спостережливості починаються ще в дитячому віці і тривають у школі. Із солдатами мають щодня проводити заняття із вироблення спостережливості й уважності, під час яких вони навчаються звертати увагу на дрібниці, наприклад зміни в одязі, розташування речей у кімнаті, на столі тощо. А через певний час вони мають відтворити ці зміни з пам'яті.

Потрібно звертати увагу не лише на те, що має з'явитися в полі зору — наприклад мішені, а й на інші деталі місцевості навколо. Розроблені спеціальні комплекси вправ з розвитку уважності, спостережливості й зорової пам'яті. Мотивацією до вироблення спостережливості має бути усвідомлення того, що від неї може залежати збереження не тільки особистого життя, а й життя своїх товаришів.

Демаскуючі ознаки різних цілей, їх виявлення. Успіх дій спостерігача значною мірою залежить від знання основних демаскуючих ознак, за якими можна виявити різні цілі, визначити їх характер і діяльність. Спостерігач має знати, де ймовірніше всього може зайняти позицію противник, де слід шукати його спостережні пункти, вогневі

засоби і споруди, загородження та інші цілі, чим вони можуть себе демаскувати і як за різними ознаками зробити висновок про зауважене.

До демаскуючих ознак цілей належать: характерне розташування об'єктів; ознаки діяльності — рух, звуки, вогні, дим, пил тощо; сліди діяльності — витоптані місця, нові стежки, сліди багать, залишки будівельних матеріалів, свіжий ґрунт тощо; характерні риси об'єктів; колір об'єктів, якщо він відрізняється від кольору оточуючої місцевості; відблиски від скелець та не пофарбованих металевих деталей; тіні на об'єктах та тіні, що падають від них.

Оцінюючи результати спостереження, варто мати на увазі, що противник обманними діями спробує ввести в оману спостерігачів. Він прагнучиме, щоб різними засобами і шляхами маскуванню та дезінформації приховати ознаки дійсних об'єктів, та показати ці ознаки при створенні фіктивних об'єктів (надувних гумових та дерев'яних макетів об'єктів, удаваних окопів, бліндажів тощо). Тому з багатьох розвідувальних ознак жодну, взятую окремо, не можна розглядати як беззаперечний доказ наявності в певному місці противника або як характеристику його дійсних намірів. Тільки сукупність декількох ознак дає можливість робити правильні висновки про цілі (об'єкти).

Такі протитанкові засоби, як пускові установки протитанкових керованих ракет (ПТКР) і протитанкові гармати, розміщують, як правило, на танконебезпечних напрямках, поблизу височин та пагорбів, на їх схилах, узліссі гаїв, біля садів, на околицях населених пунктів, біля доріг та окремих споруд. Демаскуючими ознаками позицій ПТКР є: струмись розжарених газів і траса ракети при пострілі; дим і пил у місцях пуску; погано замасковані пускові установки; періодичний рух людей до того самого місця.

Пускові установки ПТКР можуть бути виявлені в момент висування на позиції із укриття, або під час скидання маскувальних елементів.

Демаскуючими ознаками протитанкової гармати є: періодичний рух людей біля однієї й тієї ж точки місцевості, яка за своїм положенням дає можливість передбачити наявність гармати; характерні окреслення ствола у верхній частині щитового укриття, які видно крізь маскуванню; зів'яла рослинність на околиці чагарнику або лісу.

Узимку протитанкова гармата може бути замаскована білою маскувальною сіткою, яка майже зливається із загальним тлом місцевості. Однак відтінок маскувальної сітки у гармати може трохи відрізнитися від загального тла, що дозволить уважному спостерігачу виявити вогневу позицію гармати.

Протитанкові гранатомети можуть бути виявлені за полум'ям та хмарою диму і пилу, що утворюється при пострілі.

Танки і самохідні артилерійські установки під час руху демаскують себе шумом двигуна та брязканням гусениць, а в суху погоду, крім того, пилом, що піднімається.

Противник в обороні нерідко використовує танки як нерухомі броньовані вогневі точки, розміщуючи їх на спеціально обладнаних позиціях. Таку позицію танка можна

виявити за свіжовикопаною землею і баштою танка, що виступає над окопом, а також за демаскуючими ознаками, характерними для протитанкових гармат.

Кулемети слід шукати в окремих окопах і траншеях на тих ділянках місцевості, звідки противник може вести фланговий вогонь для прикриття підступів до своїх позицій або звідки можливий широкий фронтальний обстріл. Кулемет, якщо з нього не ведуть вогонь, знайти важко. Виявити його може погано замаскований окоп, блиск металевих нефарбованих частин, рух підношувачів патронів.

Кулемет в окопі виявляють за такими ознаками: насип поблизу кулемета буває вище, ніж на інших частинах окопів; місцевість у секторі обстрілу розширена; окоп для кулеметів часто виноситься від траншеї вперед; дротяна загорожа, розміщена попереду кулемета, інколи має меншу висоту, ніж на решті загорожі. Кулемет виявляють і за звуком пострілів, і за ледь видимим струменем білого диму на темному тлі, а в хмарну погоду, сутінках і вночі — за спалахами пострілів. Взимку сніг попереду кулемета розтає та чорніє від порохового диму.

Спостережні пункти противника, як правило, розміщують на схилах висот і на різних місцевих предметах, що забезпечує добрий огляд розміщення наших військ. Частіше всього спостережні пункти виявляються під час їх облаштування і зайняття, під час зміни спостерігачів і при налагодженні ліній зв'язку.

Демаскуючими ознаками спостережного пункту є: періодична поява та швидке зникнення на певному місці людей, або голова спостерігача та прилади спостереження, що проєктуються на тлі якого-небудь місцевого предмета (на тлі неба); викинута земля, що вказує на роботу з облаштування спостережного пункту; поява нових місцевих предметів (кущів тощо); зміна форми і кольору місцевих предметів і рослинності в результаті їх використання для маскуванню спостерігача; телефонні дроти, що підходять до спостережного пункту, рух уздовж них телефоністів, що прокладають або лагодять лінію, узимку — протоптані в снігу стежки; рух поодиноких людей, що повторюється приблизно в той самий час (зміна спостерігача, піднесення їжі); періодична поява перископа (приладу) з окопу або з іншого укриття; блиск оптичних приладів у тих випадках, коли сонце розташоване позаду нашого спостерігача (але блиск дають й інші предмети); спостережна щілина, що виявляється у вигляді темної горизонтальної смуги на місцевості або на якому-небудь місцевому предметі; темна пляма на тлі листя дерев, невдало замаскований майданчик для спостереження на дереві, хитання верхівок дерев у тиху погоду; дим від засобів обігрівання спостережного пункту в холодну погоду; наявність джерел квантового випромінювання вночі.

Спостережними пунктами можуть бути штучні предмети, які мають вигляд природних (камінь, пеньок, пам'ятник, копиця сіна тощо). Траншеї викопують, як правило, на передніх схилах висот, що забезпечує найкращий огляд і обстріл розташованої попе-

реду місцевості. На місцевості, що поросла лісом, густим чагарником, і в населених пунктах траншеї зазвичай виносять уперед від узлісся (околиці населеного пункту).

Окопи, бліндажі та інші польові споруди легше всього виявити в період їх обладнання або робіт щодо їх розчищення та удосконалення. Готові окопи (траншеї) розпізнають за наявністю свіжої землі у вигляді тонких жовтих або темних смуг (залежно від ґрунту) і за кольором маскування, що відрізняється від довколишнього тла, а також за рухом людей у них (якщо вони не повного профілю).

Окоп (траншея) з перекриттям має вигляд хвилястої смуги (влітку жовтої, взимку темної), що відрізняється кольором від довколишньої місцевості. Бійниці спостерігаються у вигляді темних впадин у товщі бруствера. Взимку бійниці можна виявити за слідами розчищення снігу. До відкриття вогню бійниці можуть бути накриті сіткою або підручним матеріалом під колір оточуючої місцевості. Опуклості у товщі бруствера дозволяють припустити наявність кулемета, спостережного пункту, бліндажа або іншої вогневої споруди. Бліндажі слід шукати між лініями окопів за напрямком ходів сполучення. Часто їх виявляють за димом від печей, котрі топлять у холодну погоду.

Ходи сполучення відрізняються від траншеї за розміщенням (йдуть з тилу до фронту) та обладнанням (менше обладнані для застосування вогневих засобів).

Дерев'яно-земляні та довгочасні споруди розміщуються, як правило, в таких місцях, звідки можна вести фронтальний і фланговий вогонь. Їх слід шукати на схилах висот, на узліссях, у підвалах крайніх будинків населених пунктів, на перехрестях вулиць, на поворотах траншеї і загороджень.

Дерев'яно-земляні вогневі споруди завжди видно на місцевості у вигляді горбів, що інколи відрізняються від природних у вигляді темних плям, взимку сніг біля амбразури розтає і чорніє від порохового диму.

Довгочасні вогневі споруди, а також їх бронебашти й амбразури до введення в дію вогневих засобів, як правило, бувають приховані від наземного спостереження вертикальними масками або замасковані під який-небудь місцевий предмет (будівлю, кущі, огорожу).



Вибір і підготовка місця для спостереження за полем бою і ведення вогню.



1. З якою метою проводиться спостереження за полем бою? 2. Які є вимоги до вибору, обладнання і маскуванню місця для ведення спостереження? 3. Які прийоми спостереження за противником, місцевістю та сигналами командира на місцевості вам відомі? 4. У якому порядку треба визначати положення виявлених цілей? 5. Який порядок доповіді про результати спостереження? 6. За допомогою яких приладів ведеться спостереження в нічних умовах?



7. Як треба виробляти спостережливість? 8. Розкажіть товаришу про демаскуючі ознаки різних цілей та їх виявлення.

§ 7. Знищення противника в бою

Пригадайте, що таке оборона, наступ, атака.

В обороні. Прийоми знищення противника перед переднім краєм оборони і противника, що увірвався в окоп (траншею): знищення противника, що атакує, вогнем зі стрілецької зброї і гранатою; знищення противника, що увірвався в окоп (траншею), вогнем в упор, гранатами, штиком і прикладом.

Оборона — вид бою. Метою її є зірвати або відбити наступ (удар) переважаючих сил противника і завдати йому значних втрат, утримати важливі райони (рубежі, об'єкти) місцевості і тим самим створити сприятливі умови для переходу в рішучий наступ.

Мета оборони може бути досягнута, якщо солдат майстерно обладнає і замаскує свій окоп, проявить витримку, стійкість і завзятість, а також уміло використовуватиме свою зброю, фортифікаційні споруди, вигідні умови місцевості для знищення атакуючого противника. Постійно взаємодіючи із сусідами, він буде спроможний знищити наступаючі танки та інші бронемашини противника.

З початком вогневої підготовки противника солдат, якщо він не призначений спостерігачем, за командою командира ховається у щілині або в бліндажі, перебуваючи у стані готовності негайно зайняти вогневу позицію. Солдат-спостерігач перебуває на своєму посту, спостерігає за діями противника і доповідає командирові про результати спостереження. Якщо противник пішов у атаку, то за сигналом спостерігача чи командою командира солдат займає вогневу позицію і готується до бою. Вогонь по атакуючій піхоті він відкриває за командою командира, коли піхота наближається на відстань прицільного вогню. До цього вогонь по противнику ведуть артилерія, танки, бойова машина піхоти (БМП), протитанкові керовані реактивні снаряди (ПТКРС) та інші вогневі засоби. У цей час солдат уважно спостерігає за діями противника, доповідає про важливі події командирові й обирає цілі, які він знищуватиме в міру їх наближення. Надалі, коли противник наблизиться, солдат веде вогонь самостійно.

Головне завдання кожного солдата — не допустити противника на свої позиції. Його вогонь особливо ефективний у той момент, коли противник вимушений уповільнити атаку при подоланні інженерних загород перед переднім краєм. Якщо все ж він підійде до траншеї, то солдат знищує його вогнем в упор, гранатами чи в рукопашному бою. При відбиванні атаки піхоти з танками гранатометники знищують танки, а найважливіше завдання автоматників і кулеметників — відсікти своїм вогнем піхоту противника від танків. Таким чином, успіх дій відділення в обороні залежить від стійкості, витримки солдата, його вміння використовувати свою зброю, діяти в бою так, як вимагає штатний розпис, взаємодіяти з рештою особового складу відділення.

Якщо окремі групи атакуючого противника увірвалися в траншею, солдат має негайно встановити заздалегідь заготовлені загороди у вигляді «їжаків» і «фогаток» з ко-

лючого дроту і знищувати противника, що уклинився, вогнем впритул, гранатами і в рукопашному бою. Солдат в основному змушений розраховувати на власну майстерність ведення рукопашного бою, на свою зброю і свої сили, вдаючись до таких прийомів, як уколи штиком, удари прикладом, магазином чи малою піхотною лопаткою, метання гранати, вогонь в упор.



Іл. 7.1. Спішування солдатів за командою «Відділення, за мною — до бою!»

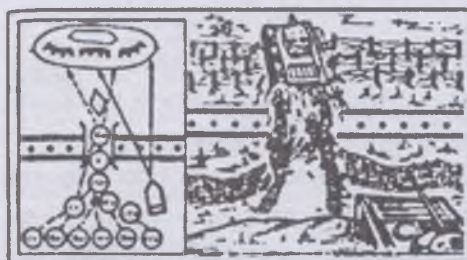

Іл. 7.2. Прохід відділення через міне поле за танком



Іл. 7.3. Відділення в атаці

У всіх випадках, без наказу командира або особи, що його замінила, позицію не покидають і бій ведуть до повного знищення противника. Противника, що уклинився на позицію сусіднього відділення, знищують вогнем із запасних позицій або проведенням контратаки. Відбивши атаку, слід негайно привести в порядок зброю, поповнити боєкомплект, надати допомогу пораненим товаришам і, виправивши пошкодження окопу (траншеї, ходу повідомлення), приготуватися до відбиття повторної атаки. Відхід на іншу позицію проводиться тільки за наказом командира, під прикриттям вогню артилерії і мінометів. Відхід здійснюється раптово для противника, для цього використовують дими, туман та інші умови обмеженої видимості.

У наступі. Порядок руху в атаку. Прийоми знищення противника в ході атаки по пересіченій місцевості: знищення противника вогнем на ходу, з коротких зупинок, впритул, гранатами, багнетом і прикладом. Під час наступу солдат, використовуючи результати ядерного і вогневого удару по противнику, веде бій з повною віддачею сил, тісно взаємодіючи з іншими солдатами відділення.

Перед наступом солдат має: чітко зрозуміти своє завдання і завдання свого відділення та взводу, цілі нападу й порядок відкриття вогню; знати номер (розпізнавальний знак) танка, з яким буде діяти відділення, порядок взаємодії з ним та іншими бойовими засобами; перевірити справність зброї і підготувати її до

бою, перевірити наявність боєприпасів і при необхідності поповнити їх; перевірити наявність і справність засобів індивідуального захисту; підігнати спорядження.

Порядок руху в атаку. При атаці в пішому порядку за командою командира відділення «Відділення, до спішування — ГОТУЙСЬ!» механік-водій (водій) збільшує швидкість руху бойової машини і наздоганяє танк; солдат дістає зброю з бійниці, ставить її на запобіжник і готується до спішування. За командою командира відділення «До машини!» механік-водій (водій) уповільнює хід або, якщо є укриття, робить коротку зупинку. Солдат спішується в зазначеному місці у визначеному заздалегідь порядку, і за командою командира відділення «Відділення, за мною — ДО БОЮ!» займає своє місце у складі відділення з інтервалом між солдатами 6–8 м (8–12 кроків), відкриває вогонь на ходу, бігом (прискореним кроком) продовжує рух до переднього краю (іл. 7.1).

При наступі по пересіченій місцевості солдат, не відхиляючись від напрямку наступу, має використовувати складки місцевості, які убережуть його від ураження вогнем противника. Атака має бути стрімкою: у цьому запорука успіху. Солдат, який рухається поволі, стає зручною мішенню для противника.

Через мінне поле відділення пересувається за командою «Відділення, за мною в колону по одному (по два) в прохід крізь мінне поле — БІГОМ РУШ!». Кулеметник першим іде у прохід і прикриває вогнем рух відділення; решта солдатів шикуються в колону і кидком услід за танком, який прокладає прохід (або по прокладеному заздалегідь проходу), ведучи вогонь праворуч–ліворуч, під прикриттям вогню БМП (БТР) долають мінне поле (іл. 7.2).

Подолавши мінне поле, солдат за командою командира «Відділення, до бою — ВПЕРЕД!» знову займає своє місце в ланцюзі і, ведучи вогонь по противнику на ходу, стрімко просувається до об'єкта атаки (іл. 7.3).

Наблизившись до траншеї противника на 30–40 м, солдат за командою командира відділення «Гранатою — вогонь!» кидає гранату в траншею (іл. 7.4) і стрімким ривком, пригнувшись, із криком «Ура!», рішуче вривається на передній край, знищує противника вогнем в упор і продовжує атаку у вказаному напрямку.

Якщо солдат змушений вести бій у траншеї чи у ходах сполучення, то йому



Іл. 7.4. Ведення бою у ворожій траншеї з використанням гранат



Іл. 7.5. Солдат в індивідуальному засобі захисту

потрібно рухатися якомога швидше. Перед тим як увійти до траншеї чи ходів сполучення, солдат кидає туди гранату і робить 1–2 черги з автомата. Дротяне загородження у вигляді «їжаків», «рогаток» тощо необхідно викинути нагору штиком або підірвати гранатою. Пересуваючись траншеєю противника, треба уважно дивитися, чи немає в ній мін-пасток або інших вибухових пристроїв. Знищувати противника в таких умовах дуже складно. Солдат повинен майстерно вести рукопашний бій, проводячи такі прийоми, як уколи багнетом, удари прикладом, магазином чи малою піхотною лопаткою, метання гранати, вогонь в упор. Заражену ділянку місцевості відділення обходить, а в разі значного зараження проходить через неї в індивідуальних засобах захисту (іл. 7.5).

По мірі послаблення опору противника солдати, що наступають у пішому порядку, за командою (сигналом) командира відділення здійснюють посадку в машини або посадку десантом на танки. Для цього бойові машини піхоти (бронетранспортери) за командою командира взводу доганяють свої відділення, сповільнюють рух або роблять коротку зупинку (танки, виділені для дій з десантом, роблять зупинку). Солдати за командою командирів відділень «До машини!» бігом рухаються до своїх бойових машин піхоти (бронетранспортерів, танків), ставлять зброю на запобіжник, потім за командою «На місця!» швидко роблять посадку та приготуються до ведення вогню з ходу.

Чітке знання кожним солдатом свого завдання, вміння швидко й рішуче діяти під час просування до переднього краю противника, здатність сміливо підтримати стрімку атаку, поєднувати вогонь з рухом уперед, безстрашно вступати в рукопашний бій є запорукою перемоги в атаці.



Прийоми знищення противника в обороні та в наступі.



1. Яка мета оборони? 2. У яких умовах свої війська можуть переходити до оборони?
3. Які дії солдата допоможуть добитися мети оборони? 4. Яке головне завдання кожного солдата в обороні?



5. Розкажіть товаришу про прийоми знищення противника перед переднім краєм оборони. 6. Розкажіть товаришу про прийоми знищення противника, який увірвався в окоп (траншею).

§ 8. Дії за сигналами оповіщення

Які сигнали оповіщення вам відомі? Для чого вони призначені?

Використання засобів індивідуального захисту в умовах застосування зброї масового ураження за сигналами «Гази», «Радіаційна небезпека», «Хімічна тривога». Противник може заражати місцевість, щоб нанести ураження особовому складу і ускладнити ведення бойових дій військами. Заражена радіоактивними, отруйними речовинами і біологічними засобами місцевість доступна для бойових дій, але лише за умов використання військами різних захисних засобів.

Застосування засобів індивідуального захисту (ЗІЗ) охоплює комплекс заходів захисту військ від зброї масового ураження (ЗМУ) і становить зміст заходів щодо забезпечення безпеки особового складу при діях на зараженій місцевості. У «похідному» положенні ЗІЗ є в екіпіровці солдата. Він носить їх у готовності до використання за призначенням. При діях у закритих рухомих об'єктах озброєння і військової техніки та у фортифікаційних спорудах або на близькій від них віддалі ЗІЗ у «похідному» положенні можуть бути розміщені в місцях, вказаних командиром відділення.

Своєчасне і уміле використання ЗІЗ забезпечує надійний захист від отруйних речовин (ОР), світлового випромінювання ядерних вибухів (СВЯВ), радіоактивного пилу (РП), радіоактивних речовин (РР), бактерійних (біологічних) аерозолів (БА), оксиду вуглецю і дозволяє виконувати окремі завдання під водою і в середовищі, позбавленому кисню. ЗІЗ забезпечують також короткочасний захист від вогнесумішей та відкритого полум'я.

У положенні «напоготові» ЗІЗ використовують для скорочення часу переведення їх у «бойове» положення в умовах раптового застосування противником хімічної або бактеріологічної (біологічної) зброї за перших ознак (достовірних або недостовірних). Першими ознаками застосування противником хімічної або бактеріологічної (біологічної) зброї є: масований артилерійський наліт; характерні глухі розриви боєприпасів; авіаційні або ракетні удари і прольоти літаків, зокрема невеликих груп, на малих висотах; поява димів і туманів невідомого походження; специфічні сторонні запахи; розпилення з виливних авіаційних приладів; свідчення технічних засобів хімічної та неспецифічної бактеріологічної (біологічної) розвідки.

У «бойове» положення ЗІЗ переводять негайно в умовах раптового застосування противником хімічної або бактеріологічної (біологічної) зброї або завчасно. У «бойовому» положенні за сигналом «гази» ЗІЗ використовують для захисту від ОР і БА. У положенні «гази» ЗІЗ забезпечують захист також від СВЯВ, РР і короткочасний захист від вогнесумішей та відкритого полум'я.

Захист від зброї масового ураження організовується і здійснюється з метою максимального послаблення вражаючої дії ядерного, хімічного, біологічного зараження противника, а також наслідків руйнувань об'єктів атомної енергетики та хімічної про-

мисловості, збереження боєздатності особового складу відділення (екіпажу танка) і забезпечення успішного виконання ним поставленого бойового завдання. Сигнали оповіщення має знати весь особовий склад відділення. Командир відділення завчасно визначає порядок дії підлеглих за сигналами оповіщення і при їх отриманні подає відповідні команди.

Для попередження про радіаційне, хімічне та біологічне (бактеріологічне) зараження встановлюються певні сигнали повідомлення: «радіаційна небезпека» та «хімічна тривога». Хімічна тривога оголошується у випадку загрози або виявлення хімічного чи бактеріологічного зараження. Радіаційна небезпека — у разі безпосередньої загрози чи виявлення радіаційного зараження. Для переведення в положення «напоготові» тих ЗІЗ, що є в особового складу, подають команду «Засоби захисту готуй!».

З одержанням попередження про безпосередню загрозу і початок застосування противником зброї масового ураження особовий склад продовжує виконувати поставлене бойове завдання і переводить засоби захисту в положення «напоготові». Для уточнення переліку ЗІЗ, що готуються до використання і використовуються, та їх положення додатково до основної команди (або без неї) подають уточнюючу команду або вказівку, наприклад: «Засоби захисту в положення "Гази" — надіти!».

За сигналом оповіщення про радіоактивне, хімічне, біологічне зараження особовий склад, який діє в пішому порядку або на відкритих машинах, не припиняючи виконання бойового завдання, одягає засоби індивідуального захисту, а той, що перебуває у закритих бронетранспортерах, — тільки респіратори (протигази); у бойових машинах піхоти і танках — зачиняє люки, двері, бійниці і включає систему захисту від зброї масового ураження (у сховищах — систему колективного захисту). За сигналом «Радіаційна небезпека» особовий склад одягає респіратори (протигази), за сигналом «Хімічна тривога» — протигази. Для переведення в «бойове» положення тільки протигаза або лише респіратора подають відповідно команди «Гази» або «Респіратор надіти».

У «бойове» положення «Гази» засоби індивідуального захисту (ЗІЗ) переводять, за командою «Гази, плащі!» для негайного надягання в умовах раптового застосування противником хімічної або біологічної зброї. За командою «Плащ у рукави. Гази!» вони одягають захисні панчохи, протигази, плащі в рукави, рукавиці.

При подачі сигналу «Хімічна тривога» солдати відділення, що виконують бойову задачу на відкритій місцевості або техніці, одягають протигази, плащі у вигляді накидки і ведуть спостереження за місцевістю; за наявності в 5–10 м від підрозділу укриттів (сховищ, бліндажів, перекритих ділянок траншей), закритої бойової техніки вони одягають протигази та займають ці споруди або свої місця в машинах, закривають двері, штори та вмикають систему колективного захисту. Солдати, які перебувають на незараженій місцевості, переведення в «бойове» положення здійснюють за сигналом «Хімічна тривога» та одягають захисного плаща у вигляді комбінезона спільно з протигазом

і іншими ЗІЗ — за командою «Захисний костюм надіти. Гази!»; спеціального захисного одягу — «Захисний одяг надіти. Гази!»; одягають костюм Л-1, що укладений в сумці (штани, куртку, протигаз, підшоломник, рукавиці).

При отриманні сигналу «Радіаційна небезпека» солдати відділення, що виконують бойову задачу на відкритій місцевості або техніці, переводять ЗІЗ у «бойове» положення, одягають респіратори, захисні плащі у рукави, захисні панчохи і рукавиці. За наявності в 5–10 м від підрозділу укриттів (сховищ, бліндажів, перекритих ділянок, траншей), закритої бойової техніки вони одягають респіратори і займають укриття або свої місця в машинах, закривають двері, люки, штори та вмикають систему колективного захисту і бортові прилади радіаційної розвідки.

Визначення рубежів на місцевості і часу переведення засобів індивідуального захисту в положення «бойове» та їх знімання. Перелік ЗІЗ і порядок їх використання, зокрема визначення рубежів і часу переведення ЗІЗ у «бойове» положення та їх зняття, визначає командир підрозділу, виходячи з умов виконання бойового завдання, вірогідного впливу на особовий склад тих або інших уражаючих чинників ЗМУ в конкретних умовах з урахуванням кліматичних (погодних) чинників, а також захисних, експлуатаційних і ергономічних характеристик ЗІЗ. Тому всі рекомендації щодо захисту від ЗМУ слід застосовувати кожен раз з урахуванням конкретної обстановки.

Зняття ЗІЗ проводять тільки з дозволу командира. Для зняття ЗІЗ подають команду «Засоби захисту зняти!». За необхідності зняття тільки окремих ЗІЗ подають уточнюючу команду, наприклад: «Захисний плащ зняти!». У разі зараження особового складу БА зняття протигазу і захисних засобів захисту шкіри допускається тільки після проведення повної спеціальної обробки озброєння і військової техніки. Протигаз знімають при проведенні повної санітарної обробки особового складу.



Використання засобів індивідуального захисту при застосуванні противником зброї масового ураження за сигналами «Гази», «Радіаційна небезпека», «Хімічна тривога».



1. З якою метою противник може заражати місцевість радіоактивними, отруйними речовинами і біологічними засобами? 2. За яких умов місцевість, що заражена радіоактивними, отруйними речовинами і біологічними засобами доступна для бойових дій? 3. Які є сигнали оповіщення, що вимагають використовувати засоби індивідуального захисту в умовах застосування зброї масового ураження?



4. Які дії солдата за сигналами «Гази», «Радіаційна небезпека», «Хімічна тривога»? 5. Хто визначає рубежі на місцевості і час переведення засобів індивідуального захисту в положення «бойове» та їх знімання?

§ 9. Боротьба з танками та засобами безпосередньої авіаційної підтримки військ

У чому полягає роль танків, літаків, вертольотів у загальновійськовому бою?

Боротьба з танками та засобами безпосередньої авіаційної підтримки військ. Бойова характеристика і вразливі місця танків. Танк — броньована бойова машина на гусеничному шасі, зазвичай з гарматним основним озброєнням. Головною відмінністю танка від інших гусеничних бойових машин з гарматною зброєю є здатність швидко переносити вогонь у широких межах кутів підйому ствола гармати та горизонтальних кутів. Таку можливість реалізовано переважно за рахунок встановлення гармати на башті, що обертається у горизонтальній площині. Самохідна артилерійська установка може бути теж конструктивно схожа з танком, але призначена для вирішення інших завдань, у т. ч. знищення танків.

Танки зазвичай поділяють на дві групи: *основні бойові танки та легкі танки.*

Основні бойові танки (ОБТ) призначені для вирішення основних бойових завдань. Вони поєднують (завдяки потужному двигуну, гусеницям і великій швидкості) високу мобільність, захищеність та вогневу потужність, володіють високою маневреністю на полі бою й здатні виконувати різноманітні бойові завдання цілодобово в будь-яких погодних умовах (іл. 9.1).

Легкі танки — це всі інші танки, що призначені для вирішення спеціальних завдань. Як правило, вони відрізняються від ОБТ меншою захищеністю (легка броня, часто на основі алюмінієвих сплавів), переважно (але не завжди) з більш слабким озброєнням. Такі танки можуть бути авіатранспортабельними (для сил швидкого реагування), розвідницькими, плавальними, можуть працювати як винищувачі танків тощо (іл. 9.2).

До конструктивних недоліків танків можна віднести наявність «мертвого простору», що утворюється перед танком при максимальному нахилі гармати, а також обмеженість спостереження, особливо при подоланні перешкод і загороджень.

Уся вогнева міць танків проявляється під час дій на відкритій місцевості з твердим ґрунтовим покриттям.



Іл. 9.1. Сучасний основний бойовий танк



Іл. 9.2. Легкий танк M551 «Шеридан»

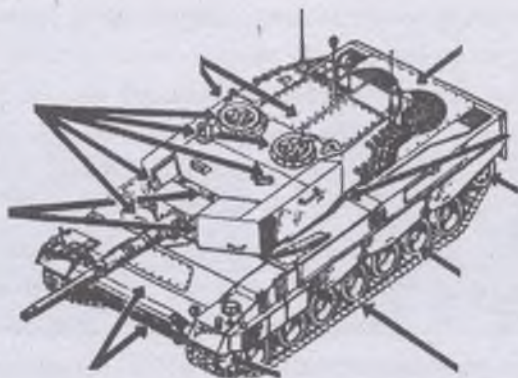

Іл. 9.3. Місця танка M60A1, що є вразливими для вогню

Сучасні зразки бронетанкової техніки вирізняються дуже потужним комбінованим бронюванням, яке дозволяє витримувати багатократне влучання різноманітних боеприпасів. Тому на кожному танкові під час його наступу на підході до окопів (траншей) має бути зосереджено вогонь мінімум трьох протитанкових засобів (ручних протитанкових гранатометів, протитанкових керованих ракетних комплексів, стрілецької зброї).

Необхідно враховувати те, що влучити в танк недостатньо, треба ще й вивести його з ладу, ведучи вогонь в його *основні вразливі місця* — у стик башти з корпусом, у прилади спостереження, ходову частину, борт і корму, ствол гармати та кулемет (іл. 9.3).

При пересуванні танків у колоні на обмеженій для маневру місцевості, наприклад, по проходах у мінному полі чи по вузькій дорозі на болотистій місцевості, мають бути вражені головна та остання машини, тоді їх знищення дозволяє «закоркувати», а потім знищити всю нерухому танкову колонну противника.

Дії солдата в бою з танками і броньованими машинами, що прорвалися до переднього краю оборони. Танки та інші бронеоб'єкти противника — це найважливіші й найнебезпечніші для солдата цілі. Вибір засобів та способу знищення бронеоб'єктів противника залежить від конкретної обстановки. Вогонь протитанкових засобів відділення зосереджує найперше на головному танку або на танку з тралом, який робить проходи в загородженнях перед переднім краєм оборони, а потім уражає решту атакуючих танків та інші броньовані машини. Бронеоб'єкти противника й особливо танки найдоцільніше вражати у верхню частину корпусу і башти при подоланні ними підйомів та на крутих поворотах. Перед переднім краєм оборони встановлюють вогняні фугаси, а також може бути проведений розлив пального або інших горючих рідин з подальшим їх підпалом, коли танки заїжджають на залиту ними ділянку місцевості.

Вогонь на ураження танків ведуть протитанковими керованими ракетними снарядами, гранатометами, а кулеметники та снайпер зосереджують свій вогонь на оглядові прилади танків.

Якщо ж танк або інші броньовані машини противника уразити на дальніх підступах не вдалося, і вони наближаються до позиції (окопу), то потрібно зачекати, щоб, наприклад, танк підійшов на відстань 25–30 м. На такій відстані танк уже не може вражати вогнем, оскільки навіть при найбільшому нахилі гармати й кулемета їх вогонь не може поцілити в солдата. Цей момент треба використовувати для кидка протитанкової гранати. Не виключено, що кинута солдатом протитанкова граната не вразить танк, тоді треба відскочити по траншеї вбік або лягти на дно траншеї, а коли танк пройде, швидко встати і кинути гранату в борт або кормову частину танка. Після вибуху треба приготуватися до стрільби для знищення екіпажу, який покидатиме вражений танк.

При метанні гранат по наступаючих танках, БМП і бронетранспортерах противника правильне винесення точки прицілювання має вирішальне значення, оскільки протитанкові гранати спрацьовують тільки при безпосередньому попаданні в броньовану ціль. По танку, що рухається на солдата або від нього, метати гранату слід назустріч або навздогін, як по нерухомій вертикальній цілі, ураховуючи при цьому, що за час польоту гранати машина встигає пройти 5–10 м. Так, при метанні гранати по танку, який рухається вздовж фронту за 15–20 м від солдата зі швидкістю приблизно 15 км/год (швидкість людини, що спокійно біжить), точку прицілювання слід виносити на 1/2 корпусу танка від переднього обрізу бічної броні (іл. 9.4).



Іл. 9.4. Прицілювання при метанні гранати в танк, що рухається

Якщо закрити прилади спостереження танка підручними засобами (шинель, плащ-намет тощо), то танк стає «сліпим». Тому пропустивши танк, солдат має сміливо стрибнути на його броню і плащ-наметом закрити оглядові щілини. Механік-водій буде вимушений зупинити танк. А коли член екіпажу відкриє люк, то з'являється можливість кинути всередину танка гранату і закрити люк згори.

У боротьбі з танками та іншими броньованими цілями противника перемогу над ними забезпечують сміливість, рішучість, умілість і непохитна впевненість солдата у своїх силах та можливостях.

Боротьбу з танками та іншими рухомими бронеоб'єктами можна вести з використанням протитанкових мін. Протитанкові міни на місцевості встановлюються за допомогою мінних загороджувачів, а солдатом — вручну.



Лл. 9.5. Сучасний винищувач-бомбардувальник F-15E



Лл. 9.6. Надзвукові винищувачі-бомбардувальники

Бойова характеристика й тактика дій літаків і вертольотів. Головною ударною силою військово-повітряних сил армій іноземних держав є тактична авіація.

Бойові якості літаків і вертольотів тактичної авіації дозволяють їй вирішувати різні завдання, основним з яких є підтримка сухопутних військ у наступі та обороні шляхом завдання вогневого ураження наземному противникові на невеликих висотах.

Літаки — це основа засобів повітряного нападу, бо вони мають найширший спектр виконуваних завдань — від ведення розвідки та транспортування особового складу до завдання масованих ударів по наземних об'єктах та ведення повітряного бою.

Основу тактичної авіації іноземних армій складають реактивні надзвукові винищувачі-бомбардувальники (тактичні винищувачі) (іл. 9.5, 9.6).

Вони призначені для знищення малорозмірних і рухомих наземних (морських) цілей, можуть вести боротьбу з літаками і вертольотами противника. Ці літаки мають значну дальність польоту та хорошу маневреність. На них встановлено різноманітне озброєння і прицільно-навігаційна апаратура. Вони можуть завдавати бомбових ударів по наземних цілях і вражати їх вогнем з гармат і кулеметів, керованими і некерованими ракетами, а також запальними сумішами.

Діють винищувачі-бомбардувальники залежно від обстановки частинами, підрозділами, парами або поодиночі. У район цілі вони можуть виходити на гранично малих, середніх і великих висотах, атакувати наземні цілі — з пікірування, кабрірування (обертання літака навколо своєї поперечної осі з одночасним підніманням носа) або горизонтального польоту. При пікіруванні літак знижується з постійним кутом нахилу траєкторії. Кабрірування застосовується при завданні ударів по наземних цілях з малих висот, при цьому літак набирає висоту, і скидання ним бомб можливе в будь-якій точці траєкторії.

Значну роль у бойових діях відведено також і штурмовикам (іл. 9.7). Основне призначення штурмовиків — знищення сухопутної техніки противника та особового складу, а також наземних укріплень та споруд.



Іл. 9.7. Сучасний штурмовик



Іл. 9.8. Вертоліт військового призначення

Сучасні штурмовики можуть діяти на дальність до 5000 км, при швидкості від 760 км/год до 2200 км/год, на висотах від 60 м до 14 000 м, мати бомбове навантаження до 7 т.

Дуже велику роль у підтримці сухопутних військ грають багатоцільові штурмовики. Ці літаки характеризуються великою маневреністю і мають зброю різного призначення: крилаті ракети (повітряного базування); керовані ракети «повітря–земля», «повітря–повітря»; некеровані авіаційні ракети (НАР); авіаційні бомби; стрілецько-гарматне озброєння; хімічні та запалювальні засоби.

Бойові вертольоти армій іноземних держав у взаємодії з винищувачами-бомбардувальниками можуть брати активну участь у всіх видах бойових дій. Вони уражають наземні цілі керованими і некерованими ракетами, вогнем з гранатометів, гармат і кулеметів (іл. 9.8).

Діють вертольоти підрозділами і невеликими групами. Вони здатні здійснювати маневр курсом, висотою і швидкістю. Підходять до цілі вертольоти на гранично малій висоті, використовуючи складки місцевості, атакують — з пікірування і кабрирування та, завдавши удару, зникають. Характерна риса дій вертольотів — раптовість.

Відрізнити державну приналежність літаків і вертольотів дозволяють розпізнавальні знаки (позначення). Вони виконуються у вигляді геометричних фігур (кругів, квадратів, смуг, зірок, хрестів та ін.). Пізнавальні знаки наносяться на крило, бічну поверхню фюзеляжу і вертикальне оперення.

Боротьба з літаками, що низько летять, і вертольотами противника є одним з важливих завдань не тільки авіації, протиповітряної оборони, але і підрозділів усіх родів військ.

Механізовані підрозділи здатні вогнем зі штатної зброї успішно знищувати літаки і вертольоти противника, що летять на невеликій висоті. По повітряних цілях вогонь стрілецької зброї солдатами відділення застосовується по літаках і вертольотах, що низько летять, на відстані до 500 м.

Застосування стрілецької зброї для боротьби з низьколітаючими повітряними цілями. Дії солдата в бою під час повітряного нападу. Солдат повинен уміти розпізнавати повітряні цілі противника і вміло вести боротьбу з ними.

На відкритій місцевості стрільба по повітряних цілях проводиться з положень лежачи, з коліна і стоячи (іл. 9.9).

Стрільба з бойової машини піхоти (бронетранспортера) по повітряних цілях ведеться через відкриті люки для десантного відділення. Солдат приймає найбільш зручне положення (стоячи, напівзігнувшись, ставши колінами на сидінні), спираючись передпліччям на краї люка.

Стрільба з траншеї (ходу сполучення) ведеться з упором передпліччя лівої руки і магазина на передню крутизну траншеї або ходу сполучення (з установкою сошки кулемета на бруствер або берму траншеї); якщо кут піднесення виявиться недостатнім, то потрібно сісти (іл. 9.10 а).

Крім того, стрільба може вестися з опорою спиною і лівою ногою на крутизну траншеї. Для цього ліва нога піднімається якомога вище і впирається ступнею в крутизну траншеї, а спина — у протилежну крутизну (іл. 9.10 б).

Стрільба по літаках (вертольотах) ведеться, як правило, у складі відділення або взводу на дальності до 500 м бронейно-запальними і трасуючими кулями.

Літаки (вертольоти), що низько летять, перебувають, як правило, в зоні вогню дуже короткий час. Для ураження таких цілей треба знати упередження. Вигідніше відкривати вогонь по цілі, що підлітає до тих, хто по ній стріляє.

По літаку, пікіруючому в бік стрільця, стрільбу ведуть безперервно, прицілюючись у головну частину або корпус літака. Вогонь відкривається з дальності



а



б



в

Іл. 9.9. Положення при стрільбі по повітряних цілях: а — лежачи; б — з коліна; в — стоячи



а



б

Іл. 9.10. Стрільба по повітряних цілях з траншеї: а — з упором на передню крутизну траншеї; б — з опорою спиною і лівою ногою на крутизну траншеї

700–900 м. По літаку, що летить збоку або над тим, хто стріляє, вогонь ведеться загороджувальним або супровідним способом (іл. 9.11).

Вогонь загороджувальним способом ведеться по літаках, що низько летять, коли висота польоту не перевищує 500 м, а швидкість перевищує 150 м/с.

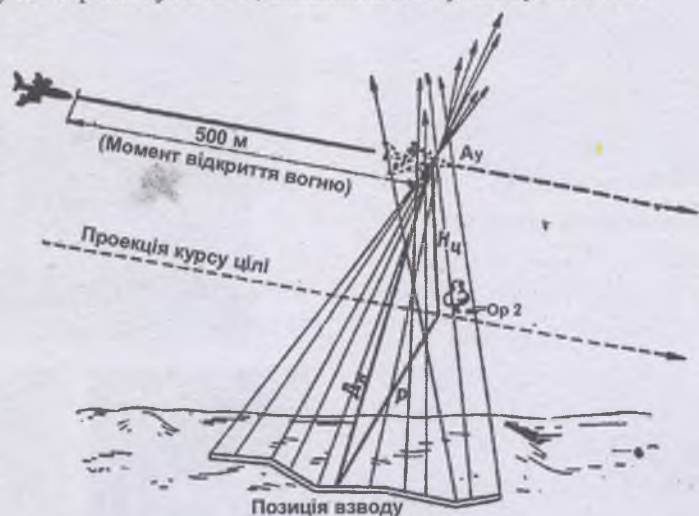

Іл. 9.11. Загороджувальний вогонь по літаку, що летить збоку

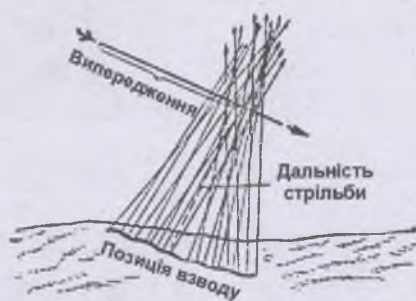

а



б

Іл. 9.12. Ведення вогню загороджувальним способом по літаку, що:
а — летить уздовж фронту; б — летить під кутом до фронту

При загороджувальному способі вогонь підрозділу зосереджується по команді командира на напрямку руху літака, що наближається. У напрямку, зазначеному командиром, солдат надає кут піднесення зброї приблизно в 45° і відкриває вогонь, утримуючи зброю в заданому напрямку (іл. 9.12).

Стрільба ведеться безперервним вогнем до виходу літака із зони вогню. Якщо солдат ясно бачить поблизу цілі напрямок трас куль своєї зброї, то він може, не припиняючи вогню, дещо перемістити зброю у бік цілі, добиваючись поєднання трас з ціллю.

При коректуванні вогню по трасах куль слід мати на увазі, що траси, спрямовані в літак, здаються тому, хто стріляє, такими, що йдуть вище за літак і дещо попереду нього.

По повітряних цілях, що летять повільніше, — вертольоти, транспортні літаки — вогонь ведеться супровідним способом. Упередження визначається і відлічується у видимих розмірах цілі (у фігурах).

При веденні вогню супровідним способом солдат утримує лінію прицілювання попереду літака (вертольота) на величину потрібного впередження і стріляє довгими чергами (іл. 9.13).



Іл. 9.13. Лінія прицілювання попереду вертольота

Для визначення впередження при стрільбі по повітряних цілях необхідно керуватися такими даними: довжина корпусу літака прийнята рівною 15 м, вертольота — 8 м.

Вогонь по парашутистах ведеться довгими чергами. Точка прицілювання виноситься у напрямку зниження парашутиста. Відлік впередження проводиться від середини фігури парашутиста (іл. 9.14). Винесення точки прицілювання у фігуру парашутиста при стрільбі на дальності 100 м — 0,5 фігури; 200 м — 1; 300 м — 2; 400 м — 3; 500 м — 5 фігур.



Іл. 9.14. Винесення точки прицілювання на дві фігури при стрільбі по парашутистові



Дії солдата в бою проти бойових броньованих машин. Застосування солдатами стрілецької зброї проти низьколітаючих повітряних цілей.



1. Які бойові характеристики основних бойових та легких танків вам відомі? 2. Назвіть і вразливі місця танків. 3. Чим уражають танки і броньовані машини на дальніх підступах до оборони? 4. Які дії солдата в бою з танками і броньованими машинами, що прорвалися до переднього краю оборони? 5. Куди має цілитись солдат при метанні протитанкової кумулятивної гранати у танк, що рухається паралельно до окопу (траншеї)? 6. Яким ще способом можна зупинити танк?



7. Розкажіть товаришу про бойову характеристику і тактику дій літаків і вертольотів. 8. Як треба застосувати стрілецьку зброю для боротьби з низьколітаючими повітряними цілями? 9. Розкажіть товаришу про дії солдата в бою під час повітряного нападу.

§ 10. Влаштування загороджень

Пригадайте, які різновиди загороджень застосовували під час Другої світової війни та в ході сучасних збройних конфліктів.

Види загороджень. Загородження створюють для затримання просування противника, ускладнення його маневру, завдання йому втрат у живій силі й техніці, створення найсприятливіших умов своїм військам для ураження противника усіма видами зброї. Вони встановлюються перед фронтом позицій, що займають підрозділи та частини, на флангах і в проміжках між ними. Крім того, інженерними загородженнями прикривають пункти управління, позиційні райони ракетних частин тощо.

Інженерні загородження застосовують у всіх видах бою і встановлюють у поєднанні з природними перешкодами і системою вогню.

Створюють інженерні загородження на рубежах і за напрямками. Вони мають бути несподіваними для противника, стійкими до всіх видів вогневої дії і не обмежувати маневрів своїх військ.

За призначенням загородження поділяються на:

- протитанкові (протитанкові мінні поля, групи мін, окремі протитанкові міни, заряди вибухових речовин, невибухові загородження);
- протипіхотні (протипіхотні і змішані мінні поля, заряди вибухових речовин, міни-пастки, невибухові протипіхотні і комбіновані загородження);
- протитранспортні (мінно-вибухові загородження, що встановлюються на залізних і автомобільних дорогах, мостах, тунелях та в інших місцях, а також завали, надовби та інші невибухові загородження);
- проти десантні, які встановлюються на морських узбережжях і річках.

Інженерні загородження влаштовують першого та другого ступеня готовності.

Перший ступінь готовності — загородження приведені в повну бойову готовність: міни остаточно споряджені і встановлені, а керовані міни та мінні поля приведені у

бойовий стан, огороження мінних полів зняті; невибухові загородження повністю підготовлені, проходи і переходи через них закриті, зруйновані або заміновані.

Другий ступінь — загородження підготовлені до швидкого переведення їх у перший ступінь: міни остаточно споряджені і встановлені, але огорожі не зняті, керовані міни і мінні поля перебувають у безпечному стані, невибухові загородження підготовлені повністю, але проходи і переходи через них відкриті.

За характером дій інженерні загородження поділяються на:

– створені з мінно-вибухових речовин (МВР), які становлять основу всіх інженерних загороджень і встановлюються у вигляді мінних полів, груп мін, окремих мін, у т. ч. і ядерних.

– невибухові загородження, які влаштовуються із землі, бетону, каменю, цегли, металу, дерева, води, снігу та інших матеріалів. За своїм призначенням вони поділяються на протитанкові та протипіхотні. До протитанкових невибухових загороджень належать: протитанкові рови, контрескарпи, ескарпи¹, надовби, бар'єри, лісові завали, снігові вали, їжаки тощо.

Невибухові загородження бувають переносні і постійні. Переносні загородження застосовують в основному для швидкого закриття проходів, зруйнованих ділянок загороджень, а також у випадках, коли зведення інших загороджень утруднено. До них належать малопомітні дротові мережі, загородження з гірлянд колючого і гладкого дроту, спіралі, рогатки та їжаки.

До постійних протипіхотних загороджень належать: дротяні мережі на високих і низьких палях; дротяні паркани; дріт у накид та петлями; засіки в лісі тощо.

Розташування невибухових загороджень не має бути шаблонним. При облаштуванні таких загороджень у них залишають проходи для пропуску своїх військ, а для швидкого закриття їх готують необхідну кількість мін або переносних загороджень.

Крім мінно-вибухових і невибухових загороджень, влаштовують і комбіновані загородження. Вони є поєднанням протитанкових та протипіхотних невибухових загороджень, або їх поєднанням з посиленими мінно-вибуховими загородженнями, а також засобами сигналізації.

При влаштуванні таких загороджень потрібно уживати заходів, які виключили б ураження своїх військ.

Встановлення мінно-вибухових загороджень. Мінні поля бувають протитанкові, протипіхотні та змішані. Їх встановлюють перед позиціями військ, на флангах і в проміжках на можливих напрямках наступу противника, а також для прикриття районів розташування військ і об'єктів.

¹ *Ескарп* (фр. *escarp* — крутий, від іт. *scarpa* — укіс, схил) — фортифікаційна споруда, сторона протитанкового рову, яка звернена до противника, тоді як протилежна до нього сторона називалася контрескарп. Протитанковою (протитранспортною) перешкодою може бути штучно зрізаний під великим кутом край схилу або берега річки, заввишки декілька метрів, обернений передньою частиною до противника.

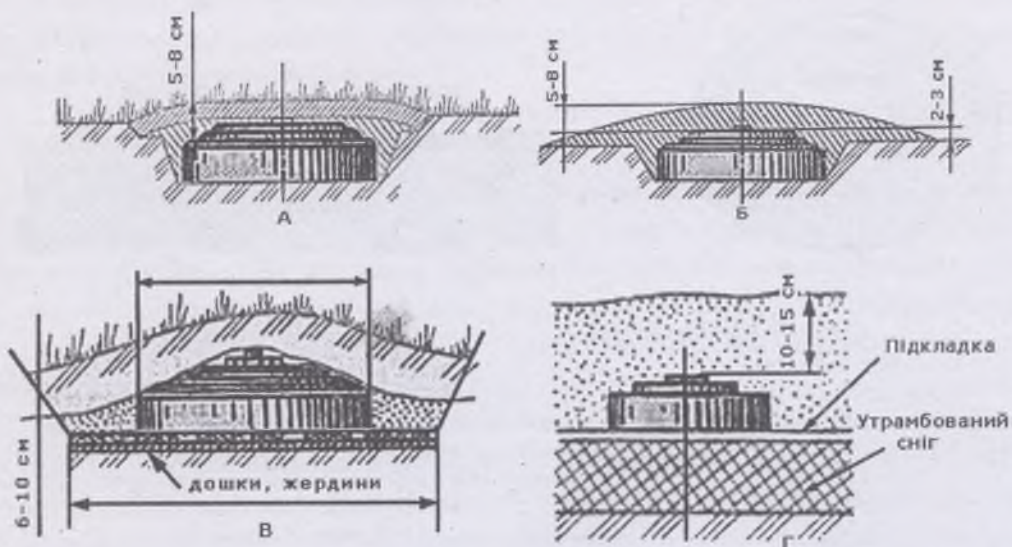

Іл. 10.2. Установлення протитанкової протиусясичної міни ТМ-57:
 А — у м'який ґрунт; Б — у твердий ґрунт; В — у заболочений ґрунт;
 Г — при глибокому сніжному покриві

Досвід свідчить, що достатньо підірватися на мінах 2–3 танкам, щоб повністю зірвати атаку танкової роти.

Противіхотні міни поділяють на *фугасні* та *осколкові*. Противіхотні міни фугасного типу «Монета», «Пелюстка» і подібні їм мають незначні розміри — 4–6 см² при товщині не більше 1 см. Маса — 8–11 г. Корпус міни виготовлено з м'якого пластику або синтетичної тканини, заряд — желеподібна вибухівка малої маси — до 9 г. Міни цього класу не мають вибухового пристрою. Їх розкидають на місцевості за допомогою засобів дистанційної установки. У вхідному положенні вони просякнуті флегматизованими речовинами (фреоном та ін.) і при падінні на землю не вибухають. Через кілька хвилин після падіння на землю вони стають вибухонебезпечними: при незначному натисканні або переміщенні вони вибухають. Колір міни такий, як і місцевість. Вони можуть тривалий час перебувати у бойовому стані (іл. 10.3, 10.4).



Іл. 10.3. Противіхотні міни фугасні



Іл. 10.4. Противіхотня міна осколкова, що вистрибує

Противіхотні міни осколкові можуть вбити або поранити кілька десятків осіб. Це — найефективніші міни, які при спрацюванні підскакують на висоту 0,8–1,5 м і при вибуху вражають у радіусі до 20 м. Міни встановлюються вручну або дистанційно.

Противіхотні міни типу МОН (МОН-50, МОН-100, МОН-200) є найбільш сучасними. Це — міни спрямованої дії. Число вказує відстань ураження їх осколками.

МОН-50 виготовлена у пластмасовому корпусі, має масу 2 кг, а маса заряду вибухових речовин 0,7 кг, радіус суцільного ураження осколками сягає 25 м.

Міна МОН-50 противіхотна осколкова спрямованого ураження, керована.

Будова міни. Корпус міни має форму вигнутого по горизонталі паралелепіпеда, споряджений зарядом вибухової речовини марки ППР-4 і набором готових забійних елементів, розташованих з боку випуклої площини корпусу міни. Передній опуклий бік міни ввігнутий по вертикалі, що забезпечує оптимальну висоту розльоту осколків — близько 4 м. Міна оснащується двома гніздами з різьбою для встановлення різноманітних підричників. Підрижниками міна не комплектується. При транспортуванні гнізда закриваються спеціальними пробками (іл. 10.5–10.7).



Іл. 10.5. Загальний вигляд противіхотних мін

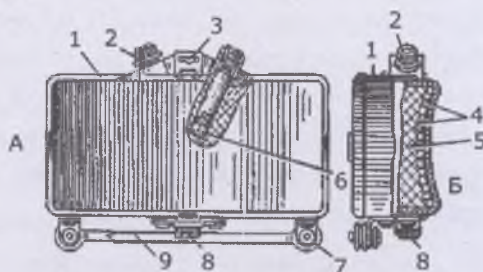

Іл. 10.6. Будова противіхотної міни МОН-50:

А — вигляд спереду з розрізом по гнізду запалу, у складеному положенні; Б — вигляд збоку з розрізом передньої частини міни: 1 — корпус міни; 2 — пробка; 3 — приціл; 4 — забійні елементи; 5 — заряд вибухової речовини; 6 — одне з двох гнізд для запалу; 7 — шарнір; 8 — втулка; 9 — ніжки міни у складеному положенні

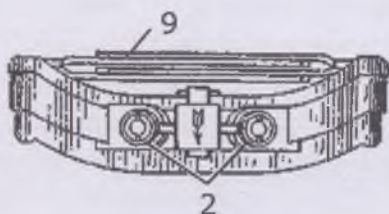

Іл. 10.7. Противіхотна міна МОН-50. Вид згори: 2 — пробка; 9 — ніжки міни

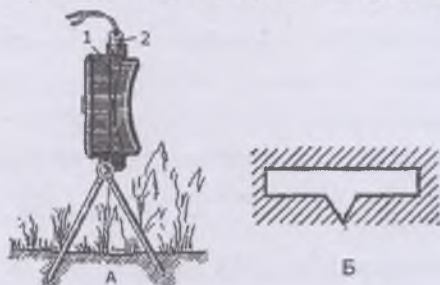

Іл. 10.8. А — встановлення міни МОН-50 з електродетонатором на ґрунт; 1 — корпус міни; 2 — пробка; Б — загальний вигляд прицільної щілини

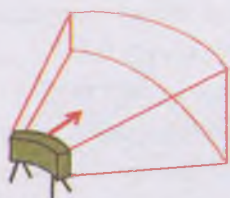

Іл. 10.9. Схематичне зображення зони ураження міни

Для точного наведення та визначення сектора ураження міна у верхній частині має прицільну щільну. У міни є чотири ніжки, за допомогою яких вона встановлюється на ґрунт. У комплект міни входить струбіна, за допомогою якої міна закріплюється на місцевих предметах. Для приєднання струбіни корпус міни має втулку з різьбою.

Установлення міни залежить від типу запалу, який використовують (іл. 10.8).

Бойова робота міни. При використанні різних типів підривачів міна може бути натяжною дії (міна-розтяжка), може активізуватися при зачіпанні ворожим солдатом обривного датчика у вигляді тонкого дротика або може використовуватися як керована. Тоді вибух здійснюється оператором з пульта керування з появою противника в секторі ураження. Завдяки двом гніздам для запалів міна може приводитися в дію одним із двох способів.

Ураження людині (або декільком одночасно) при вибуху міни завдаються готовими забійними елементами (кульки або ролики), що вилітають у напрямку противника в секторі по горизонту 54° на відстань до 50 м. Висота сектора ураження від 15 см до 4 м на граничній дальності. Ефективність міни значно залежить від того, наскільки точно вона спрямована. Тому в її верхній частині є приціл, поле зору якого вказує саперові зону враження (іл. 10.9).



Види інженерних загороджень. Призначення інженерних загороджень. Протитанкові міни. Протипіхотні міни. Встановлення мін вручну.



1. З якою метою обладнують загородження? 2. Які існують види загороджень? 3. Як встановлюють мінно-вибухові загородження? 4. Які є протитанкові міни? 5. Які є протипіхотні міни?



6. Розкажіть товаришу, як потрібно встановлювати окремі міни на місцевості вручну.

§ 11. Солдат у бою у складі бойової групи

Чому психологічна сумісність важлива для солдатів — членів бойової групи?

Підготовка солдата до бою у складі бойової групи. Солдат у бою у складі бойової групи. Зростання ролі дрібних підрозділів у боротьбі з мобільними групами противника. Зміна умов оперативно-тактичної обстановки і практика дій противника мобільними групами у сучасних збройних конфліктах спонукала до створення в складі

механізованих підрозділів імпровізованих бойових груп у виді «двійкою», «трійкою» і більш великих утворень, що включають різних фахівців — стрільців-автоматників, кулеметників, гранатометників, що підсилюються саперами, а іноді вогнеметниками.

Мета формування таких груп — створити більш гнучкий, розосереджений бойовий порядок підрозділу, що був би придатнішим для боротьби з нечисленними мобільними групами противника, у тому числі в горах, населених пунктах, забезпечував більш ефективне використання бойових якостей кожного виду стрілецької зброї. У цьому випадку, природно, підвищуються роль молодших командирів і старших груп і взагалі самостійність і відповідальність кожного військовослужбовця за виконання поставленого.

Однією з передумов щодо створення бойових груп стало і те, що у ході бойових дій під час збройних конфліктів особливе місце зайняло снайперське протиборство. У ряді випадків, особливо при діях у місті, горах, снайпер часто стає ключовою діючою особою: уражаючи важливі цілі, він нерідко багато в чому визначає успіх підрозділу. Коли снайпера почали включати до складу групи, то діючі у парі з ним автоматники, кулеметники, гранатометники стали допомагати йому у пошуках цілі, забезпечувати його охорону, вибір позиції, її маскуванню. У результаті підвищилася ефективність використання не тільки снайперів, але і самих бойових груп.

Первинним підрозділом механізованих військ є механізоване відділення, до складу якого можуть входити до трьох бойових груп. Розподіл механізованого відділення на бойові групи дозволяє створити гнучкіший і розосереджений бойовий порядок, підвищити ефективність вогняного ураження противника і живучість підрозділу, забезпечує взаємну підтримку і прикриття вогнем на полі бою під час здійснення маневру.

Завдання, прийоми і способи дій солдата на полі бою у складі бойової групи.

Практика свідчить, що при належній підготовці та всебічному забезпеченні вони можуть успішно виконувати бойові завдання у наступі та обороні в складі бойової охорони, сторожових застав, при проведенні блокування, пошуку, патрулювання, при штурмових діях у населеному пункті та у горах.

Кожен військовослужбовець, що входить до складу бойової групи, незалежно від спеціальності, має бути навчений прийомам ведення розвідки місцевості в горах, твердо знати тактику дій противника. Старші бойових груп мають уміти вибрати місце для обладнання засідок — біля доріг, стежок, що проходять по карнизах та ущелинах, на схилах висот, що прилягають до дороги (стежки) або утворюють вхід в ущелину, в населених пунктах тощо.

При прочісуванні місцевості важливо, щоб взаємодія бойових груп забезпечувала черговість їхнього просування від рубежу до рубежу.

Наприклад, коли одна група оглядає місцевість, взаємодіючі групи розташовуються на вигідному рубежі на відстані 25–30 м від об'єкта (гай, яр, будинок) і тримають

його під прицілом. Особливу складність становить виявлення снайперів противника, які ретельно маскуються. Для їхнього виявлення у складі бойових пар (трійок) доцільно мати спеціальних спостерігачів.

Склад бойової групи («двійки», «трійки»). Зростання ролі дрібних підрозділів у боротьбі з нечисленними мобільними групами противника зумовило доцільність створення в складі механізованих підрозділів позаштатних бойових груп — «двійок» і «трійок» (іл. 11.1).

Склад бойових груп залежить від організаційно-штатної структури відділення і завдань, які воно виконує.



Іл. 11.1. Склад бойової групи («двійка»)



Іл. 11.2. Вогневе прикриття кулеметником бойової групи

У разі посилення відділення вогневими засобами, до складу бойових груп можуть додатково входити вогнеметник, обслуга АГС-17 або СПГ-9. Із урахуванням зазначених чинників елементами бойового порядку відділення можуть бути: перша група (трійка), друга група (трійка), третя група (бойова машина).

Варіант складу бойових груп може бути таким: перша група — старший стрілець (старший групи), кулеметник і стрілець; друга група — командир відділення, снайпер, гранатометник, стрілець-помічник гранатометника; третя група — заступник командира БМ — наводчик-оператор (кулеметник) і механік-водій (водій).

Розподіл обов'язків між військовослужбовцями та їх взаємодія у бойовій групі. Особливості дій солдата у складі бойової групи в умовах ближнього бою. Організація вогневої взаємодії у бойовій групі. Застосування різних способів пересування залежно від інтенсивності вогню противника і рельєфу місцевості.

Механізоване відділення в наступі діє зазвичай у складі взводу. Дії механізованого відділення в бою у складі бойових груп застосовується, як правило, при наступі в глибині, на поспішно зайняту оборону противника, при веденні боїв у ході переслідування невеликих груп противника та в інших сприятливих умовах обстановки.

У цьому випадку, командирів відділення вказуються: напрямку наступу, смуга висунення, рубіж переходу в атаку (або умовний сигнал на перехід в атаку), спосіб і

об'єкт атаки, а також напрямок продовження наступу. Старшому кожної бойової групи повідомляють про: напрямок наступу, смугу висунення, рубіж переходу в атаку (або умовний сигнал на перехід в атаку), спосіб атаки противника (з фронту, з виходом у фланг або в тил, одночасно з сусідньою бойовою групою або самостійно, із застосуванням засобів задимлення або без них), об'єкт атаки і напрямок продовження наступу.

Старші бойових груп визначають відповідні завдання кожному солдатів під час висунення до переднього краю противника, при зближенні з противником. Зазначені завдання, через кожні 50–100 м, можуть уточнюватися або ставитися наново (з урахуванням характеру дій противника, втрат особового складу тощо).

Інтервали між солдатами бойової групи мають становити 5–6 кроків; кожному солдату, з урахуванням умов місцевості, на напрямку дій групи вказуються 2–3 вогневі позиції, які необхідно міняти після декількох коротких черг з автомата; також кожному солдатів бойової групи призначаються сектори стрільби — основний і додатковий, вони мають перекриватися між військовослужбовцями, які діють поряд, не менше ніж на 10–15°, створюючи зону суцільного вогню; висунення на рубіж переходу в атаку здійснюється на дистанціях, які забезпечують візуальне спостереження за діями один одного і взаємну підтримку вогнем; атака противника здійснюється, як правило, після максимального можливого просунення під прикриттям димів (як з фронту, так і з виходом в один з флангів або тил).

Переміщення на полі бою виконується послідовно. Спочатку стрілець (найбільш підготовлений і фізично розвинений солдат в групі), під вогневим прикриттям кулеметника (іл. 11.2) і старшого стрільця, застосовуючи різні прийоми і способи пересування на полі бою (прискореним кроком, бігом (пригнувшись), перебіжками або переповзанням) 2–3 «стрибками» має вийти на рубіж 50–100 м, при цьому довжина «стрибків» між зупинками для передиху залежить від умов місцевості та інтенсивності вогню противника і складає 20–40 кроків. Після заняття вказаного рубежу стрілець обладнує перед собою бруствер і готується до ведення вогню з метою прикриття пересування решти особового складу бойової групи. Залежно від умов обстановки і прийнятого командиром взводу рішення послідовність переміщення решти військовослужбовців у бойових групах, і бойових груп у цілому, може бути різноманітною.

Отже, після переміщення вперед найбільш підготовленого і фізично розвиненого солдата, під його прикриттям можуть висуватися по одному військовослужбовцеві з кожної групи, або один з першою і два з другою, або по два військовослужбовців з кожної з груп, можливе й одночасне висунення по одному солдатів з кожної групи на рубіж 50–100 м, з метою забезпечення пересування на полі бою решти особового складу, що, в цілому, підвищує темп наступу підрозділу. Командир відділення і кулеметник висувуються, як правило, останніми. Переміщення має здійснюватися безсистемно, з використанням умовних сигналів (жестів) і команд.

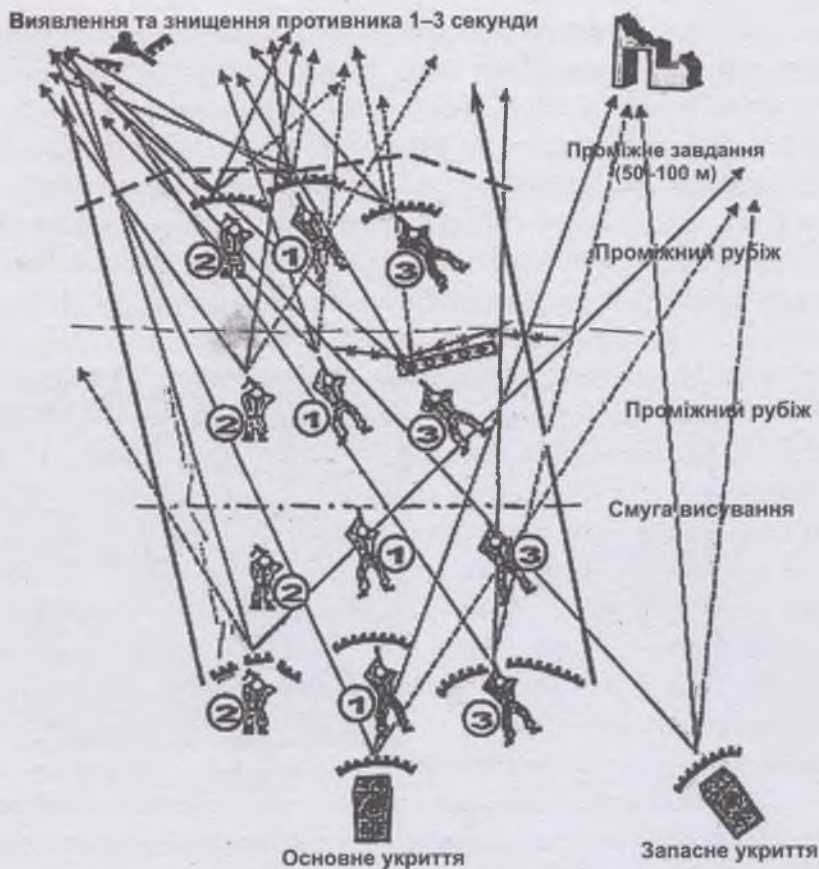

Іл. 11.3. Схема дії бойових груп в умовах ближнього бою

Виходячи з вказаних вимог, кожному «номеру» бойової групи визначаються такі завдання (іл. 11.3).

Завдання першого (в даному випадку — стрільця):

- пересуватися на полі бою різними способами до вказаного рубіжу;
- вести розвідку противника і місцевості на дальностях від 300 м до 500 м;
- долати мінно-вибухові загородження та природні перешкоди;
- негайно відкривати неприцільний вогонь різними способами протягом 2–3 с на глибину до 100 м перед собою;
- зброєю тримати в готовності до негайного застосування — палець на спусковому гачку, куди дивляться очі — туди має бути спрямований і ствол.

Завдання другого і третього:

- підтримувати переміщення першого стрільця веденням прицільного вогню з-за укриття протягом 3–5 с, на дальності від 300 м до 500 м з безсистемною зміною вогневих позицій (після стрільби зміна вогневої позиції);

- вести розвідку противника і місцевості на глибину від 500 м до 700 м;
- старший стрілець додатково управляє діями бойової групи.

Завдання четвертого, п'ятого, шостого (друга бойова група):

- вести розвідку противника і місцевості на глибину від 500 м до 700 м;
- підтримувати прицільним вогнем із-за укриття тривалістю 3–5 с на дальності до 500 м дії першої бойової групи (першого, другого і третього номерів) з безсистемною зміною вогневих позицій;

- виявляти і знищувати броньовані цілі противника на відстанях 300–500 м;
- охороняти командира відділення.

Завдання сьомого (механіка-водія, водія — третя бойова група):

- спостерігати за дорогою (місцевістю на маршруті руху) до 50 м і сигналами (умовними жестами) командира відділення;

- виводити бойову машину на заплановані вогняні позиції (укриття) по команді;
- міняти вогневі позиції (укриття) після кожної черги гармати (кулемета).

Завдання восьмого (навідника-оператора, кулеметника КПВТ) — третя бойова група): вести розвідку противника і місцевості на відстані до 2000 м; прикривати прицільним вогнем по 3–5 с, дії перших двох груп на відстані від 600 м до 1200 м.

Кожна бойова група повинна мати «кішку», шнур (2–3 на відділення) і вміти їх використовувати для розмінування мін на розтяжках, а також тих, які встановлені на ґрунті без заглиблення і маскування; усі військовослужбовці мають уміти використовувати багнет-ніж для того, щоб проробляти проходи в дротяних загородженнях противника, виводити з ладу лінії зв'язку та застосовувати його під час ведення рукопашного бою.

Офіцери, молодші командири, старші бойових груп мають в умовах ближнього бою вміти раціонально поєднувати вогонь, рух і маневр.



Бойові групи. Особливості дій солдата у складі бойових груп.



1. Із якою метою розподіляють солдатів відділення в бою на бойові групи? 2. У якому складі можуть бути створені бойові групи? 3. Розкажіть товаришу про завдання, прийоми і способи дій солдата на полі бою у складі бойової групи. 4. Який розподіл обов'язків між військовослужбовцями та як організовується їх взаємодія у бойовій групі?



5. Які особливості дій солдата у складі бойової групи в умовах ближнього бою? 6. Як організується вогнева взаємодія у бойовій групі? 7. Які різні способи пересування застосовують солдати на полі бою залежно від інтенсивності вогню противника і рельєфу місцевості?

ПІДГОТОВКА СОЛДАТА ДО БОЮ У СКЛАДІ ВІДДІЛЕННЯ

ТЕМА 3.3. ВІДДІЛЕННЯ В БОЮ

§ 12. Механізоване відділення

Поміркуйте, що зумовило виникнення таких підрозділів, як механізоване відділення.

Відділення — це первинний тактичний підрозділ на чолі із сержантом; у сухопутних військах зазвичай входить до складу взводу, його скорочене позначення — мвід. (механізоване відділення); 2–4 відділення складають взвод.

Механізоване відділення може бути на бойових машинах піхоти (БМП), бронетранспортерах (БТР) або на автомобілях різних марок і модифікацій.

Організація й озброєння механізованого відділення на бронетранспортерах (БТР)

Таблиця 12.1

№ з/п	Посада	Умовне позначення	Озброєння, згідно зі штатом	Кількість
1	Командир відділення	К	Автомат АК	1
2	Навідник	Н	Автомат АК	1
3	Механік-водій	МВ	Автомат АК	1
4	Старший стрілець	СС	Автомат АК	1
5	Стрілець	С	Автомат АК	1
6	Кулеметник	Кл	Кулемет РПК	1
7	Стрілець-гранатометник	СГ	Гранатомет РПГ	1
8	Помічник гранатометника	ПГ	Автомат АК	1
9	Снайпер	СН	Снайперська гвинтівка СВД	1

Таблиця 12.2

Організація й озброєння механізованого відділення на бойових машинах піхоти (БМП)

Штат механізованого відділення на БМП			
посада	звання	кількість осіб	озброєння
командир відділення	сержант	1	АК-74
гранатометник	рядовий	1	РПГ-7, ПМ
помічник гранатометника	рядовий	1	АК-74
кулеметник	рядовий	1	РПК-74
старший стрілець	сфрейтор	1	АК-74
стрілки	рядовий	3	АК-74
механік-водій БМП	рядовий	1	ПМ
навідник-оператор	рядовий	1	ПМ
снайпер	рядовий	1	СВД, ПМ (замість 1 стрільця)

Таким чином, на озброєнні мвід. на БТР є: автоматів АК-74 — 6 (1 з прицілом нічного бачення); кулеметів РПК-74 — 1; гранатометів РПГ — 1.

На озброєнні БМП є: а) озброєння, установлене безпосередньо на БМП: гармата калібру 30 мм — 1; кулемет ПКТ — 1; автомат АКС-74 — 1; ПТКР — 3; б) озброєння особового складу.

Крім того, на озброєнні відділення можуть бути підствольні гранатомети ПГ-25 — 1 (2), ПЗРК («Ігла»).

Вогневі засоби механізованого відділення

Бронетранспортер БТР-80 (іл. 12.1). Бронетранспортер — чотирихосна, восьмиколісна машина з усіма ведучими колесами, здатна пересуватися за танками, долати окопи, траншеї і водні перешкоди, яка призначена для застосування у механізованих підрозділах сухопутних військ.



Іл. 12.1. Бронетранспортер БТР-80

Бронетранспортер БТР-80 обладнаний десятьма посадочними місцями для розміщення відділення у складі командира відділення (машини), механіка-водія, навідника і десанту. У башті бронетранспортера встановлені: кулемет КПВТ калібру 14,5 мм і кулемет ПКТ калібру 7,62 мм.

БТР-80 обладнаний системою запуску димових гранат для постановки димових завіс з метою маскувannya. Наведемо загальні дані бронетранспортера БТР-80.

<i>Основні параметри</i>	довжина — 7650 мм; ширина — 2900 мм; висота — 2350 мм; кліренс ¹ — 475 мм; маса — 13,6 т.
<i>Основне озброєння</i>	1×14,5 мм КПВТ.
<i>Додаткове озброєння</i>	1×7,62 мм ПКТ.
<i>Боскомплект</i>	500×14,5 мм, 2000×7,62 мм.
<i>Швидкість</i>	80 км/год; 9 км/год (на плаву).
<i>Запас ходу</i>	600 км.

¹ Кліренс — відстань у мм між днищем корпусу БМП і поверхнею ґрунту за умови, що БМП знаходиться на горизонтальній поверхні.

Бойова машина піхоти БМП-2 (іл. 12.2).

Екіпаж: 3 особи. Десант — 7 осіб. Здатна вплав долати водні перешкоди.

Розміри: довжина корпусу — 6735 мм; ширина корпусу — 3150 мм; висота — 2250 мм (по даху башти); кліренс — 420 мм. *Бойова маса:* 14,0 т.



Іл. 12.2. Бойова машина піхоти БМП-2

Тип гармати, її калібр і марка: нарізна автоматична; 30 мм; 2А42.

Боекомплект гармати: 500 (бронебійні, осколково-фугасні).

Кути вертикального наведення (ВН): 5–74°.

Кути горизонтального наведення (ГН): 360°.

Дальність стрільби: до 4000 м.

Швидкість і запас ходу по шосе: 65 км/год; 550–600 км.

Озброєння: а) спарена установка 30 мм автоматичної гармати 2А42 і 7,62 мм кулемета ПКТ; б) ПТКР 9К111 «Фагот» або 9К113 «Конкурс» (на машині або у виносному варіанті); в) зброя десанту (автомати, кулемети, РПГ і ПЗРК).

Пускова установка протитанкових керованих ракет ПТКР «Фагот» (іл. 12.3, 12.4): дальність стрільби — 75–2500 м; скорострільність — 3 постр./хв; бронепробивність — 460 мм; 230 мм (під кутом 60°).



*Іл. 12.3. ПТКР «Фагот»
(загальний вигляд)*



*Іл. 12.4. ПТКР «Фагот»
на вогневій позиції*

Автоматична 30 мм гармата 2А72 (іл. 12.5). Автоматична гармата конструкції Шипунова А. Г. та Грязева В. П. призначена для знищення живої сили, легкоброньованої техніки і повітряних низьколетючих цілей. Монтується на бойові машини БМП-2.

Тип зброї: одноствольна автоматична гармата. *Калібр:* 30 мм. *Ефективна дальність стрільби:* жива сила — до 4000 м; легкоброньована техніка — до 1500 м.



Іл. 12.5. Автоматична 30 мм гармата 2А72 (загальний вигляд)

Кулемет КПВТ (крупнокаліберний кулемет Владімірова танковий) (іл. 12.6).

Калібр: 14,5×115 мм. *Прицільна дальність:* по наземних цілях — 2000 м; по повітряних цілях — 1500 м.



Іл. 12.6. Кулемет КПВТ (загальний вигляд)

Переносний зенітний ракетний комплекс 9К38 «Ігла» (іл. 12.7).

Переносний зенітний ракетний комплекс 9К38 «Ігла» призначений для безпосереднього прикриття наземних військ і об'єктів, знищення повітряних цілей на відстані 0,5–5,2 км і на висотах від 10 м до 3,5 км.



Іл. 12.7. ПЗРК 9К38 «Ігла» (загальний вигляд)

Кулемет Калашнікова танковий (ПКТ) (іл. 12.8). Калібр: 7,62 мм. Початкова швидкість кулі: 855 м/с.



Іл. 12.8. Кулемет ПКТ (загальний вигляд)

Ручний кулемет Калашнікова РПК-74М (іл. 12.9). Калібр: 5,45×39 мм.



Іл. 12.9. Кулемет РПК-74М (загальний вигляд)

Снайперська гвинтівка Драгунова (СВД) (іл. 12.10). Калібр: 7,62 мм. Прицільна дальність (з оптичним прицілом): 1300 м. Початкова швидкість кулі: 830 м/с.



Іл. 12.10. Гвинтівка СВД (загальний вигляд) у комплекті з приладами для чищення

Автомат Калашнікова АК-74 (іл. 12.11–12.14). Калібр: 5,45×39 мм. Маса без патронів: 3,07 кг.



Іл. 12.11. Автомат АК-74 (загальний вигляд)



Іл. 12.12. АК-74 у комплекті з підствольним гранатометом та прицілом нічного бачення



Іл. 12.13. АК-74, Місце для кріплення підствольного гранатомета



Іл. 12.14. Підствольний гранатомет

40 мм гранатомет ГП-25 є підствольним гранатометом, що кріпиться під стволом автомата Калашнікова всіх модифікацій, калібрів 5,45 мм і 7,62 мм (крім АК-74У), і призначений для боротьби з відкритою живою силою, а так само з живою силою, яка перебуває у відкритих окопах, траншеях і за зворотними схилами місцевості. *Тактико-технічні характеристики ГП-25: маса — 1,5 кг (без гранати); 1,76 кг (з гранатою); калібр — 40 мм; прицільна дальність — 400 м.*

Граната ВОГ-25П для підствольного гранатомета (іл. 12.15).



Іл. 12.15. Граната ВОГ-25П (загальний вигляд і подовжній перетин)

Автоматичний пістолет Стечкина (АПС) (іл. 12.16). Калібр: 9 мм. Місткість магазину: 20 патронів.



Іл. 12.16. Пістолет АПС (загальний вигляд)



Іл. 12.17. Пістолет ПМ (загальний вигляд)

Пістолет Макарова (ПМ) (іл. 12.17). *Калібр: 9 мм. Місткість магазина: 8 патронів. Прицільна дальність: 50 м.*

Вогонь із пістолета найефективніший на відстанях до 50 м. Убійна сила кулі зберігається до 350 м. Вогонь із пістолета ведеться одиночними пострілами. Маса пістолета зі спорядженим магазином 810 г. Для стрільби з пістолета застосовуються 9 мм пістолетні патрони. Подача набоїв у патронник при стрільбі здійснюється з магазина місткістю 8 патронів.

Бойові можливості механізованого відділення

Складовими бойових можливостей механізованого відділення є: *вогнева міць, маневреність, ударна сила.*

Вогнева міць відділення складається, як правило, з вогневих можливостей БМП, БТР, протитанкових засобів, засобів ППО і всіх видів стрілецької зброї. При веденні оборонного бою до вогневої моці належать і мінно-вибухові загородження.

Кожний вид озброєння і бойової техніки відповідно до призначення має ті чи інші властивості, які визначаються тактико-технічними характеристиками зброї та бойової техніки. Сукупність цих властивостей і відображає здатність озброєння вражати певну кількість живої сили, вогневих засобів і бойової техніки противника.

Можливості зброї вражати противника прийнято оцінювати ймовірністю або математичним очікуванням кількості знищених цілей. При цьому ймовірність ураження — це показник можливості зброї, коли стрільба проводиться по цілі одним взірцем зброї. А для оцінки можливості підрозділу зі знищення противника вогнем цього ж виду зброї показником є математичне очікування кількості знищених цілей, яке й характеризує вогневі можливості підрозділу при використанні саме цього взірця зброї.

Вогнева міць підрозділу виражається зазвичай сумарним обсягом вогневих задач, які можуть бути виконані відпущеною кількістю боєприпасів штатними засобами згідно з чинними нормативами. Результатом реалізації бойових можливостей є втрати, які завдають противнику.

Отже, до показників вогневої моці відділення належать: *математичне очікування кількості знищених цілей (об'єктів) противника та ступінь їх ураження.*

Очевидно, що вогневі можливості відділення не можуть цілком охарактеризувати здатність підрозділу виконувати конкретне бойове завдання в наступі або в обороні. Тому, оцінюючи бойові можливості відділення, необхідно аналізувати маневреність.

Маневреність — це властивість механізованого відділення, що характеризує ступінь його рухливості й здатність швидко здійснювати пересування за певний час, а також розгортання і маневр у ході бойових дій.

Маневреність підрозділу — це його здатність приймати те чи інше шиккування, готуватися до тих чи інших дій у певний час; переносити вогонь з одного на другий фланг; долати зони радіоактивного і хімічного зараження, райони руйнувань, завалів і

пожеж; перенацілювати свої вогневі засоби на одночасне ураження найважливіших цілей противника.

В обороні, крім того, маневреність характеризує здатність підрозділів організовано і швидко займати оборону; переміщати в короткі терміни елементи бойового порядку на будь-який із загрозованих напрямків для заняття оборони.

Маневрені можливості підрозділів у обороні

Таблиця 12.3

№ з/п	Характер дій	Підрозділи	Часові показники
1	Перехід до оборони під час наступу	відділення	20 хв
		взвод	30 хв
2	Дії в пішому порядку	відділення	22 хв
		взвод	35 хв
3	Заняття укриттів (вихід з укриттів)	відділення	17 хв
		взвод	22 хв
		екіпаж БМП	1 хв 50 с
4	Зміна вогневих позицій	екіпаж БТР	1 хв 30 с
		взвод БМП	3 хв
		взвод БТР	2хв 30 с
		екіпаж танка	1 хв 45 с

Як показник маневреності зазвичай є час, необхідний для здійснення тих чи інших дій, або відстань, яка долається підрозділом за встановлений час при виконанні цих дій. Результат реалізації маневреності — випередження противника у відкритті вогню і завданні удару, що сприяє більш повному використанню вогневої моці, ударної сили і вигідного положення.

В обороні результатом маневра підрозділів є випередження противника в захопленні вигідного для оборони рубежу. Маневреність підрозділів у наступі характеризується часовими показниками щодо здійснення маневру.

Ударна сила механізованого відділення виявляється в його здатності наносити потужні удари по противнику з поєднанням вогню і руху в зазначеному напрямку. У здійсненні удару відділення можуть брати участь штатні БМП, БТР, протитанкові засоби і стрілецька зброя. При цьому вогонь ведеться з ходу і під час коротких зупинок. Відділення, використовуючи вогонь старших начальників і ведучи вогонь з усіх видів зброї, стрімко просувається вглиб, знищуючи по ходу руху цілі, вогневі засоби й живу силу противника.

Ударна сила характеризується щільністю сил і засобів на всьому фронті наступу і кількістю БМП, БТР, протитанкових та інших засобів на 1 км фронту наступу. В обороні ударна сила реалізується під час розгрому противника, який вклинився в оборону,

тобто під час контратак і завершення його розгрому. Ударна сила наступаючих підрозділів залежить від щільності сил і засобів відділення, яке обороняється, або сил і засобів наступаючого противника і характеризується співвідношенням сил і засобів сторін. Також ударна сила підрозділу залежить від його вогневих і маневрених можливостей, від фронту наступу і місця в бойовому порядку, а також від ефективності захисту підрозділів від засобів масового ураження противника та інших вогневих засобів.

Основу ударної сили мвід. складають, як правило, БМП, БТР з їхнім озброєнням та особовим складом. Вони здатні знищити вогневі засоби противника не тільки вогнем, але й гусеницями (колесами). При цьому ударна сила і вогнева міць проявляється в нерозривній єдності, що досягається організацією та підтримкою чіткої й безперервної взаємодії всіх сил і засобів, які беруть участь у бою. Величина ударної сили визначається співвідношенням засобів боротьби з танками та іншими бронеоб'єктами, щільністю вогню зі стрілецької зброї, а також темпом руху під час атаки.

Для успішного наступу підрозділом необхідно мати велику перевагу над противником — принаймні 2–3-кратну, а на ділянці прориву — 4–6-кратну.



Механізоване відділення. Структура і бойові можливості механізованого відділення.



1. Дайте визначення категорії «механізоване відділення». 2. Охарактеризуйте тактико-технічну характеристику БМП-2. 3. Охарактеризуйте тактико-технічну характеристику БТР-80. 4. Охарактеризуйте тактико-технічну характеристику «Фагота».



5. Охарактеризуйте тактико-технічну характеристику: а) підствольного гранатомета (ГП-25); б) автомата Калашнікова (АК-74); в) автоматичного пістолета Стечкаїна (АПС); г) пістолета Макарова (ПМ).

6. Проаналізуйте й зіставте бойові можливості БМП-2 і БТР-80.

7. Дайте характеристику «вогневої моці» мвід.

§ 13. Основи бойового застосування відділення

Пригадайте, хто входить до складу механізованого відділення.

Призначення і бойові завдання механізованого відділення в бою. Похідний і бойовий порядок відділення, їх умовне позначення в бойових документах.

Механізоване відділення в бою знищує противника вогнем своєї зброї і швидко використовує результати вогню артилерії та ударів авіації для виконання поставленого бойового завдання. Пасивність та нерішучість під виглядом збереження своїх сил недопустимі.

Механізоване відділення, маючи сучасне озброєння, здатне надійно уражати живу силу, танки, бойові машини піхоти, бронетранспортери, протитанкові та інші вогневі засоби і вести боротьбу з низьколітаючими літаками, вертольотами та іншими повітряними цілями противника, а також завзято обороняти опорний пункт (позицію, вогневу позицію), стрімко наступати, діяти в розвідці, охороні та виконувати інші завдання.

Механізоване відділення під час виконання задач діє, як правило, у складі взводу. У розвідці, в штурмовій групі, в бойовій, похідній та сторожовій охороні воно може діяти самостійно.

Залежно від завдання, яке виконує, характеру місцевості та інших умов обстановки механізоване відділення може діяти в пішому порядку (взимку — на лижах), на бойових машинах піхоти (бронетранспортерах) та десантом на танках.

Похідний і бойовий порядок механізованого відділення. При виконанні бойових завдань і залежно від обстановки механізоване відділення може діяти у похідному або бойовому порядку.

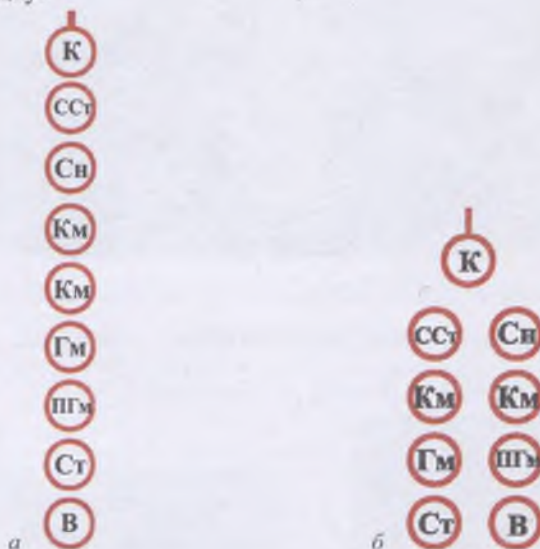

Іл. 13.1. Похідний порядок механізованого відділення: а — колона по одному; б — колона по два

Бойовий порядок — це шиккування механізованого відділення для ведення бою. Він має відповідати поставленому завданню і забезпечувати: успішне ведення бою; повне використання в бою всіх вогневих засобів, бойових можливостей відділення, результатів вогневих дій і вигідних умов місцевості; здійснення маневру; стійкість і активність в обороні; якомога меншу вразливість від вогню противника; підтримання безперервної взаємодії.

Похідний порядок — це шиккування відділення в колону по одному або по два. Застосовується на марші, при розвитку наступу, переслідуванні противника, проведенні

маневру (іл. 13.1). Похідний стрій має забезпечувати високі швидкості руху та розгортання в бойовий порядок, якомога меншу вразливість від вогню противника, підтримання стабільного управління.

Бойовий порядок відділення в наступі складається з бойової лінії БМП (БТР). Інтервали між солдатами в бойовій лінії 6–8 м (8–12 кроків) (іл. 13.2). Якщо у бойовій лінії наступають 7 солдатів, то фронт наступу відділення складатиме 50 м. Такі інтервали забезпечують успішне виконання поставленого завдання і необхідне розосередження відділення з метою зменшення втрат від вогню противника, дають можливість командувати голосом і підтримувати взаємодію між солдатами у бойовій лінії.



Іл. 13.2. Інтервали між солдатами в бойовій лінії 6–8 м (8–12 кроків)

БМП (БТР) рухається за бойовою лінією на фланзі відділення, а іноді й усередині, підтримуючи наступ вогнем (іл. 13.3).



Іл. 13.3. БТР рухається за бойовою лінією на фланзі відділення, а іноді й усередині, підтримуючи наступ вогнем штатного озброєння



Іл. 13.4. Бойова лінія зазвичай рухається за БТР на такій відстані, щоб не постраждати від розривів снарядів своєї артилерії і при цьому забезпечувати надійну підтримку БТР вогнем стрілецької зброї









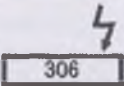
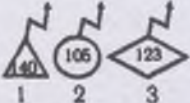
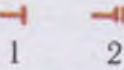
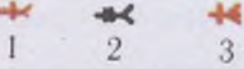
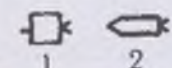
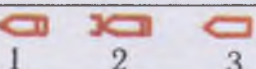
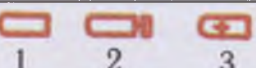
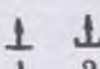

Під час атаки (атака — це поєднання стрімкого руху в бойовому порядку підрозділу з вогнем найвищої щільності з метою знищення противника в найвирішальніший момент наступу) солдати зазвичай рухаються за БТР (БМП) на такій відстані, щоб не постраждати від розривів снарядів своєї артилерії і при цьому забезпечувати надійну підтримку БТР (БМП) вогнем стрілецької зброї (іл. 13.4).



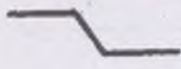
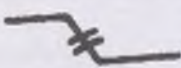

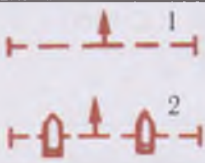
Знання кожним солдатом свого місця у похідному і бойовому порядку, вміння швидко і чітко перешикуватися забезпечують вирішальну перевагу над противником.

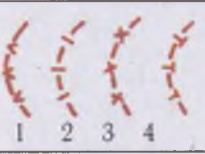
Умовні позначення озброєння і техніки відділення тактичними знаками

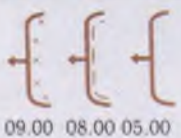
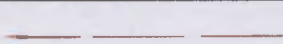
Таблиця 13.1

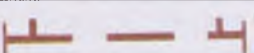
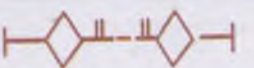
Пункти управління та засоби зв'язку	
	Пост регулювання руху або регулювальник
	Радіоприймач
	Радіостанції: 1 — рухома, 2 — переносна, 3 — у танку (БМП, БТР, на автомобілі — з відповідними знаками)
Озброєння і техніка	
	Кулемети: 1 — ручний, 2 — ротний або станковий
	Гранатомети: 1 — ручний протитанковий, 2 — станковий протитанковий, 3 — автоматичний станковий
	Комплекси ПТКР: 1 — переносний, 2 — на бойовій машині
	Бойові машини: 1 — бойова машина піхоти (загальне позначення), 2 — бойова машина піхоти, яка оснащена мінним тралом, 3 — бронетранспортер
	Автомобілі: 1 — загальне позначення, 2 — з причепом, 3 — санітарний (транспортер колісний)
	Зенітно-ракетні комплекси: 1 — загальне позначення і типу «Стріла-2», 2 — ближньої дії

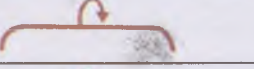
Бойові дії та задачі підрозділів	
	Рубіж (позиція) оборони, що не зайнятий підрозділами
	Окоп із перекритою щілиною (бліндажем), що зайнятий механізованим відділенням
	Траншея з ходом сполучення
	Автомобіль в укритті (інші види техніки — з відповідними знаками і відповідного кольору)
	Відкрита щілина
	Перекрита щілина
	Бліндаж
	Рубіж переходу в атаку механізованого підрозділу: 1 — загальне позначення, 2 — механізованого підрозділу на БМП
	Межа смуги вогню: 1 — основного сектора обстрілу, 2 — додаткового сектора обстрілу
	Рубежі відкриття вогню: 1 — ПТКР, 2 — з танкових гармат, 3 — із гармат БМП, 4 — зі стрілецької зброї
	Фронт (рубіж), що займають підрозділи сторін у бою
	Положення підрозділу на визначений час з відповідними написами і знаками
	Напрямок наступу (атаки) підрозділу

	Рубіж спішування механізованого підрозділу
	Рубіж посадки механізованих підрозділів десантом на танки
	Вихідний рубіж (пункт), рубіж (пункт) регулювання
	Рубіж імовірної зустрічі з противником
	Підрозділ, зупинений на досягнутому рубіжі
	Підрозділ відходить із рубіжу, який він займав

Умовне позначення в бойових документах похідного і бойового порядку відділення (табл. 13.1).

Бойовий порядок механізованого відділення на БМП (БТР) з урахуванням його розділення на бойові групи. Завдання, прийоми та способи дій військовослужбовців у складі бойових груп. Бойовий порядок механізованого відділення (мвід.) на БМП (БТР) з урахуванням розподілу на бойові групи.

Основні елементи бойового порядку підрозділів визначені положеннями Бойового статуту сухопутних військ ч. 3 «Взвод, відділення, таню», проте, як свідчить досвід збройних конфліктів останніх років, умови обстановки вимагають від командирів творчого пошуку нових, ефективніших способів застосування в бою сил і засобів.

Зростання ролі дрібних підрозділів у боротьбі з нечисленними мобільними групами противника зумовлюють доцільність створення в складі механізованого відділення позаштатних бойових груп — «двійок» і «трійок».

Первинним підрозділом механізованих військ є відділення, до складу якого можуть входити до трьох бойових груп (за схемою 1, 2, 3, 4).

Розподіл механізованого відділення на бойові групи дозволяє створити гнучкіший і розосередженіший бойовий порядок, підвищити ефективність вогневого ураження противника і живучість підрозділу, забезпечує взаємну підтримку і прикриття вогнем на полі бою під час здійснення маневру.

Рекомендації військовослужбовцям щодо їхніх дій у складі бойової групи в умовах ближнього бою. У ближньому бою сторони, які воюють, як правило, розділяє лише кілька десятків метрів.

Тому успіх у ближньому бою визначається не тільки вмілою організацією бою, а й такими якостями військовослужбовців, як умінням застосовувати зброю, пересуватися на полі бою, силою, мужністю, рішучістю, стійкістю, готовністю виконувати завдання в умовах великих психологічних навантажень, особистим бойовим досвідом.

Однією з основних умов успішного виконання бойового завдання є вмiла оцiнка обстановки. Командири мають на слух, за цiльнiстю вогню противника, визначати його чисельнiсть, вид i кiлькiсть озброєння, приблизне розташування на мiсцевостi та райони (дiлянки), де зосередженi основнi зусилля противника.

Кожного солдата необхідно навчити самостiйно вибирати цiлi й вражати їх (гранатометнику — технiку, скупчення живої сили; снайперу — командирiв, водiїв, зв'язкiвцiв тощо). Кожен командир має давати своїм підлеглим цiлевказiвки на ураження найважливиших цiлей. Для цього в бойовiй обстановцi у нього має бути 1–2 магазини, якi спорядженi тiльки патронами з трасуючими кулями. Для цiлевказiвки необхідно приєднати магазин i вести вогонь у бiк цiлi 2–3 одиночними пострiлами, тодi підлеглi, побачивши трасу вiд першої кулi, по другому i третьому пострiлу уточнюють розташування цiлi i зосереджують по нiй вогонь. Також бажано, щоб кожен солдат мав додатково такий самий магазин, яким можна скористатися для позначення свого мiсцезнаходження або для цiлевказiвок.

Особовий склад вiддiлення бажано дiлити не на пари, а на бойовi трiйки, до розрахункiв кулеметiв, РПГ додавати ще по одному солдату. Утрюх легше взаємодiяти: якщо один поранений, удвох його легше витягнути з-пiд вогню; якщо у когось сталася затримка пiд час стрiльби (при несправностi або при перезарядженнi), двом його легше прикрити (у такому разi подається сигнал «Прикрили!», на який той, хто прикриває, має вiдповiсти «Тримаю!»).

З метою забезпечення стiйкого i прихованого управлiння та пiдтримки постiйної взаємодiї мiж особовим складом (бойових груп) установлюють додатковi сигнали управлiння, якi подаються жестами рук, свистками, положенням зброї тощо.

Прикриваючи один одного, за можливостi, потрiбно активнiше використовувати ручнi гранати i вогонь з пiдствольних гранатометiв. Основний закон ближнього бою: один виконує завдання, iншi прикривають його дiї.

Щоб сховатися вiд ручної гранати, яка впала поруч, необхідно впасти на землю голювою у бiк гранати (якщо немає металевого шолома, голову прикрити долонями), рот вiдкрити (щоб барабаннi перетинки не були ушкодженi дiєю вибухової хвилi). Перший, хто побачить гранату, подає сигнал «Граната — ПРАВОРУЧ! (ЛІВОРУЧ, ПОПЕРЕДУ, ПОЗАДУ)».

При раптовому нападi противника необхідно впасти за найближче укриття, одночасно приготувавшись до бою. Досвiд свiдчить, що вiйськовослужбовцi цього не виконують. Однi починають стрiляти, залишаючись на мiсцi, i стають хорошою мiшенню нують. Однi починають стрiляти, залишаючись на мiсцi, i стають хорошою мiшенню для противника, iншi падають за укриття, забуваючи зняти автомат, а потiм починають вовтузитися, намагаючись дiстати зброю, яка опинилася в незручному становищi, i не мають можливостi вести вогонь. Є такі, якi впадають у стан афекту (переляку, вiдсутностi реакцiї на обстановку i команди).

Тому, підлеглих необхідно психологічно готувати до дій на полі бою під прицільним вогнем противника.

Застосування вогневих засобів відділення в бою. Свочасне виявлення противника і знищення його вогнем досягаються веденням безперервного спостереження і умілим застосуванням своєї зброї.

Відділення веде вогонь зі зброї, встановленої на бойових машинах піхоти (бронетранспортерах) і з автоматів, кулеметів, снайперських гвинтівок, гранатометів та застосовує ручні гранати, а у рукопашному бою — удари багнетом і прикладом.

Вогнем із бойових машин піхоти й БТР знищуються танки, інші броньовані машини, вогневі засоби та жива сила противника, руйнуються його фортифікаційні споруди, а також уражаються низьколітаючі літаки, вертольоти та інші повітряні цілі.

Автомати і кулемети застосовуються для знищення живої сили і вогневих засобів противника. Крім того, вони можуть застосовуватися для ураження низьколітаючих повітряних цілей.

Снайперська гвинтівка (іл. 13.5) застосовується для знищення важливих одиночних цілей (офіцерів, спостерігачів, снайперів, обслуги вогневих засобів, низьколітаючих вертольотів) противника. Протитанкові керовані ракети, протитанкові гранатомети та протитанкові гранати застосовуються для знищення танків та інших броньованих машин, а інші гранатомети і ручні гранати — для ураження живої сили і вогневих засобів противника, які розташовані поза укриттями, у відкритих окопах, траншеях та за укриттями (в лощинах, ярах та на зворотних схилах висот).

Ураження противнику може наноситися вогнем окремих вогневих засобів або зосередженим вогнем відділення. Ураження броньованих машин і живої сили противника відділення може здійснювати також застосуванням протитанкових і протипіхотних мін.

Для своєчасного відкриття вогню по низьколітаючих літаках, вертольотах та інших повітряних цілях, що раптово з'являються, у відділенні призначається черговий вогневий засіб. Залежно від обстановки ці повітряні цілі можуть уражатися зосередженим вогнем відділення.



Іл. 13.5. Снайперська гвинтівка застосовується для знищення важливих одиночних цілей



Дії відділення в основних видах бою.



1. У чому полягають бойові завдання відділення у бою? 2. Обґрунтуйте бойові можливості відділення. 3. Що таке бойовий порядок відділення в бою? 4. Відобразіть графічно, бойовий і похідний порядок відділення. 5. Покажіть на аркуші паперу тактичні знаки, якими позначають на картах озброєння й техніку механізованого відділення. 6. Покажіть на аркуші паперу схему посадки особового складу мвід. на БМП-2.



7. Дайте порівняльну характеристику бойового і похідного порядків. 8. Чим зумовлено використання «бойових груп». 9. Які варіанти розподілу механізованого відділення на бойові групи вам відомі?

§ 14. Основи бойового застосування відділення (продовження)

Які різновиди сигналів вам відомі?

Управління відділенням сигналами, визначеними Стрйовим статутом, і додатковими (установленими командиром), які подаються в бойовій обстановці: димами, рукою, прапорцями, променем світла (ліхтарем), звуковими засобами (стрільбою, свистом, ударами в металеві предмети).

Управління відділенням у бою полягає в цілеспрямованій роботі командира відділення щодо підтримання бойової готовності відділення, підготовки його до бою і управління ним під час виконання завдань, які поставлені. Основою управління є рішення командира.

Командир відділення, одержавши бойову задачу, має зрозуміти його, так само, як і завдання сусідів, час готовності до виконання завдання, порядок і терміни його виконання; з'ясувати, де противник і що він робить, а також місце розташування його вогневих засобів; вивчити місцевість, її захисні і маскувальні властивості, вигідні підступи,

загородження і перешкоди, умови спостереження і ведення вогню; визначити завдання особовому складу і віддати бойовий наказ (іл. 14.1).

Управління вогнем є найважливішим обов'язком командира відділення. Воно включає: розвідку наземних і повітряних цілей, оцінку їх важливості і визначення черговості ураження; вибір виду зброї і боєприпасів, виду і способу ведення вогню (стрільби); цілевказання, подання команд на відкриття вогню або постановку вогне-



Іл. 14.1. Командир відділення віддає бойовий наказ

вих завдань; спостереження за результатами вогню і його коректування; контроль за витрачанням боєприпасів.

Командир відділення у бою управляє підлеглими командами, які подаються голо- сом, сигнальними засобами і особистим прикладом. Під час дій відділення в пішому порядку він завжди перебуває у бойовій лінії відділення.

Усередині БМП (БТР) командир відділення управляє діями підлеглих командами, які подаються по переговорному пристрою або голосом, і встановленими сигналами. Доповідь старшому командиру та оповіщення сусідів і підлеглих про обстановку є най- важливішим обов'язком командира відділення в бою.

Під час роботи на радіостанціях суворо дотримують правил ведення переговорів. Під час створення противником радіоперешкод радіостанції за командою старшого командира перелаштовуються на запасні частоти.

Оповіщення особового складу про повітряного противника, про безпосередню за- грозу і початок застосування противником ядерної, хімічної та біологічної зброї, а та- кож про радіоактивне, хімічне, біологічне зараження здійснюється єдиними і постійно діючими сигналами. Сигнали оповіщення має знати весь особовий склад підрозділу. Командир відділення завчасно визначає порядок дій підлеглих за сигналами оповіщен- ня та при їх одержанні подає відповідні команди.

У ході бою командир відділення управляє підлеглими, діючи безпосередньо в бо- йовому порядку. Порядок подачі команд (сигналів) по радіо має бути при хорошій яко- сті зв'язку таким: а) позивний викликуваної радіостанції називається один раз; слово «я» і позивний своєї радіостанції — один раз; б) отримання команди — один раз; в) слово «я» і позивний своєї радіостанції — один раз; г) слово «прийом» — один раз.

Наприклад: «Броня-5, я Надія-8, наступати в напрямку орієнтиру 2, вигин струмка "Іква", я Надія-8 прийом». На прийнятту команду (сигнал) командир відділення негайно дає підтвердження точним повторенням команди (сигналу) або лише словом «зрозумів» із зазначенням свого позивного.

Наприклад: «Надія-8, я Броня-5, зрозумів, наступати в напрямку орієнтиру 2, ви- гин струмка "Іква"».

У бойовій обстановці, при постановці (БМП, БТР) в окоп, при застряганні у боло- ті, подоланні небезпечної ділянки місцевості, вантажненні на залізничну платформу або трейлер¹ і в інших випадках командир керує бойовою машиною встановленими сигна- лами (командами), які подаються руками, прапорцями (у нічний час ліхтарем), перебу- ваючи поза нею (БМП, БТР). Для цього він стає попереду машини на безпечній відстані (не менше ніж за 5 м) обличчям до механіка-водія (водія).

У бойовій обстановці команди подаються за допомогою стрільби трасуючими ку- лями або променем світла (уночі) — вказується напрямок зосередження вогню відді-

¹ Трейлер — багатівісний великовантажний причіп (напівпричіп), призначений для перевезення бойової техніки

лення. Колійні проходи у мінних полях позначають сигнальними мінами під час атаки своїх військ. Цілевказання може здійснюватися від орієнтирів (місцевих предметів) і від напрямків руху (атаки) трасуючими кулями і снарядами, розривами снарядів та сигнальними засобами, а також наведенням приладів і зброї в ціль.

Сигнальними мінами позначають наближення розвідки противника до переднього краю або до мінного поля. Сигнальні міни спрацьовують, як тільки розвідник противника зачепить за тонку дротяну розтяжку, тишу проріже різкий звуковий сигнал, що триває 8–10 с, а слідом за ним спалахує промінь вогню і в усі боки розлітаються гарячі сигнальні зірочки, які можуть підніматися на висоту понад 5 м.

При веденні бою у пішому порядку командир механізованого відділення управляє підлеглими шляхом подачі команд голосом, сигналами і через зв'язкових. Радіостанцію він застосовує для управління діями бойової машини піхоти (бронетранспортера). Подачу команд і постановку бойових завдань на відкриття вогню з озброєння БМП (БТР) він здійснює через навідника-оператора, який залишається в БМП (БТР).

При управлінні одиночними військовослужбовцями, які діють у пішому порядку, в команді зазвичай вказуються: звання та прізвище, яку дію провести, виконавча частина команди: «Рядовий Демчук — до БОЮ!». «Рядовому Жуку перебігти до окремого дерева — ВПЕРЕД!». «Єфрейторе Бевзе, переповзти до окремого куща — ВПЕРЕД!».

При розгортанні в бойовий порядок з передбойового кожне відділення по команді свого командира розгортається в бойову лінію і, витримуючи рівняння по напрямному, продовжує рух у зазначеному напрямку з максимальною швидкістю (прискореним кроком або бігом), що забезпечує ефективне ведення вогню з своєї зброї. Відділення, що діє в пішому порядку, розгортається у бойову лінію по команді (сигналу), наприклад: «Відділення, у напрямку широкого куща, на рубіж «Курган–Яма», напрямний — рядовий Петренко — ДО БОЮ!» або «Відділення, за мною — до бою!». Відділення розгортається в ланцюг праворуч і ліворуч від командира відділення або напрямного і відповідно з поставленим завданням продовжує рух у зазначеному напрямку.

Для відбиття противника вогнем з місця командир відділення подає команду «Відділення — Стій!», за якою відділення залягає, пристосовуючись до місцевості, і готується для ведення вогню. Для відновлення руху командир відділення подає команду «Відділення, в атаку — ВПЕРЕД!» і додає (якщо потрібно): «Бігом — РУШ!».

Зміна напрямку руху відділення, що діє у бойовому порядку, командир відділення віддає за командою, наприклад: «Відділення! Праворуч у напрямку виступу лісу (на рубіж "Кущ–висота 137,0"), напрямний рядовий Петренко, — РУШ!». Направний змінює напрямок на вказаний предмет, інші військовослужбовці висуваються на новий напрямок і продовжують рух, витримуючи рівняння по напрямному.

При повороті кругом у передбойовому порядку відділення діє по команді свого командира за командою: «Відділення, за мною — РУШ!» або «Відділення, кругом —

РУШ!». За цією командою підлеглі слідують за своїми командирами або одночасно повертаються кругом і продовжують рух у новому напрямку.

За необхідності зміна напрямку руху відділення в бойовому порядку провадиться за командою (сигналом) «Увага! Чини, як я!». У цьому випадку командир відділення вказує новий напрямок руху взводу рухом своєї машини, а при діях у пішому порядку — встановленим сигналом.

Обов'язки особового складу відділення.

Командир відділення зобов'язаний: а) підтримувати бойову готовність та високу злагодженість відділення для ведення бою, знати моральні, ділові якості своїх підлеглих; б) уміло командувати відділенням (танком) у бою і наполегливо добиватися виконання поставленого завдання; в) бути для підлеглих прикладом активності, хоробрості, витривалості та розпорядливості, особливо у важкі хвилини бою; г) постійно виявляти турботу про своїх підлеглих, про забезпечення їх усім необхідним для успішного ведення бою; ґ) уміло використовувати прилади спостереження, особисто вести спостереження за противником, сигналами командира взводу і діями сусідів; д) за наявності дублюючого пульта управління в необхідних випадках вести вогонь по цілях із озброєння бойової машини піхоти (танка); е) уміло підготовляти до роботи засоби зв'язку та працювати на них; є) постійно підтримувати зв'язок з командиром взводу; ж) уміти проводити вивірку та приводити зброю до нормального бою, водити бойову машину піхоти (бронетранспортер), вести влучний вогонь зі зброї відділення, озброєння бойової машини піхоти (бронетранспортера), орієнтуватися на будь-якій місцевості, користуватися навігаційною апаратурою та топографічною картою, визначати положення цілей, наносити їх на карту (схему), передавати одержані дані командирів взводу; з) знати й утримувати справними бойову машину піхоти (бронетранспортер) та озброєння, своєчасно організувати їх технічне обслуговування, а у випадку пошкодження доповісти командирів взводу, організувати ремонт; и) стежити за витрачанням боєприпасів і пального, доповідати командирів взводу про витрачання 0,5 і 0,75 носимого (возимого) запасу боєприпасів і пального, уживати заходів щодо їх поповнення; і) недоторканий запас матеріальних засобів витратити тільки за дозволом командира взводу.

Командир відділення несе повну особисту відповідальність за бойову готовність, підготовку відділення, озброєння і техніки до бою та успішне виконання бойового завдання в установлені терміни, а також за виховання, військову дисципліну та морально-психологічний стан особового складу. Він завжди має знати, де перебувають, яке завдання виконують, у чому мають потребу підпорядковані йому солдати, сержанти і який їх морально-психологічний стан.

У бою командир відділення зобов'язаний стежити за ходом бою, вести розвідку противника, своєчасно ставити завдання підлеглим, уміло використовувати всі вогневі засоби, а також результати вогневого ураження противника. Бій командир відділення,

як правило, організовує на місцевості, а якщо це неможливо — по карті (схемі, на макеті місцевості). Порядок роботи командира відділення залежить від конкретної обстановки, одержаного завдання та наявності часу.

Навідник-оператор бойової машини піхоти зобов'язаний: а) знати озброєння бойової машини піхоти та прилади прицілювання та спостереження, постійно утримувати їх у бойовій готовності; б) знати правила пуску протитанкових керованих ракет, стрільби із гармати і спареного з нею кулемета (користування комплексом керованого озброєння) та вміння вести влучний вогонь; в) знищувати виявлені цілі за командою командира відділення або самостійно; г) під час дій відділення в пішому порядку безперервно підтримувати його вогнем зброї бойової машини піхоти; г) систематично перевіряти стан озброєння, прицільних приладів, механізмів заряджання та наведення, проводити їх технічне обслуговування, негайно усувати виявлені несправності та доповідати про це командирю відділення; д) уміти оглядати, підготовляти та укладати боєприпаси; е) уміти працювати на радіостанції та переговорному пристрої; є) уміти вивести бойову машину піхоти з-під вогню противника в найближче укриття, допомагати механіку-водію в проведенні технічного обслуговування та ремонту; ж) знати обов'язки командира відділення і при необхідності замінювати його.

Старший оператор (оператор) протитанкового керованого ракетного комплексу зобов'язаний: а) знати протитанковий керований ракетний комплекс і утримувати його в бойовій готовності; б) знати правила пуску протитанкових керованих ракет, уміти управляти ними, влучно уражати цілі противника; в) виявлені цілі знищувати за командою командира відділення або самостійно й доповідати про результати пусків; г) перевіряти стан ракет і механізмів протитанкового керованого комплексу, проводити їх технічне обслуговування, негайно усувати виявлені несправності та доповідати про це командирю відділення; г) знати обов'язки командира відділення і при необхідності замінювати його.

Навідник автоматичного гранатомета зобов'язаний: а) знати будову, прийоми та правила стрільби з автоматичного гранатомета і постійно підтримувати його в бойовій готовності; б) знищувати виявлені цілі за командою командира відділення або самостійно і доповідати про результати стрільби; в) систематично перевіряти стан автоматичного гранатомета, проводити його технічне обслуговування, негайно усувати виявлені несправності і доповідати про це командирю відділення; г) знати обов'язки посадових осіб обслуги і при необхідності уміло їх виконувати; г) знати обов'язки командира відділення і при необхідності замінювати його.

Кулеметник бронетранспортера зобов'язаний: а) знати кулемет, утримувати його в справному стані й уміти вести влучний вогонь; б) за командою чи самостійно знищувати виявлені цілі; в) під час дій відділення в пішому порядку підтримувати його вогнем з бронетранспортера; г) уміти працювати на радіостанції й переговорному пристрої; г) уміти вивести бронетранспортер із-під вогню противника в найближче укриття.

Гранатометник, навідник кулемета (кулеметник) і старший стрілець (стрілець) зобов'язані: а) знати свою зброю, утримувати її у справному стані і вміти вести з неї влучний вогонь, спостерігати за результатами вогню та вміло коректувати його; б) безперервно спостерігати за полем бою і доповідати командирі відділення про виявлені цілі, за командою командира або самостійно знищувати їх вогнем; в) спостерігати за сусідами і підтримувати їх вогнем; г) вміти користуватися приладами та механізмами, розташованими в десантному відділенні бойової машини піхоти; г) допомагати навіднику-оператору в підготовці боєприпасів і технічному обслуговуванні озброєння, а механіку-водію (водію) — у проведенні технічного обслуговування й ремонту бойової машини піхоти; д) при змушеному відриві від свого відділення негайно приєднатися до найближчого відділення й вести бій у його складі.

Механік-водій бойової машини піхоти (водій бронетранспортера, автомобіля) зобов'язаний: а) знати будову, технічні можливості, правила експлуатації та обслуговування бойової машини піхоти (БТР, автомобіля), утримувати машину в готовності до дій; б) вміло водити її в будь-яку пору року та час доби; в) витримувати встановлену дистанцію і швидкість руху, місце в похідному та бойовому порядках взводу; г) готувати машину до подолання водних перешкод, переправ, інших складних ділянок місцевості та впевнено їх долати; г) знати і дотримувати норм завантаження бойової машини піхоти (БТР, автомобіля), правила посадки і перевезення людей; д) вміти готувати до буксирування і буксирувати озброєння і техніку; е) знати місцезнаходження або напрямки дій свого підрозділу й шляхи руху до нього; е) постійно перебувати при машині в зазначеному місці; ж) точно виконувати команди, сигнали регулювання й управління; з) вміти користуватися схемою маршруту й орієнтуватися на місцевості, вибирати місце укриття, облаштувати окоп, маскувати його і машину; и) знати сорти, норми витрачання пального та мастильних матеріалів, не допускати їхнього перевитрачання; і) своєчасно доповідати командирі про використання половини або трьох чвертей заправки пального; ї) володіти особистою зброєю, застосовувати її для самозахисту, для захисту боєздатної машини і не допускати її захоплення противником; й) виявивши несправність машини, доповідати командирі й уживати заходів щодо її усунення.

Снайпер зобов'язаний: а) знати свою зброю, утримувати її у справному стані та вміти вести з неї влучний вогонь; б) уважно спостерігати за полем бою, виявляти й оцінювати цілі, за командою командира або самостійно знищувати найбільш важливі з них (офіцерів, спостерігачів, снайперів, обслугу вогневих засобів, низьколітаючі вертольоти); в) вміло використовувати захисні й маскувальні властивості місцевості та місцевих предметів з метою заняття вигідної вогневої позиції для ураження противника.

Санітар-стрілець зобов'язаний: а) знати й вміло використовувати медичне оснащення санітара, а також підручні засоби для надання медичної допомоги; б) спостерігати за появою поранених на полі бою і доповідати про них командирі; в) особисто нада-

вати першу допомогу тяжко пораненим, уміло використовувати захисні й маскувальні властивості місцевості для їх укриття; г) уміти евакуювати поранених з бойової машини піхоти (бронетранспортера).



Сигнали управління відділенням. Дії відділення за сигналами управління.



1. Які основні розділи включає поняття «Управління військами»? 2. Які вам відомі способи управління? 3. У чому полягають обов'язки: а) командира відділення; б) навідника гармати; в) оператора протитанкового керованого ракетного комплексу; г) гранатометника; г) кулеметника; д) механіка-водія БМП; е) снайпера? 4. Розкажіть, як командир мвід. керує підлеглими в бою.

§ 15. Відділення в обороні

У чому, на вашу думку, полягає суть оборони?

Мета та умови переходу підрозділів до оборони. У сучасному загальновійськовому бою оборона, як і наступ, є основним видом бойових дій.

Оборонні дії мвід. веде з метою:

- відбити наступ переважаючих сил противника;
- нанести йому максимальні втрати;
- утримати важливі об'єкти місцевості і тим самим створити сприятливі умови для переходу в наступ.

Кінцева мета оборони підпорядкована вирішенню наступальних задач. Її сутність полягає у відображенні настання переважаючих сил противника, завданні йому ураження вогневими ударами в поєднанні з широким маневром вогнем, силами й засобами, утриманням основних (ключових) позицій і створенні тим самим сприятливих умов для переходу до наступальних дій.

Завдання, що вирішуються під час оборонного бою. Оборона може застосовуватися навмисно, коли більш активні та рішучі дії недоцільні, або вимушено — якщо обстановка склалася несприятливо. Вона може підготуватися завчасно до початку бойових дій або організовуватися під час бою.

Умови переходу до оборони. Перехід до оборони може здійснюватися в умовах відсутності зіткнення з противником або безпосереднього зіткнення з ним.

У ході бою (в умовах безпосереднього зіткнення з противником) підрозділи можуть переходити до оборони:

- для закріплення й утримання захопленого рубежу (об'єкта);
- з метою відбиття контратаки переважаючих сил противника під час наступу;
- для прикриття фланга на загрозовому напрямку.

Місце та можливості відділення в обороні. Механізоване відділення обороняє позицію протяжністю по фронті до 100 м. Як правило, на позиції відділення відривається окоп на відділення завдовжки до 100 м і завглибшки 110 см (окоп нормального профілю) або 150 см (окоп повного профілю). Під бруствером влаштовується перекрита щілина вмістимістю на одну третину відділення (ил. 15.1).

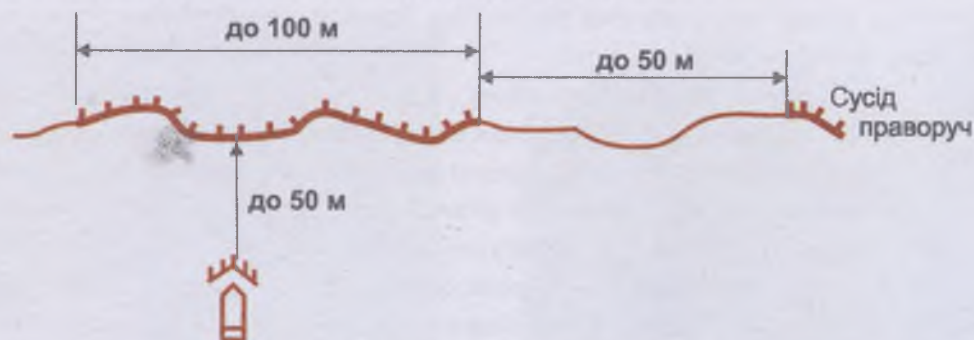

Ил. 15.1. Позиція механізованого відділення

Окоп на відділення складається з траншеї з примкнутими або винесеними (уперед до 10 м) стрілецькими окопами за кількістю автоматників, стрілецькими окопами для ручного кулемета (2–3), окопами для ведення вогню з гранатомета (2–3).

Між позиціями відділень може бути відстань до 50 м. Позиції відділення з'єднуються ходом сполучення. Ззаду позиції відділення на відстані до 50 м влаштовується окоп для БМП або БТР. До нього може вести хід сполучення. У відгалуженні ходу сполучення влаштовують польове відхоже місце. Від позиції відділення в тил може бути споруджений хід сполучення.

Механізоване відділення в обороні може бути в опорному пункті взводу. Вогнева позиція для нього вибирається з врахуванням умов місцевості як на передніх, так і за зворотними схилами висот з таким розрахунком, щоб забезпечувалось спостереження за противником і ведення вогню на граничну дальність прямою наводкою із гармат, кулеметів і протитанковими керованими ракетами, взаємна вогнева підтримка та можливість вести зосереджений вогонь перед переднім краєм і на флангах опорного пункту, а також кругова оборона, приховане розташування вогневих засобів і маскування.

Бронетранспортери займають вогневі позиції, як правило, в глибині опорного пункту так, щоб забезпечувалась можливість ведення вогню з кулеметів переважно в бік флангів.

Окрім цього, механізоване відділення в обороні може бути:

– у вогневій засаді у складі взводу, посиленого вогнеметниками та саперами, яка призначається для завдання противнику максимального ураження раптовим вогнем прямою наводкою, кинджальним вогнем та застосуванням мінно-вибухових загороджень. Вогнева засада організовується в місцях, які утруднюють противнику швидке

розгортання і проведення маневру для виходу з зони обстрілу. Позиція засади має забезпечувати потайне розташування відділення, мати добрі умови для спостереження, ведення вогню і шляхи відходу. На позиції відриваються окопи, які ретельно маскуються, а безпосередні підступи до позиції мінуються. Щоб приховати сліди гусениць, висування на місце вогневої засади потрібно здійснювати по твердому ґрунту з низькою рослинністю, узимку сліди гусениць замітаються деревами з необрубаним гіллям, прикріпленими до бойової машини піхоти;

– у складі бронегрупи роти (батальйону), яка формується з танків і БМП (БТР). Така бронегрупа призначена для підвищення в бою стійкості та активності оборони на напрямках, яким найбільше загрожують, закриття проломів, які утворилися в результаті вогневих ударів противника, а також для розв'язання інших завдань, що потребують стрімких маневрених дій та ефективного вогневого ураження противника.

Участь відділення в побудові оборони взводу. Під час переходу до оборони в умовах безпосереднього зіткнення з противником командир відділення організовує швидке захоплення позиції на вказаному рубежі, ставить завдання особовому складу, організовує спостереження, систему вогню, управління, взаємодію та інженерне обладнання позиції. Вогневу позицію бойової машини піхоти (бронетранспортера) вибирають у такому місці, де забезпечуватиметься потайне її розташування, прикриття вогнем особового складу відділення під час виконання ним робіт щодо інженерного обладнання. Відтак командир відділення детально вивчає місцевість, уточнює завдання особовому складу та порядок взаємодії, а за необхідності й інші питання.



Іл. 15.2. Позиція відділення

На позиції відділення (іл. 15.2, 15.3) найперше розчищається місцевість для по-
ня спостереження та ведення вогню, відриваються одиночні (парні) окопи та
для бойової машини піхоти (бронетранспортера), потім одиночні (парні) окопи
ються між собою в окоп на відділення, який доводиться до повного профілю.
ґрунт нестійкий, то круті стінки окопу додатково укріплюються.

забо

щоб

тивн

дал

ден

кар

Потім окоп на відділення з'єднують суцільною траншеєю з окопами сусідніх відділень; для особового складу обладнують перекриту щілину. Якщо траншея відрита землерийною машиною, командир організовує її дообладнання. Після цього відривають окоп на запасній (тимчасовій) вогневій позиції для бойової машини піхоти (бронетранспортера) та облаштовують хід сполучення до неї (іл. 15.4).



Іл. 15.3. Окоп на відділення (фрагмент)



Іл. 15.4. Окоп на запасній вогневій позиції для БМП



Іл. 15.5. Окоп для гранатометника



Іл. 15.6. Окоп кулеметника

В окопі на відділення обладнують бліндаж, ніші для боєприпасів і виконують інші роботи щодо його вдосконалення в бойовому і господарчому відношеннях з метою забезпечення тривалого перебування особового складу в обороні.

Місця для гранатометника (іл. 15.5) та кулеметника (іл. 15.6) розташовують так, щоб усі підступи до окопу відділення перед фронтом і на флангах перебували під ефективним фланговим і перехресним вогнем, а загородження та перешкоди добре проглядалися і прострілювалися. Виходячи із цих міркувань, будується і система вогню.

Відділення має бути готовим до маневру в напрямку, якому загрожують, до ведення вогню вночі та в інших умовах обмеженої видимості.

Картка вогню. Після завершення інженерних робіт командир відділення складає картку вогню відділення, на яку наносить: орієнтири, їх номери, найменування та відс-

КАРТКА ВОГНЮ
МЕХАНІЗОВАНОГО ВІДДІЛЕННЯ (варіант)



Іл. 15.7. Картка вогню
механізованого відділення в обороні

розвиненішого солдата в резерві для посилення небезпечних місць (діє за вказівками командира відділення залежно від умов обстановки). Друга бойова група: ведення розвідки на відстань від 500 до 700 м; знищення живої сили противника і броньованих засобів противника на відстані від 300 до 500 м; Охорона командира відділення. Третя бойова група: ведення розвідки з використанням оптичних прицілів бойової техніки на відстанях до 2000 м; знищення живої сили противника на відстанях до 2000 м, броньованих цілей — до 1500 м.

Кожному військовослужбовцю вказують 2–3 вогневі позиції, які необхідно змінювати після кількох черг (пострілів), сектори стрільби — основний і додатковий, які слід перекривати не менше, ніж на 10–15° (170–250 тисячних), створюючи зону суцільного вогню, а також сектор обстрілу в обороні: для кулеметника — до 120°, для автоматника — до 40°.

Висунення на вогневі позиції відбувається під вогневим прикриттям чергового вогневого засобу і вогню БМП (БТР). Щоб зменшити ймовірність знищення БМП (БТР) і танків вогнем ПТКР, для кожної одиниці бойової техніки обладнується 1–2 укриття.

На найбільш небезпечних напрямках наступу противника кожній бойовій машині (БМП, БТР) призначаються 2–3 вогневі позиції. При цьому з кожного укриття необхідно готувати вихід на вогневі позиції як мінімум двома маршрутами.

тань до них; положення противника; смугу вогню та додатковий сектор обстрілу; основні й запасні вогневі позиції бойової машини піхоти (бронетранспортера), гранатометів і протитанкових керованих комплексів, основні та додаткові сектори обстрілу з кожної позиції (крім сектора обстрілу ручного протитанкового гранатомета); позиції сусідів та межі їхніх смуг вогню на флангах відділення; ділянки зосередженого вогню (іл. 15.7).

Особливості дій військовослужбовців у складі бойових груп відділення під час оборони. Взаємодія бойових груп у відділенні. При діях в обороні склад заштатних бойових груп може бути таким, як і в наступі.

Завдання, які вирішують бойові групи в обороні.

Перша бойова група: ведення розвідки, а також знищення живої сили і неброньованих засобів противника на відстані 500–300 м; використання найпідготовленішого й фізично най-

До переходу противника в наступ на позиції відділення постійно несе службу спостерігач. Для відбиття раптового нападу противника та знищення його дрібних груп, які ведуть розвідку або намагаються влаштувати проходи в загородженнях, призначається кулеметник або стрілець, який розташовується, як правило, на запасній вогневій позиції. Решта особового складу (залежно від обстановки) проводить інженерне дообладнання позиції, займається бойовою підготовкою, допомагає механіку-водію в технічному обслуговуванні бойової машини піхоти (бронетранспортера) або відпочиває.

Для виклику особового складу за бойовою тривоною від спостерігача до місця відпочинку влаштовується надійна найпростіша сигналізація.

Якщо від відділення виділений черговий вогневий засіб (чергова бойова машина піхоти, бронетранспортер, кулемет, гранатомет), він, як правило, розташовується на тимчасовій або запасній вогневій позиції. У бойовій машині піхоти (бронетранспортері) перебуває механік-водій (водій) та навідник-оператор (кулеметник бронетранспортера), готові до негайного відкриття вогню.

Командир відділення зазвичай перебуває на позиції в такому місці, звідки зручніше керувати відділенням, спостерігати за місцевістю та сигналами командира взводу.

Після відбиття атаки противника командир відділення зобов'язаний: а) перевірити стан особового складу і зброї відділення; б) поповнити ракети і боєприпаси; в) підготувати відділення до відбиття повторних атак; г) ужити заходів щодо відновлення траншеї й окопу для бойової машини піхоти (бронетранспортера); г) доповісти командирі взводу про результати бою.



Оборона. Дії відділення в обороні. Картка вогню. Бойові групи.



1. Визначте, що таке оборона.
2. У чому полягають мета та завдання оборони?
3. Прокоментуйте, за яких умов механізоване відділення переходить до оборони.
4. У чому, на вашу думку, суть такої категорії, як: «місце відділення в обороні»?
5. Обґрунтуйте можливості механізованого відділення в обороні.
6. Дайте поняття позиції відділення в обороні. Намалуйте схему.
7. Перелічіть імовірні варіанти використання відділення в обороні у складі бойових груп.
8. Що і чому відображає командир відділення на картці вогню?
9. У чому полягає взаємодія бойових груп в обороні?



§ 16. Інженерне забезпечення дій відділення в обороні

Поміркуйте, для чого потрібне фортифікаційне обладнання.

Фортифікаційні споруди поділяються на *польові* та *довготривалі*.

Фортифікаційне обладнання опорного пункту здійснюється відповідно до вказівок старшого командира з інженерного забезпечення. Залежно від завдання, яке потрібно

виконати, та захисних властивостей місцевості обладнують окопи, траншею, хід сполучення, відкриті та перекриті щілини, бліндажі для особового складу, окопи та укриття для техніки. Фортифікаційне обладнання потрібно розпочинати негайно після прибуття відділення в призначений район.

Окоп — польова фортифікаційна споруда, яка служить вогневою позицією та простим укриттям для живої сили і бойової техніки від всіх сучасних засобів ураження; він значно ослабляє проникаючу радіацію, зменшує радіус ураження ударної хвилі і світлового випромінювання зброї масового ураження.

Траншея — це польова фортифікаційна споруда; вузький, довгий і глибокий рів з двостороннім або однобічним бруствером. Траншея як оборонна споруда служить перш за все вогневою позицією для механізованих підрозділів (піхоти), а також укриттям для особового складу і матеріальної частини, що захищає їх від звичайних засобів ураження і деякою мірою від уражаючих факторів ядерного вибуху.

Крім того, траншея використовується як засіб сполучення вздовж фронту і створює сприятливі умови для маскованого розташування піхотних (механізованих) підрозділів на позиціях. Траншеї обладнувалися окопами для спостерігачів, автоматників і кулеметників, кулеметними і мінометними майданчиками, бійницями, ходами сполучення, укриттями (ніші, бліндажі тощо).

Глибина траншеї повного профілю досягає 110–150 см. Розташування траншеї на місцевості має забезпечувати хороший огляд і обстріл на 400 м і понад. Траншею можна розташовувати на передньому і зворотному схилах висот. Накреслення траншеї в плані має бути ламане або криволінійне.

Окопи (одиночні, на відділення, для БМП, БТР) і щілина. Стрілецькі окопи (іл. 16.1) — найбільш поширений і для більшості ділянок польової позиції найдоцільніший вигляд фортифікаційних споруд. До окопів вдаються не тільки при обороні, але і при атаці, якщо атака полягає у поступовому наближенні до противника і ведеться із зупинками, під час яких атакуючі війська можуть окопатися. Атакуючий відриває окопи ще іноді до початку наступу, на випадок можливої невдачі.



Іл. 16.1. Окоп на відділення

Завдяки невеликій висоті насипів і малій глибині ровів в окопах вони легко відриваються самими військами, призначеними для їх заняття та оборони, тобто самоокопування, і добре пристосовуються до місцевості, добре маскуються і не затрудняють пересування військ на полі бою. Найбільш поширені типи стрілецьких окопів — для стрільби з коліна і стоячи. При відриванні окопів під вогнем противника, коли не можна заздалегідь знати, скі-

льки часу для робіт він дасть, відривають спочатку окопи малого профілю, з маленьким бруствером і неглибоким ровом, щоб швидше отримати укриття від вогню, а потім їх вдосконалюють і переходять до профілю більшого; таким чином, спочатку може бути відритий окоп для стрільби лежачи, потім, поглиблюючи його, отримують окоп для стрільби з коліна і, нарешті, для стрільби стоячи. Напрямок лінії вогню стрілецьких окопів переважно криволінійний; він залежить від вигинів місцевості і від бажаного напрямку вогню з окопів. Краї окопу загинають у тильний бік на випадок флангового вогню противника, а також для можливості більш ефективного обстрілу противника, що проривається на стику опорних пунктів підрозділів.

Укриття для особового складу (іл. 16.2) призначені для збереження боєздатності і забезпечення захисту особового складу відділення від засобів ураження на позиції. Їх влаштовують у вигляді відкритих і перекритих щілин і бліндажів. Розташування укриттів має забезпечувати можливість швидкого зайняття підрозділами своїх вогневих позицій. Щілини, як правило, влаштовують місткістю на третину відділення.

Відкрита щілина. Найпростіше укриття для особового складу. Захищає від вогню стрілецької зброї, осколків снарядів, осколків мінометних мін, осколків авіабомб; захищає частково від ударної хвилі вибуху звичайного і ядерного боєприпасу (зменшує радіус ураження ударною хвилею в 1,5–2 рази). Захищає від світлового випромінювання ядерного вибуху, знижує рівень радіоактивного опромінення в 3–4 рази (при розташуванні особового складу лежачи на дні щілини). При прямому попаданні снаряда, міни, гранати ступінь захисту становить 0.

Відкрита щілина — це відрізок траншеї завглибшки 150 см. Її можуть відрити як самостійну споруду, а можуть долучити до траншеї, окопу для техніки. Якщо щілину влаштовують як самостійну споруду, то з одного боку під кутом 90° обладнують спуск з поверхні в щілину з п'ятьма-шістьма сходинками.

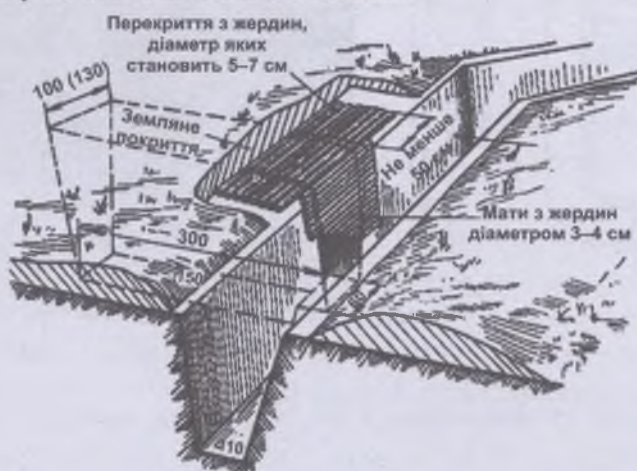

Іл. 16.2. Укриття для особового складу

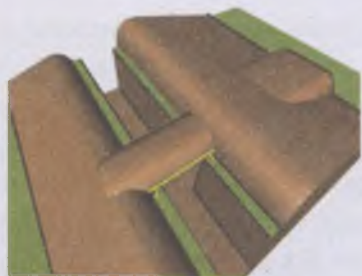

Іл. 16.3. Перекрита щілина

Ємність щілини не регламентується, але в усіх випадках довжина її не може бути менше 3 м, і зміщувати вона має не менше третини особового складу відділення. Обсяг виїнятого ґрунту 7 м^3 . Трудомісткість — 12 люд.-год.

Перекрита щілина (іл. 16.3). Відрізняється від відкритої щілини тим, що має перекриття з жердин або й засипана ґрунтом. Захищає повністю від вогню стрілецької зброї, осколків снарядів, осколків

мінометних мін, осколків авіабомб, ударної хвилі вибуху звичайного і ядерного боеприпасу (зменшує радіус ураження ударною хвилею в 3-4 рази). Захисні властивості щілини можна підвищити другим і третім шаром перекриття і збільшення ґрунтової захисної товщі. У цьому випадку щілина зможе захистити при прямому влученні снарядів калібром до 55–76 мм, мінометних мін калібром до 82 мм, уражаючих елементів касетних авіабомб. За наявності часу й сил у щілині, призначеній для розміщення екіпажу БТР (БМП) облаштовують крутості, нари для однієї людини і встановлюють найпростішу піч. У такій щілині може розміщуватися одна людина лежачи та одна-дві — сидючи. Така щілина призначена не тільки для укриття, але й для відпочинку особового складу. Обсяг виїнятого ґрунту становить $13,5 \text{ м}^3$, трудомісткість — 20–28 люд.-год, витрата жердин — $0,5 \text{ м}^3$, накатників — $2,4 \text{ м}^3$, дроту фортифікаційного — 4 кг.

Окоп для БМП (іл. 16.4) і БТР відривається вручну або полковою землерийною машиною. Якщо окоп влаштовується в мерзлих або скельних ґрунтах, то для риття котловану застосовується вибухова речовина.



Іл. 16.4. Окоп для БМП

Мінно-вибухові загородження. З усіх видів зброї найбільш дієвими є мінно-вибухові загородження, у той же час вони — найбільш підступні й небезпечні. Це визначається не стільки їх вражаючою дією під час спрацьовування, скільки постійним,

протягом дуже тривалого часу ступенем готовності до нього, замаскованим становищем на місцевості, складністю виявлення й знешкодження. Дія їх не залежить від сезону і погоди, часу доби. Таке загородження не вибіркове, тобто не відповідає принципам «свій–чужий», «цивільний–військовий», «дитина–дорослий» тощо і не припиняється із закінченням бойових дій.

Інженерні загородження призначені для затримання просування противника, завдання йому втрат у живій силі і техніці, створення найбільш сприятливих умов своїм військам для ураження противника усіма видами зброї. Створюються інженерні загородження перед позиціями своїх військ та за напрямками, вони мають бути несподіваними для противника, стійкими до всіх видів вогневого впливу і не обмежувати маневрів своїх військ.

Інженерні загородження за способом впливу на противника поділяються на мінно-вибухові, невибухові й комбіновані. За наявності річок (водосховищ) можуть влаштуватися водні загородження. За призначенням вони бувають протитанкові, протипіхотні, протидесантні, змішані. Мінно-вибухові загородження становлять основу інженерних загороджень і встановлюються у вигляді мінних полів, груп мін.

Мінним полем називається ділянка місцевості, в межах якого встановлено міни. Мінні поля можуть бути протитанкові, протипіхотні, протидесантні (річкові та морські), змішані й хибні.

На відміну від невибухових загороджень (земляних, дерево-земляних, дротяних та інших), мінно-вибухові загородження мають ряд бойових властивостей. Вони виводять з ладу живу силу і техніку противника, швидко встановлюються, знімаються і переносяться на інше місце, за умови, якщо міни були встановлені без елементів невилучення, добре маскуються і важко піддаються розвідці та подоланню.

Особливо ефективно раптове застосування мінних загороджень, обов'язково узгоджене з вогневим впливом артилерійських підрозділів. Раптово застосувати мінні загородження — означає поставити їх приховано і несподівано для противника, а отже, затримати його в зоні вогню вогневих засобів довше звичайного. Якщо ж противник спробує обійти загородження, він неминуче підставить під прицільний вогонь борта танків, самохідних гармат, БМП і бронетранспортерів.

Мінні поля характеризуються розмірами по фронту і в глибину, кількістю рядів мін та відстанями між рядами і мінами в рядах, витратою часу їх встановлення на 1 км і ймовірністю ураження бойової техніки і живої сили противника.

Бойова ефективність мінних полів залежить від типу та кількості мін, установлених на 1 погонному кілометрі фронту. Нормальною щільністю протитанкового мінного поля вважають 750–1000 мін, установлених на 1 км мінного поля. Імовірність ураження танків, БМП і БТР на мінних полях з установленими на них мінами типу ТМК-2 (300–400 штук/км) — 0,7–0,8. Протитанкові мінні поля встановлюються причіпними мінни-

ми загороджувачами, вертольотами, які обладнані комплектами для розкладки мін, а також із застосуванням автомобілів, що мають лотки, і вручну.

Мінно-вибухові загородження застосовуються у всіх видах бойових дій військ як самостійно, так і в поєднанні з іншими видами загороджень та природних перешкод. Важлива перевага мінних загорож — простота й легкість їх створення, звідси — швидкість установа на полі бою. В обороні мінно-вибухові загородження застосовують для ускладнення розгортання бойових порядків і уповільнення просування противника та створення умов своїм військам для знищення живої сили й бойової техніки противника як перед переднім краєм, так і в глибині оборони, а також для прикриття районів розташування військ і об'єктів.

Установка мін поблизу позиції відділення. При установці в ґрунт протитанкових мін вручну у бойовій обстановці для них відривають лунки відповідної форми і розмірів. Якщо ґрунт має трав'янистий характер, то дерен підрізують на площі 60×60 см і відвертають у бік противника, відривають лунку, встановлюють у неї міну й обсіпають землею та утрамбовують, потім маскують. На місці встановлення міни землю виносять або відкидають.

Забороняється встановлення міни в поглиблення і вибоїни, а також поряд з пеньками і валунами.

Протитанкові міни (ПТМ) натискної дії встановлюють у лунки таким чином, щоб кришка міни у твердому ґрунті підвищувалась над поверхнею на 2–3 см, а в м'якому ґрунті — врівень з ним.

Встановлення ПТМ на поверхню ґрунту здійснюється в таких випадках: у мерзлому або особливо твердому ґрунті; за наявності снігового покриву завглибшки понад 25 см; при установленні з гелікоптера; при мінування безпосередньо на бойових курсах наступаючих танків противника (коли немає часу на встановлення мін у ґрунт).

У всіх інших випадках міни встановлюються в ґрунт.

При установці ПТМ необхідно: а) зняти (вийняти) пробку з міни і переконатися в правильності положення гумової прокладки міни; б) вкрутити в міну підрильник й підтягти його ключем; в) встановити міну в лунку або на поверхню; г) зняти з детонатора запобіжну чеку й різко натиснути кнопку пускача; г) замаскувати міну.

Інженерне обладнання вогневої позиції відділення проводиться почергово.

У першу чергу: розчищається місцевість для поліпшення спостереження та ведення вогню; відриваються одиночні (парні) окопи та окоп для БМП (БТР); одиночні окопи з'єднуються між собою в окоп на відділення, крім того, з'єднується суцільною траншеєю з окопами сусідніх відділень; обладнується перекрита щілина для особового складу відділення.

У другу чергу: обладнуються запасні (тимчасові) вогневі позиції на особовий склад відділення; відривається окоп для БМП (БТР) на запасній вогневій позиції і хід

сполучення до неї; обладнується бліндаж для особового складу відділення; обладнуються ніші для босприпасів і проводяться інші роботи з обладнання позиції з метою забезпечення тривалого перебування особового складу в обороні.



Інженерне забезпечення дій відділення. Фортифікаційне обладнання позиції. Мінно-вибухові загородження. Мінні поля.



1. У чому, на вашу думку, полягає інженерне забезпечення відділення в обороні? 2. У чому полягає фортифікаційне обладнання позиції? 3. Дайте визначення окопу та розкажіть про його будову та облаштування. 4. Дайте визначення мінно-вибуховим загородженням (МВЗ). 5. Розкажіть про методи установки МВЗ.



6. Що, на вашу думку, являє собою траншея? Відтворіть методику її облаштування. 7. Що, на вашу думку, являє собою щілина? Охарактеризуйте методику її облаштування. 8. Охарактеризуйте поняття «вогнева позиція»? Відтворіть методику її облаштування.



9. У чому, на вашу думку, суть робіт першої черги при облаштуванні позиції? Прокоментуйте. 10. У чому, на вашу думку, суть робіт другої черги при облаштуванні позиції. Прокоментуйте.

§ 17. Відділення у наступі. Інженерне забезпечення дій відділення. Відділення у дозорі

Що таке наступальний бій? Що, на вашу думку, охоплює поняття «інженерне забезпечення»? Що таке дозор?

Мета та завдання наступу. Наступ — основний вид бою військ; він має вирішальне значення в досягненні перемоги над противником. Тільки рішучим наступом у високих темпах і на велику глибину можна домогтися його повного розгрому. Наступ проводиться з метою розгрому (знищення) противника та оволодіння важливими рубежами, об'єктами місцевості. Він полягає в ураженні противника всіма засобами, які є, рішучій атаці, стрімкому просуванні підрозділу в глибину його бойового порядку, знищенні та полоненні живої сили, захопленні озброєння, техніки та наміченого рубежу місцевості.

Місце та бойові можливості механізованого відділення в наступі. Бойові можливості — це показники, що характеризують можливості відділення виконувати певні бойові завдання у визначений час у конкретних умовах бойової обстановки.

Складовими бойових можливостей є *вогонь* і *маневреність*.

Вогонь — це здатність механізованого відділення уразити противника вогнем протитанкових засобів, БМП (БТР) та стрілецької зброї.

Маневреність — це здатність механізованого відділення здійснювати маневр, пересікати зони заражень та завалів, здійснювати висування, які характеризуються часовими показниками.

Можливості по ураженню противника вогнем стрілецької зброї в наступі мотострілецького відділення на БМП

Розгортання відділення з похідного порядку в бойовий і перешикування. Під час розгортання в бойовий порядок (іл. 17.1) кожне відділення за командою свого командира розгортається в бойову лінію і, витримуючи рівняння по напрямному відділенню, продовжує рух у зазначеному напрямку з максимальною швидкістю (прискореним кроком або бігом), що забезпечує ефективне ведення вогню зі своєї зброї.

Під час розгортання в бойовий порядок з колони, обминувши передбойовий порядок, відділення бігом (напряме відділення — кроком) у встановленому порядку виходять на свої місця і одночасно розгортають у бойову лінію ланцюг, відкривають вогонь зі своєї зброї і продовжують стрімкий і безупинний рух вперед.

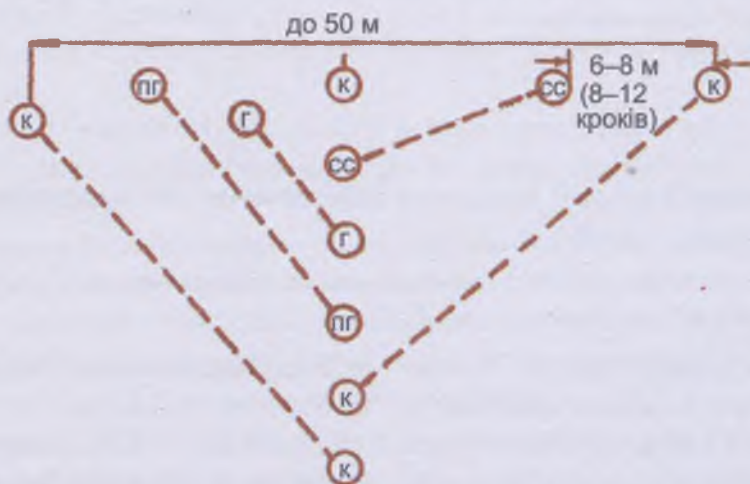

Іл. 17.1. Розгортання відділення з похідного порядку в бойовий і перешикування

Відділення, що діє в пішому порядку, розгортається в бойову лінію за командою (сигналом) «Відділення, у напрямку такого-то предмета (на такий-то рубіж), напрямний такий-то — ДО БОЮ!» або «Відділення, за мною — ДО БОЮ!». Відділення розгортається в бойову лінію праворуч і ліворуч від командира відділення або напрямного і відповідно до поставленого завдання продовжує рух у зазначеному напрямку.

Для відбиття противника вогнем з місця подається команда «Відділення — СТІЙ!», за якою відділення залягає, пристосовуючись до місцевості, і приготується до ведення вогню. Для відновлення руху подається команда «Відділення — ВПЕРЕД!» і додається, якщо потрібно, «Бігом — РУШ!».

Зміна напрямку руху відділення в бойовому порядку проводиться за командою «Відділення, праворуч (ліворуч, кругом), у напрямку такого-то предмета (на такий-то рубіж), напрямний такий-то — РУШ!». Напряmnий змінює напрямок на вказаний предмет, решта солдати висуваються на новий напрямок і продовжують рух, витримуючи рівняння на напрямного.

Бойовий порядок відділення на БМП (БТР) із урахуванням розподілу на бойові групи. Мвід. в наступі діє, як правило, у складі взводу. У бою мвід. у складі бойових груп застосовується, як правило, при наступі в глибині, на поспішно зайняту оборону противника, при веденні бою в ході переслідування невеликих груп противника і в інших умовах обстановки. У цьому випадку, командирів відділення вказуються: напрямок наступу, напрямок висування, рубіж переходу в атаку (або умовний сигнал на перехід в атаку), спосіб і об'єкт атаки, а також напрямок продовження наступу.

Старшому кожної бойової групи вказується: напрямок наступу та висування, рубіж переходу в атаку (або умовний сигнал на перехід в атаку), спосіб атаки противника (з фронту, з виходом у фланг або в тил, одночасно з сусідньою бойовою групою або самостійно, із застосуванням засобів задимлення або без них), об'єкт атаки і напрямок продовження наступу.

Старші бойових груп визначають відповідні завдання кожному солдату, під час висування до переднього краю противника (зближення з противником) зазначені завдання через кожні 50–100 м можуть уточнюватися або ставитися заново (з урахуванням характеру дій противника, втрат тощо). Інтервал між військовослужбовцями бойової групи має бути 5–6 кроків. Кожному військовослужбовцю, з урахуванням умов місцевості, на напрямку дій групи вказуються 2–3 вогневих позиції, які необхідно змінювати після кількох коротких черг.

Кожному солдату бойової групи призначаються сектори стрільби — основний і додатковий, вони мають перекриватися між військовослужбовцями, які діють поруч, не менше, ніж на 10–15°, створюючи зону суцільного вогню.

Висування на рубіж переходу в атаку здійснюється на дистанціях, які забезпечують візуальне спостереження за діями один одного і взаємну підтримку вогнем.

Атака противника здійснюється, як правило, під прикриттям димів після максимального можливого руху з ним (як з фронту, так і з виходом в один з флангів або тил).

Переміщення на полі бою виконується послідовно. Спочатку стрілець (найбільш підготовлений і фізично розвинений серед солдатів у групі) під вогневим прикриттям кулеметника і старшого стрільця, застосовуючи різні прийоми і способи пересування на полі бою — прискореним кроком, бігом (пригнувшись), перебіжками або переповзанням, — двома–трьома «стрибками» має вийти на рубіж 50–100 м, при цьому довжина «стрибків» між зупинками для перепочинку залежить від умов місцевості й інтенсивності вогню противника і становить 20–40 кроків.

Після заняття зазначеного рубежу, стрілець обладнає перед собою бруствер і готується до ведення вогню для прикриття пересування особового складу бойової групи.

Залежно від умов обстановки і прийнятого командиром рішення, послідовність переміщення інших військовослужбовців у бойових групах, і бойових груп у цілому, може бути різноманітною.

Отже, після переміщення вперед найбільш підготовленого і фізично розвиненого солдата, під його прикриттям можуть висуватися по одному військовослужбовцю з кожної групи, або один з першої і два з другої, або по два військовослужбовці з кожної з груп, можливе і одночасне висунення по одному солдатів з кожної групи на рубіж 50–100 м, з метою забезпечення пересування на полі бою решти особового складу, що, в цілому, підвищує темп наступу підрозділу. Командир відділення та кулеметник висувуються, як правило, останніми. Переміщення має здійснюватися безсистемно, з використанням умовних сигналів (жестів) і команд.

Виходячи із зазначених вимог, кожному «номеру» бойової групи визначаються конкретні завдання. *Завдання першого (у даному випадку — стрільця):* а) пересуватися на полі бою різними способами до зазначеного кордону; б) вести розвідку противника і місцевості на відстанях від 300 до 500 м; в) долати мінно-вибухові загородження і природні перешкоди по проходах; г) негайно відкривати прицільний вогонь різними способами протягом 2–3 с на глибину до 100 м перед собою; ґ) зброю тримати в готовності до негайного застосування — палець на спусковому гачку, куди очі — туди і ствол.

Завдання другого і третього: а) підтримувати переміщення першого стрільця веденням прицільного вогню з-за укриття по 3–5 с, на відстані від 300 до 500 м з безсистемною зміною вогневих позицій (одиначний постріл — зміна вогневої позиції); б) вести розвідку противника і місцевості на глибину від 500 до 700 м; в) старший стрілець додатково керує діями бойової групи.

Завдання четвертого, п'ятого, шостого (друга бойова група): а) вести розвідку противника і місцевості на глибину від 500 до 700 м; б) підтримувати прицільним вогнем з-за укриття по 3–5 с на відстанях до 500 м дії першої бойової групи (першого, другого і третього номерів) з безсистемною зміною вогневих позицій; в) виявляти і знищувати броньовані цілі противника на відстані від 300 до 500 м; ґ) охороняти командира відділення.

Завдання сьомого (механіка-водія, водія — третя бойова група): а) спостерігати за дорогою (місцевістю на маршруті руху) до 50 м і сигналами (умовними жєстами) командира відділення; б) виводити бойову машину на заплановані вогневі позиції (укриття) по команді; в) міняти вогневі позиції (укриття) після кожної черги кулемета.

Завдання восьмого (навідника-оператора — третя бойова група): а) вести розвідку противника і місцевості на відстанях до 2000 м; б) прикривати прицільним вогнем по 3–5 с, дії перших двох груп на відстанях від 600 м до 1200 м.

Кожна бойова група повинна мати «кішку», шнур (2–3 на відділення) і вміти їх використовувати для розмінування мін на розтяжках, а також тих, які встановлені на ґрунті без заглиблення і маскування, усі військовослужбовці мають уміти використовувати багнет-ніж для проробляння проходів у дротяних загородах противника, виведення з ладу ліній зв'язку та під час рукопашного бою.

У ході виконання бойового завдання командир відділення управляє бойовими групами як за допомогою статутних сигналів управління, так і з використанням додаткових сигналів управління, переміщаючись з однією з бойових груп, або в проміжках між ними. Зв'язок з командиром взводу підтримується по радіо.

З виходом на рубіж переходу в атаку особовий склад бойових груп по команді командира відділення, використовуючи підтримку вогнем з озброєння бойових машин, рішучо атакою знищує противника.

Атака відділення у пішому порядку.



Іл. 17.2. Бойовий порядок механізованого відділення, що наступає в пішому порядку

Бойовий порядок механізованого відділення, який наступає в пішому порядку (іл. 17.2), складається із бойової лінії з інтервалом між солдатами 6–8 м (8–12 кроків) і бойової машини піхоти (бронетранспортера). Для зручності ведення вогню та кращого використання місцевості солдати в бойовій лінії можуть висуватись трохи вперед або в бік ланцюга, не порушуючи загального напрямку фронту наступу ланцюга і не заважаючи діям сусідів. Бойова машина піхоти (бронетранспортер) діє за ланцюгом відділення, на його фланзі або безпосередньо в бойовій лінії.

До початку наступу відділення потаємно займає вихідну позицію (вказане командиром взводу місце). У вихідному положенні особовий склад мвід., як правило, розташовується в траншеї, а БМП (БТР) — на вогневій позиції поряд з траншеєю або в глибині вихідного району разом з іншими машинами взводу.

За командою (сигналом) командира взводу про початок руху в атаку командир відділення подає команду «Відділення, в атаку — ВПЕРЕД!», за якою відділення швидко вистрибує з траншеї (окопу) і прискореним кроком або бігом слідом за танком або самостійно при підтримці вогнем бойової машини піхоти (бронетранспортера) атакує противника і продовжує наступ у глибину.

За командою командира відділення «Відділення, до спішування — ГОТУЙСЬ!» механік-водій збільшує швидкість руху бойової машини і наздоганяє танк; у цей час солдат дістає зброю з бійниці, ставить її на запобіжник і готується до спішування. За командою командира відділення «До машини!» механік-водій уповільнює хід або, якщо є укриття, робить коротку зупинку. Солдат зістрибує з машини і за командою командира відділення «Відділення, за мною — ДО БОЮ!» займає своє місце в бойовій лінії, відкриває вогонь на ходу, бігом або прискореним кроком у складі відділення наступає у вказаному напрямку (іл. 17.3). Атака має бути стрімкою — у цьому запорука успіху.



Іл. 17.3. Атака (момент спішування)

Через мінне поле відділення пересувається за командою командира «Відділення, за мною в колону по одному (по два) в прохід крізь мінне поле — БГОМ РУШ!» Кулеметник першим іде у прохід і прикриває вогнем рух відділення; решта солдатів шикуються в колону і стрімким кидком услід за танком, який прокладає прохід (або по прокладеному заздалегідь проходу), ведучи вогонь праворуч–ліворуч, під прикриттям вогню БМП (БТР) долають мінне поле. Подолавши мінне поле, солдат за командою командира «Відділення, до бою — ВПЕРЕД!» знову займає своє місце в бойовій лінії і, ведучи вогонь по противнику на ходу, стрімко просувається до об'єкта атаки. Наблизившись до траншеї противника на 30–40 м, солдат за командою командира відділення «Гранатою — ВОГОНЬ!» кидає гранату в траншею і стрімким ривком, пригнувшись, із криком «Ура!», рішуче вривається на передній край, знищує противника вогнем в упор і невпинно продовжує атаку за вказаним напрямком.

Особливості дії військовослужбовців у складі бойового відділення при наступі у глибині. Знищивши противника, відділення, не затримуючись, просувається вперед, по мірі послаблення опору противника за командою (сигналом) командира взводу проводить посадку в бойову машину піхоти (бронетранспортер, десантом на танки) і продовжує наступ у вказаному напрямку.

Під час наступу в глибині оборони противника відділення, не відхиляючись від напрямку наступу, використовуючи складки місцевості, швидко виходить у фланг або в тил противнику і рішучою атакою знищує його. Переміщення відділення здійснюється за командами командира взводу.

На окремих ділянках спосіб пересування (прискореним кроком, бігом, перебіжками, переповзанням) визначає командир відділення, враховуючи рельєф місцевості та інтенсивність вогню противника. Він зобов'язаний стежити за тим, щоб підлеглі швидко просувалися вперед, уміло використовували місцевість та витримували вказаний напрямок.

Вогонь у відділенні ведеться на ходу і з коротких зупинок, при цьому командир відділення, особливо того, що діє без бойової машини піхоти (бронетранспортера), зобов'язаний встановити такий порядок просування та ведення вогню, щоб не припинявся рух відділення в цілому: кулеметник та частина стрільців ведуть вогонь, а решта відділення просувається вперед, потім солдати, які висунулися, відкривають вогонь, забезпечуючи просування тим, що залишилися позаду.

Якщо відділення потрапило під вогонь артилерії (мінометів), воно виходить із-під обстрілу стрімким кидком вперед.

Одержавши завдання завершити розгром противника, який залишився в траншеї, два-три солдати відділення, просуваючись по її дну, вогнем впритул, багнетами та гранатами знищують тих, що обороняються. Решта складу відділення рухається по обидва боки траншеї і, не випускаючи з очей солдатів, які просуваються по траншеї, знищує виявлені вогневі засоби і противника, що намагається залишити траншею. Вогневі засоби, розташовані в оборонних спорудженнях, закидаються гранатами.

Виявивши відхід противника, командир відділення доповідає про це командирі взводу, невідступно переслідує противника і знищує його вогнем усіх своїх засобів.

Командир відділення, діючи в бойовій лінії відділення, управляє вогнем і рухом відділення командами, які подає, як правило, голосом. Сигнальними патронами і тракуючими кулями він указує бойовій машині піхоти (бронетранспортеру) і танку цілі, які перешкоджають просуванню відділення.

Способи подолання відділенням інженерних загороджень і перешкод у наступі. Порядок висування відділення і подолання проходу.

Механізовані підрозділи долають мінно-вибухові загородження (МВЗ) по пророблених проходах або обходять їх.

Для подолання МВЗ можуть влаштовуватися проходи суцільні і колійні.

Суцільні проходи влаштовують завширшки 4–6 м для БТР, БМП і живої сили підрозділів. Такі проходи позначають вказівниками і на них організують комендантську службу.

Перед переднім краєм проходи можуть виконуватися вручну мінно-вибуховим способом, як правило, один прохід на один атакуючий взвод. Проходи в мінно-вибухових загородженнях можуть бути і колійними, тобто пророблятися танками з колійними (катковими) мінними тралами.

Мінні поля, що встановлені спецзасобами дистанційного мінування, долають проробленими проходами. Проходи в таких полях можуть пророблятися танками з колійними мінними тралами або вибуховим способом. Залізобетонні пірамідальні протитанкові перешкоди (іл. 17.4) перед переднім краєм оборони противника проробляються мінно-вибуховим способом.

Протитанковий рів (подвійний протитанковий рів) перед переднім краєм оборони противника проробляється танком з комплектом бульдозерного обладнання (іл. 17.5).



Іл. 17.4. Залізобетонні пірамідальні протитанкові перешкоди



Іл. 17.5. Подвійний протитанковий рів

Способи пророблення проходів у загородженнях противника. Позначення проходу. Комплект розвідки й розмінування призначений для пошуку й зняття встановлених протитанкових (ПТМ) і протипіхотних мін (ППМ) та розгородження облаштованих противником дротяних загороджень. До складу комплекту входять 6 збірних щупів, 3 «кішки» (з них 2 — з чорно-білою стрічкою), 60 прапорців і 6 чохлів для виявлених мін, ножиці для різання колючого дроту.

Збірний щуп призначений для відшукання мін у ґрунті (снігу). Він складається з голки завдовжки 310 см діаметром 5 мм і збірної ручки яка має 3 ланки. При роботі наконечник щупа утримується під кутом 20–45° до поверхні ґрунту. Ґрунт послідовно проколюється щупом на глибину 10–15 см через кожні 10–20 см для уникнення пропуску міни.

Чорно-біла стрічка призначена для позначення меж проходу в мінних полях, її довжина 100 м. Чотириріжкова «кішка» з мотузкою завдовжки 30 м призначена для зняття з місця міни, розвідки і знищення мін натяжною дією, зрушення з місця предметів при їх перевірці на мінування.

Пророблення проходів у мінних полях противника можна здійснити також за допомогою пристроїв розмінування. Ці установки дозволяють закидати по повітрю подовжений заряд на мінне поле і потім підірвати його. Такий заряд проробляє прохід у мінному полі завширшки до 6 м та завглибшки 80–90 м.

Відділення у дозорі. Завдання, способи виконання завдань дозорним відділенням. Послідовність пересування дозорного відділення, порядок огляду місцевості та місцевих предметів з машини і пішими дозорними. У головній (боковій, тильній) похідній заставі (головному, тильному дозорі) організовується спостереження за наземним і повітряним противником, призначається спостерігач для прийому сигналів від дозорного відділення і підтримується готовність до зустрічі з противником.

Командир дозорного відділення зобов'язаний: вивчити по карті (схемі) маршрут руху, місця імовірної зустрічі з противником та визначити порядок руху і дій відділення при зустрічі з ним; встановити порядок спостереження за місцевістю, наземним та повітряним противником, а також за сигналами командира, який вислав дозорне відділення, і порядок доповіді; віддати відділенню бойовий наказ. У бойовому наказі командир відділення вказує: а) відомості про противника та рубежі можливої зустрічі з ним; б) завдання підрозділу, який охороняють, та завдання відділення, маршрут і швидкість руху, порядок спостереження, доповіді про помічене та дії підлеглих при зустрічі з противником; в) сигнали оповіщення, управління, взаємодії та порядок дій за ними; г) час готовності до маршу; г) свого заступника. Після віддання бойового наказу командир відділення перевіряє готовність відділення до виконання бойового завдання та доповідає командирі взводу.

Дозорне відділення (іл. 17.6) просувається в указаному йому напрямку ривками — від укриття до укриття, ведучи спостереження за навколишньою місцевістю. Закриті ділянки місцевості, окремі будови, узлісся, входи в ущелини і тунелі, де можливе приховане розташування противника і раптовий його напад із засад, а також вузькі проходи, мости та інші

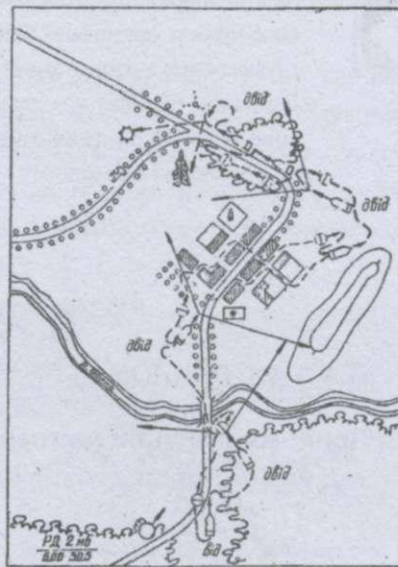

Іл. 17.6. Дії дозорного відділення

об'єкти особовий склад відділення оглядає і за необхідності позначає попереджувальними знаками. Про все виявлене під час руху і про зустріч з противником команди дозорного відділення негайно доповідає командирові, який його відрядив.

Дрібні групи противника головна похідна застава (головний дозор, дозорне відділення), як правило, знищує, а зразки озброєння, топографічні карти та інші документи захоплює і продовжує виконувати завдання. При зустрічі з переважаючим за силою противником вона діє залежно від обстановки: раптовим вогнем з вигідної позиції та рішучою атакою знищує його, а якщо своїми силами головна похідна застава не в змозі знищити противника, вона стійко утримує позицію, яку займає, та забезпечує розгортання і вступ у бій колони, яку охороняє.



Наступ механізованого відділення. Спішування мвід. Місце БМП і БТР у бойовому порядку під час наступу. Способи подолання мвід. інженерних загороджень і перешкод у наступі. Дозорне відділення.



1. У чому полягає мета наступу? 2. У чому суть завдань мвід. у наступі? 3. Що вам відомо про способи подолання мвід. мінних проходів у наступі? 4. У який спосіб можна подолати протитанкові рови? 5. Які завдання дозорного відділення? 6. Які способи пересування дозорного відділення?



7. Обґрунтуйте можливості механізованого відділення у наступі. 8. Складіть алгоритм розгортання механізованого відділення в наступі, відобразіть його у вигляді схеми за допомогою тактичних знаків.



9. Яка послідовність розгортання атаки і роль у цьому командира відділення? 10. Які особливості організації бою в глибині оборони противника? 11. Розкажіть про спішування механізованого відділення у наступі. 12. Розкажіть про місце БМП і БТР у бойовому порядку і їх завдання у наступі. 13. Які способи позначення проходів у мінних полях противника вам відомі? 14. Які способи позначення проходів у своїх мінних полях вам відомі?

РОЗДІЛ 4. ВОГНЕВА ПІДГОТОВКА

ТЕМА 4.3. ПРИЙОМИ І ПРАВИЛА СТРІЛЬБИ ЗІ СТРІЛЕЦЬКОЇ ЗБРОЇ

§ 18. Прийоми стрільби (вогневі тренування). Положення автоматника під час стрільби з місця і в русі в пішому порядку

Які закони фізики діють під час стрільби?

Стрільба з автомата може вестися з рівних положень і з будь-якого місця, звідки видно ціль або ділянку місцевості, на якій передбачається поява противника.



Іл. 18.1. Зайняття місця для стрільби лежачи

При веденні вогню з місця автоматник приймає положення для стрільби стоячи, з коліна та лежачи (іл. 18.1) залежно від умов місцевості та вогню противника.

Під час руху автоматник може вести вогонь на ходу без зупинки та з короткою зупинкою. При переміщенні автмототранспортом автоматник приймає для ведення вогню зручне положення, дотримуючись заходів безпеки.

Для стрільби в бойових умовах слід вибирати таке місце, яке забезпечує найкращий огляд та обстріл, закриває автоматника від спостереження та обстрілу противника, дозволяє зручно виконувати прийоми стрільби.

Вибір і зайняття місця для стрільби. Важливе значення для здобуття перемоги у бою має те, наскільки правильно солдат вибере місце для ведення вогню і спостереження за противником.

На місцевості солдат відшукує природне укриття (канаву, вирву, колоди тощо), потім оглядає все довкола і непомітно переміщується до нього. Перш ніж розпочати облаштування позиції, необхідно дослідити місцевість, звернувши особливу увагу на низини, канави, борозни та інші укриття, що їх противник може використати для непомітного наближення. У населеному пункті місце для стрільби може бути обране у вікні будівлі, на горищі, біля фундаменту споруди тощо (іл. 18.2).



Іл. 18.2. Позиція для стрільби в населеному пункті (варіант)



Іл. 18.3. Порядок прийняття положення для стрільби лежачи з автомата

Послідовність дій стріляючого з автомата під час приготування до стрільби, проведення і припинення стрільби. Стрільба з автомата складається з виконання таких прийомів: а) прийняття положення для стрільби, заряджання зброї; б) виконання пострілу (прицілювання та виконання спуску); в) припинення стрільби (припинення натискування на хвіст спускового гачка, встановлення перевідника в запобіжне положення, розряджання автомата).

Підготовка до стрільби з положення лежачи. Прийняття положення для стрільби лежачи (іл. 18.3). Якщо автомат знаходиться в положенні «на ремінь», тоді необхідно подати праву руку за ременем трохи вгору і, знімаючи автомат з плеча, підхопити його лівою рукою за спускову скобу і ствольну коробку, потім взяти автомат правою рукою за ствольну накладку і ців'я дуловою частиною уперед. Одночасно з цим зробити повний крок правою ногою вперед і трохи праворуч. Нахилившись уперед, опуститися на ліве коліно і поставити ліву руку на землю поперед себе, пальцями праворуч. Потім, спираючись послідовно на стегно лівої ноги і передпліччя лівої руки, лягти на лівий бік і швидко повернутися на живіт, розкинувши ноги злегка вбік носками назовні; автомат при цьому покласти ців'ям на долоню лівої руки.

Для заряджання автомата потрібно:

а) приєднати до автомата споряджений магазин, якщо він не був до цього раніше приєднаний; б) зняти автомат із запобіжника; в) поставити перевідник режиму ведення вогню на необхідний вогонь; г) енергійно відвести затворну раму назад до упору і відпустити її; г) поставити автомат на запобіжник, якщо не потрібно відкривати вогню негайно або не було команди «Огонь!», і перенести праву руку на пістолетну рукоятку.

Якщо перед заряджанням автомата магазин не був споряджений патронами або патрони були витрачені при стрільбі, то необхідно спорядити магазин.

Виконання стрільби (пострілу) включає встановлення прицілу і цілика, перевідника на необхідний вид вогню, прикладку, прицілювання, спуск курка та утримання автомата при стрільбі.

Установка прицілу (іл. 18.4). Для установки прицілу потрібно, наблизивши автомат до себе, великим і вказівним пальцями правої руки стиснути засувку хомутика і



Іл. 18.4. Установка прицілу

пересунути хомутик до суміщення його переднього зрізу з рискою (поділом) під відповідною цифрою на прицільній планці. Якщо допустити, що стрільба з автомата, як правило, ведеться на невеликих відстанях, зазвичай у межах дальності прямого пострілу, то кожен стрілець має вміти ставити приціл 3 (4) або «П». Приціл на поділ 3 (4) встановлюється за звуками клацання, а на «П» — відтягуванням хомутика назад до упору.

Для установки прицілу на необхідний вид вогню потрібно, натискаючи великим пальцем правої руки на виступ перевідника, повернути перемикач униз: до першого клацання — для ведення автоматичного вогню (АВ), до другого клацання — для ведення одиночного вогню (ОД).

Прикладки автомата. Для прикладки автомата в положенні лежачи треба, утримуючи автомат лівою рукою за ствольну накладку (іл. 18.5 а) або за магазин (іл. 18.5 б), а правою рукою за пістолетну рукоятку і не втрачаючи цілі зі спостереження, уперти приклад у плече так, щоб відчувати щільне прилягання до плеча усього затильника. Вказівний палець правої руки (першою фалангою) накласти на спусковий гачок. Нахиливши голову трохи уперед і не напружуючи шиї, праву щоку прикласти до приклада.



Іл. 18.5. Прикладка автомата при стрільбі лежачи:
а — лівою рукою за ствольну накладку; б — лівою рукою за магазин

Лікті при цьому мають бути поставлені на землю в найбільш зручне положення, приблизно на ширину плечей при стрільбі з положення лежачи і з окопу стоячи або з коліна; лікоть лівої руки поставлений на стегно лівої ноги біля коліна або трошки нижче, а лікоть правої руки піднятий приблизно на висоту плеча при стрільбі з коліна за межами окопу; лікоть лівої руки притиснутий до тіла у районі кріплення сумки для гранат, якщо автомат утримується за магазин, а лікоть правої піднятий приблизно на висоту плеча при стрільбі з положення стоячи за межами окопу (іл. 18.6).



Іл. 18.6. Прикладка автомата при стрільбі з положення з коліна і стоячи:
а — прикладка автомата при стрільбі з положення з коліна без паска;
б — прикладка автомата при стрільбі з положення стоячи без паска

Якщо при прикладці використовується ремінь для більш надійного тримання автомата при стрільбі, то потрібно ремінь помістити під кистю лівої руки так, щоб він притискав її до ців'я.

Прицілювання — це надання каналу ствола напрямку, необхідного для того, щоб уразити ціль. Виконується прицілювання за допомогою прицілу та мушки.

При стрільбі з відкритим прицілом для прицілювання слід заплющити ліве (праве) око, а правим (лівим) дивитися крізь проріз прицілу на мушку і встановлювати її таким чином, щоб її верхівку було видно в центрі прорізу прицілу на одному рівні з краями. Таке положення мушки називається *рівною мушкою*. Головну увагу приділяють правильному положенню мушки в прорізу прицілу, і лише періодично, для уточнення прицілювання, переключають зір на точку прицілювання.

На влучність стрільби істотно впливає дихання стрільця. Якщо не затримати дихання під час спуску курка, зброя матиме значне коливання по вертикалі і горизонталі, бо приклад при видиху опускається, а ствол піднімається, а при вдиху — навпаки. Щоб цього не відбувалося, необхідно в момент прицілювання і спуску курка затримати дихання. Перед спуском курка треба зробити вдих, а потім неповний видих і затримати дихання на 7–10 с. Цього часу цілком достатньо, щоб правильно прицілитися і зробити плавний спуск курка.



Іл. 18.7. Спуск курка: вказівний палець правої руки першою фалангою накладається на спусковий гачок зброї (стрілками вказаний напрямок тиску)

Спуск курка (іл. 18.7). Для спуску курка потрібно, міцно утримуючи автомат лівою рукою за ствольну накладку або магазин, правою притиснути приклад до плеча, затамувавши подих, продовжувати плавно натискати на спусковий гачок до тих пір, поки курок непомітно для стрільця не спуститься з бойового взводу, тобто поки не відбудеться постріл. При цьому вказівний палець правої руки першою фалангою накладається на спусковий гачок зброї.

Натискати на гачок потрібно плавно, відтягуючи його прямо назад. Якщо при прицілюванні «рівна мушка» значно відхилиться від точки прицілювання, потрібно, не посилюючи і не послаблюючи тиску на спусковий гачок, уточнити наводку і знову відновити натиск на спусковий гачок до тих пір, поки не відбудеться постріл. Під час

спуску курка не слід надавати значення легким коливанням «рівної мушки» на точці прицілювання. Прагнення дотиснути спусковий гачок у момент найкращого положення «рівної мушки» з точкою прицілювання призводить до смикання за спусковий гачок і до неточного пострілу.

Якщо автоматник, натискаючи на спусковий гачок, відчує, що він не може більше затримувати подих, тоді потрібно, не посилюючи і не послаблюючи натиску пальцем на спусковий гачок, відновити дихання і, знову затамувавши його на видиху, уточнити наводку і продовжувати тиснути на спусковий гачок.

Тренування у приготуванні до стрільби (Н-В-1). Норматив — це часовий, кількісний і якісний показник виконання окремими військовослужбовцями або підрозділами поставлених завдань, прийомів і дій, пов'язаних із застосуванням зброї та військової техніки під час бойової підготовки. Стрільба з автомата ведеться з положення стоячи, з коліна, лежачи, під час руху або з місця.

Норматив № 1. «Приготування до стрільби з різних положень (лежачи, стоячи, з коліна) у діях у пішому порядку». Умови виконання: учень зі зброєю у вихідному положенні на відстані 10 м від вогневої позиції (місця для стрільби). Автомат у положенні «на ремінь!». Керівник вказує вогневу позицію (місце для стрільби) положення для стрільби і подає команду «ДО БОЮ!». Учень готується до стрільби (переводить зброю з похідного положення в бойове, заряджає зброю) і доповідає: «Такий-то до бою готовий!». На прицілі мають бути встановлені нульові установки.

Особливості прийомів стрільби з пневматичної та малокаліберної гвинтівки.

Приготування до стрільби включає: прийняття положення до стрільби, заряджання гвинтівки, прикладку гвинтівки. Положення для стрільби лежачи з малокаліберної гвинтівки приймається у такий спосіб. Тримаючи гвинтівку у правій руці дуловою частиною вперед, зробити правою ногою повний крок уперед і трохи праворуч. Нахилившись уперед, опуститися на ліве коліно. Потім, обіпершись лівою рукою об землю, опуститися на стегно лівої ноги і передпліччя лівої руки. Лягти на лівий бік і швидко повернутися на живіт, трохи розкинувши ноги в боки носками назовні. Корпус знаходиться під кутом 25–30° до площини стрільби. Гвинтівку кладуть ців'ям на долоню лівої руки.

Заряджання малокаліберної гвинтівки проводиться так: відкрити й відвести затвор, узяти патрон за головку великим і вказівним пальцями правої руки і підштовхнути його вперед, поки закраїна гільзи не наштовхнеться на торець ствола; закрити затвор.

Прикладка малокаліберної гвинтівки здійснюється таким чином. Лікоть лівої руки відводиться точно під гвинтівку, передпліччя цієї ж руки просовується вперед настільки, щоб ців'я лежало не на пальцях, а на долоні лівої руки між великим і вказівним пальцями. Правою рукою взяти приклад і встановити його на плече так, щоб відчувалося прилягання до плеча усього затильника, а його середина впиралась у виїмку плеча.

Далі кистю правої руки без напруження охопити шийку приклада, а вказівний палець накласти першим суглобом на спусковий гачок і лікоть вільно опустити на землю (підлогу). Голову трохи нахилити вперед і, не напружуючи шию, праву щоку прикласти до верхньої частини приклада.

Приготувавшись до стрільби, потрібно перевірити правильність прийнятого положення. Закінчивши прикладку, прицілитись, потім заплющити на декілька секунд очі, після чого, розплющивши праве око (або ліве, якщо стрілець лівша), подивитися, як спрямована гвинтівка відносно мішені.

Якщо мушка відхилилася наліво від точки прицілювання, то весь корпус слід подати ліворуч, не пересуваючи лівого ліктя. Якщо гвинтівка спрямована праворуч, то потрібно зробити те саме, але тепер у правий бік. Якщо гвинтівка спрямована нижче точки прицілювання, то слід увесь корпус подати назад, не пересуваючи ліктів з місця, і, навпаки, якщо гвинтівка спрямована вище, то корпус подати вперед. Правильним вважається положення, якщо під час перевірки мушка залишається точно під точкою прицілювання.

При стрільбі лежачи можна користуватися упором — мішечками з піском чи тирсою. При стрільбі з упора кисть лівої руки кладеться на упор, а на неї кладеться ців'я гвинтівки. Корпус зміщується вперед або назад доти, поки не займе зручне для себе правильне положення.

У стрілецькій практиці відомий ще один прийом стрільби з упора. Він відрізняється від попереднього тим, що гвинтівка кладеться на упор, а ліва рука підтримує приклад знизу.



Прийоми і правила стрільби зі стрілецької зброї.



1. Розкажіть, прокоментуйте та продемонструйте положення автоматника при стрільбі з місця. 2. Розкажіть, прокоментуйте та продемонструйте положення автоматника при стрільбі в русі у пішому порядку. 3. Які, на вашу думку, пред'являються вимоги до вогневої позиції при стрільбі з автомата? 4. Як правильно зайняти позицію для стрільби з автомата? 5. Які прийоми дій стріляючого при приготуванні його до стрільби вам відомі? 6. Які прийоми дій стріляючого при стрільбі вам відомі? 7. Які прийоми дій стріляючого при припиненні стрільби вам відомі?



8. Для чого, на вашу думку, проводяться тренування з підготовки до стрільби? 9. Перелічіть особливості стрільби з малокаліберної гвинтівки та прокоментуйте їх. 10. Дайте порівняльну характеристику прийомів стрільби з малокаліберної гвинтівки й автомата.

§ 19. Правила стрільби

Яких правил безпеки під час стрільби потрібно дотримувати?

Спостереження за полем бою, вибір цілі для обстрілу. Призначення вихідних установок (вибір прицілу і точки прицілювання). Вибір моменту для відкриття вогню. Для успішного виконання завдань у бою необхідно: а) постійно спостерігати за полем бою (іл. 19.1); б) швидко і правильно готувати дані для стрільби; в) уміло вести вогонь по цілях у різних умовах бойової обстановки як удень, так і вночі, для знешкодження групових та найбільш важливих одиночних цілей застосовувати зосереджений вогонь; г) спостерігати за результатами вогню та вміло його коректувати (іл. 19.2); г) стежити за використанням патронів у бою та вживати заходів до своєчасного їх поповнення.

При діях автоматника в бою потрібно вибрати найбільш важливі цілі. Це живі цілі противника — групи стрільців, або окремі постаті, які ведуть вогонь з різних положень, а також на бойових машинах.



Іл. 19.1. Спостереження за полем бою



Іл. 19.2. Спостереження за результатами вогню та його коректування

При стрільбі з вогнепальної зброї неминуче відбувається розсіювання куль. Кожна куля летить за своєю, відмінною від попередньої кулі, траєкторією, що і призводить до їх розсіювання. Причин цього явища дуже багато, їх можна об'єднати в три групи.

Перша група — причини, що залежать від набоїв, тобто від неминучих відмінностей у точності їх виготовлення при масовому виробництві.

Друга група причин, що залежить від зброї, — також неминучі відхилення від креслярських розмірів у деталях зброї.

Третя група причин залежить від самих стрільців. Це, знову-таки, неминучі розбіжності у виконанні прийомів стрільби від пострілу до пострілу. Кожна з причин — випадкова величина і за напрямком, і за силою впливу на політ кулі, їх неможливо передбачити і виключити. Наукою встановлено, що випадкові події, до яких належить відхилення куль, при великій кількості їх повторень (тобто, стрільбі) відбуваються за строго певними закономірностями. Імовірності відхилення куль від середньої траєкто-

рії чисельно та графічно виражають так звану шкалою розсіювання (іл. 19.3). Вона дозволяє визначати ймовірність відхилення куль у певних межах від середньої траєкторії і відображає її у відсотках від загальної кількості куль. Розсіювання куль називають *цільністю стрільби*. Така назва відображає сутність поняття «купчастість» стрільби — зібрання в «коло» — на протилежності розсіюванню. Оцінку стрільби ведуть не за величиною розсіювання куль, а за купчастістю точок вцілення куль (іл. 19.4).

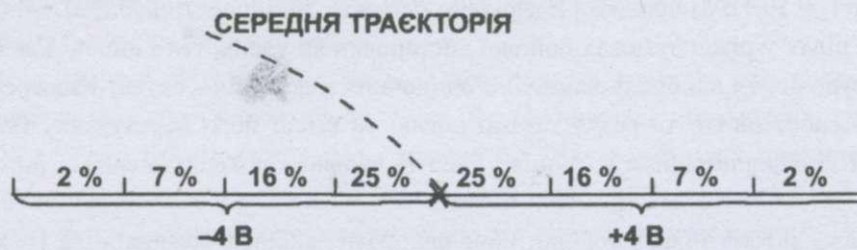

Іл. 19.3. Шкала розсіювання

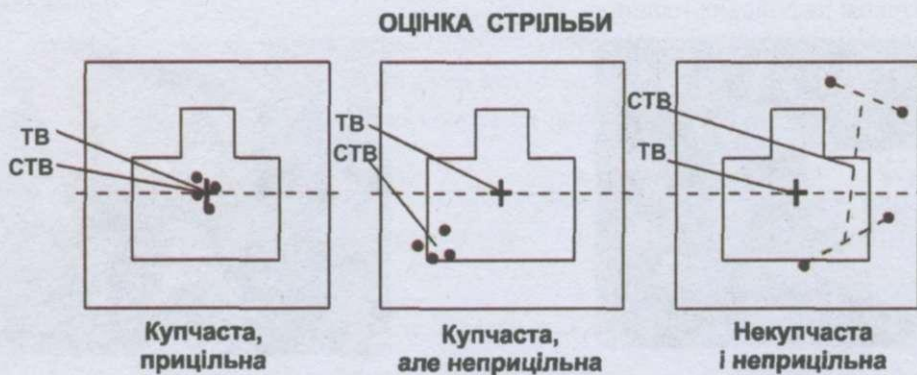

Іл. 19.4. Оцінка стрільби

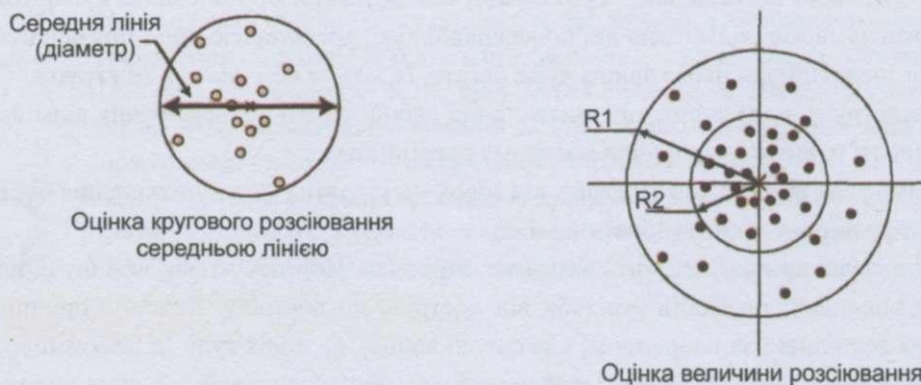

Іл. 19.5. При декількох пострілах влучність оцінюється за розташуванням середньої точки влучення (СТВ) відносно точки прицілювання

При оцінюванні стрільби, крім розсіювання (купчастості куль), оцінюється ще один аспект стрільби — її влучність. Що розуміється під влучністю? Відомий вислів «потрапив у яблучко» щонайповніше і найточніше оцінює певні життєві ситуації. Так і при стрільбі під влучністю розуміють уміння стрільця здійснити найбільш точне вцілення. Постріл вважається влучним, коли по мішені з колами отримано влучення в «яблучко» (у десятку). При декількох пострілах влучність оцінюється за розташуванням середньої точки влучення (СТВ) відносно точки прицілювання (іл. 19.5). Коли вони збігаються — це кращий результат влучності. Коли СТВ розташовується поблизу точки прицілювання настільки близько, що ціль даних розмірів буде ураженою, влучність визнається задовільною.

По мішені з колами влучність оцінюється кількістю вибитих очок.

При стрільбі по фігурній мішені можуть бути випадки, коли оцінка влучності має бути співвіднесена зі щільністю, а не тільки з положенням СТВ щодо точки прицілювання. Якщо навіть СТВ збігається з точкою прицілювання, але через велику площу розсіювання ураження цілі не буде досягнуто, то таку стрільбу, звичайно, не можна вважати успішною. Тобто, оцінювати влучність тільки за взаємним розташуванням пробоїн за шкалою СТВ та точкою прицілювання недостатньо, треба враховувати і купчастість стрільби. У ході стрільби можна передбачити хорошого стрільця не в тому, хто показав найкращий результат вибитих очок, а в тому, хто стабільно показує купчасту стрільбу. Якщо пробоїни розташовані купчасто, без значних відхилень, але — як кажуть стрільці, «не по місцю», — такого стрільця скоріше можна довести до високих результатів. Встановити та усунути причину невлучної стрільби набагато простіше, ніж навчити стріляти купчасто.

Розуміння відмінностей оцінки стрільби за купчастістю й влучністю сприяє свідомому засвоєнню правил прицілювання і прийомів утримання зброї і, в цілому, вихованню влучних стрільців.

Ведення вогню зі стрілецької зброї вночі істотно відрізняється від стрільби в денних умовах. Вночі виникають дуже великі труднощі в орієнтуванні, спостереженні за полем бою і визначенні відстаней; важко здійснювати всі дії зі зброєю, і особливо прицілювання; підвищується і психологічне навантаження на особовий склад — темрява може викликати у недостатньо підготовлених солдатів почуття розгубленості і навіть страху. Все це пред'являє особливі вимоги до підготовки підрозділів до нічних дій, у тому числі і до ведення вогню в нічних умовах. Для забезпечення бойових дій вночі використовуються спеціальні засоби освітлення місцевості. До них належать освітлювальні патрони, міни, прожектори; для освітлення місцевості використовуються також запалювальні засоби і пожежі на території противника. Дійсність вогню стрілецької зброї, способи і правила стрільби з неї вночі в значній мірі залежать від умов та ступеня освітленості місцевості, а також від наявності самосвітних насадок на прицільні прис-

тосування і нічних прицілів. Тому способи і правила стрільби вночі розглядають для таких умов: при освітленні місцевості; в темряві; з нічними прицілами. Стрільба вночі вимагає від стріляючих спеціальної підготовки і специфічних для нічних умов вмій і навичок. Основою для вмілих дій зі зброєю в нічних умовах є тверде знання всіх прийомів і правил стрільби вдень по різним цілям. Тому, розглядаючи правила стрільби вночі, зазвичай порівнюють їх з діями в денних умовах і показують особливі, притаманні нічним умови, способи підготовки і ведення вогню.

Коректування стрільби. Значне відхилення зовнішніх умов від табличних змінює дальність польоту кулі або відхиляє її від площини стрільби. За табличні умови стрільби приймаються: температура повітря $+16^{\circ}\text{C}$, відсутність вітру та перевищення місцевості над рівнем моря, кут місця цілі не перевищує 15° . При низьких температурах точку прицілювання слід вибирати на верхньому краю цілі. Поправка на боковий вітер береться в той бік, звідки дме вітер. Так, при вітрі зліва точка прицілювання виноситься ліворуч, а при вітрі справа — праворуч. Величина поправок на боковий вітер (швидкість 4 м/с) у метрах та постатях людини надається в спеціальній таблиці. Табличні поправки при вітрі зі швидкістю 8 м/с необхідно збільшити у 2 рази, а при швидкості 2 м/с — зменшити удвічі. При вітрі, який дме під гострим кутом до площини стрільби, поправку слід брати удвічі меншу, ніж при вітрі, який дме під кутом 90° .

Особливості правил стрільби з пневматичної і малокаліберної гвинтівки збігаються з особливостями стрільби з автомата, які докладно описані в § 18 (пункт «Прицілювання»).

Але є і специфічні особливості при стрільбі з пневматичної та малокаліберної гвинтівки. Так, при стрільбі у ціль із чорним колом («яблучком») рекомендується прицілювання здійснювати з невеликим просвітом, щоб під час нього можна було чітко бачити обріз «яблучка» (мішені) і верхівку мушки. Величина просвіту залежить від особливостей зору стрільця і має бути однаковою при кожному пострілі. Отже, за рівної мушки кулі потрапляють у ціль. Якщо мушка дрібна, то кулі підуть нижче; якщо мушка велика, то кулі підуть вище; якщо мушка спрямована праворуч, то кулі підуть праворуч; якщо мушка спрямована ліворуч, то кулі підуть ліворуч. Коли гвинтівка завалюється в той чи інший бік, то відповідно в той самий бік і вниз буде відхилення.

Спуск курка. Основою влучного пострілу є поєднання сталого положення зброї, правильного прицілювання і спуску курка. Можна добре і правильно прицілитися і затримати вчасно дихання, але якщо різко натиснути на спусковий гачок, то куля полетить з великими відхиленнями, бо різкий рух пальця зіб'є наводку. Тому потрібно після затримки дихання плавно і рівномірно натискати на спусковий гачок, одночасно стежачи за правильним положенням мушки в прорізу і точкою прицілювання. Вказівний палець слід накладати на гачок першим суглобом, а сила тиску пальця має бути рівномірно спрямована вздовж осі каналу ствола. При неправильному положенні пальця на

гачку сила тиску спрямовується під кутом, що призводить до зміщення гвинтівки, і приціл збивається.



Цілі для обстрілу. Прицілювання. Точка прицілювання. Правила ведення вогню по цілі. Купчастість стрільби. Коректування стрільби.



1. Хто, на вашу думку, організовує спостереження за полем бою і як воно проводиться? 2. За якими показниками вибираються цілі для обстрілу на полі бою? 3. Розкажіть і покажіть, як вибирають і встановлюють приціл під час процесу прицілювання. 4. Охарактеризуйте точку прицілювання та спосіб, у який її вибирають.



5. За яких умов настає момент для відкриття вогню? 6. Охарактеризуйте правила ведення вогню по цілі. 7. За якими показниками оцінюють результати стрільби? 8. Для чого використовують таке поняття, як «купчастість стрільби»? 9. Для чого при підготовці стрільців використовують таке поняття, як «СТВ»? 10. Охарактеризуйте принципи коректування стрільби. 11. У чому полягають правила стрільби з малокаліберної та пневматичної гвинтівок?

ТЕМА 4.4. СТРІЛЬБА ПО НАЗЕМНИХ І ПОВІТРЯНИХ ЦІЛЯХ

§ 20. Основні положення та організація стрільби зі стрілецької зброї. Мета навчання стрільби

Як ви розумієте, у чому полягає майстерність стрільця?

Відповідно до Указу Президента України про Концепцію допризовної підготовки і військово-патріотичного виховання молоді, набуття практичних навичок з основ військової справи (у тому числі з вогневої, тактичної, прикладної фізичної та медико-санітарної підготовки) здійснюється під час занять з вогневої підготовки, де також вивчаються правила безпеки під час поводження зі зброєю, призначення, бойові властивості й принцип роботи сучасної стрілецької зброї, ручних осколкових гранат.

Для виконання вправ з практичних стрільб з малокаліберної (пневматичної) гвинтівки та автомата використовуються тири та стрільбища навчальних закладів, базових навчальних закладів і центрів допризовної підготовки у районах (містах), навчальних закладів Товариства сприяння обороні України, військових частин і вищих військових навчальних закладів Збройних сил України та інших військових формувань, а в разі розташування навчальних закладів на великій відстані від військових частин — органів внутрішніх справ.

Метою індивідуального навчання стрільбі є набуття учнями початкових навичок щодо вирішення вогневих завдань зі стрілецької зброї в сучасному бою. В основу на-

вчання покладаються основні положення Курсу стрільб зі стрілецької зброї і бойових машин, введеного в дію Наказом начальника Генерального штабу — Головнокомандувача Збройних сил України № 44 від 1 квітня 2009 року.

Класифікація вправ стрільб для індивідуального навчання. Вправи стрільб для індивідуального навчання включають: вправи початкових стрільб (ВПС); вправи навчальних стрільб (ВНС); вправи контрольних стрільб (ВКС); вправи бойових стрільб (ВБС).

ВПС	ВНС	ВКС	ВБС
призначені для набуття учнями первинних навичок у виконанні вогневих завдань. ВПС виконуються з пневматичної гвинтівки у підготовлених для стрільби місцях — стрілецьких тирах	призначені для послідовного навчання учнів самостійному виконанню вогневих завдань всіма способами по різних цілях, підтримання та вдосконалення індивідуальної підготовки. ВНС виконуються з малокаліберної гвинтівки у стрілецькому тирі, на навчально-тренувальних засобах	призначені для визначення рівня вогневої виучки учнів у ході проведення перевірок, контрольних занять. ВКС виконуються з малокаліберної гвинтівки у стрілецькому тирі	виконують з автомата для набуття учнями первинних навичок у виконанні вогневих завдань бойовою зброєю

Примітка. Вправою бойових стрільб з автомата визначена вправа початкових стрільб з Курсу стрільб зі стрілецької зброї і бойових машин, яка має назву «Стрільба з місця по нерухомих цілях».

Організація виконання вправ стрільб. Індивідуальне навчання учнів стрільбі починається з виконання 1, 2 ВПС з пневматичної гвинтівки. У подальшому, вправи стрільб виконуються у такій послідовності: 1, 2 ВНС і ВКС з малокаліберної гвинтівки — у навчальних закладах; ВБС з автомата Калашнікова бойовим патроном — у військових частинах під час навчально-польових зборів.

Підготовчі вправи з навчання стрільбі включають вирішення однієї або декількох вогневих завдань. Під вирішенням вогневого завдання розуміється ураження одиночної або групової цілі стрільбою бойовими (малокаліберними) набоями або умовними пострілами. Ураження цілей умовними пострілами викладач визначає за допомогою навчальних стрілецьких приладів.

Керівником стрільби на ділянці призначається викладач предмета навчального закладу. Йому підпорядковується весь склад навчального підрозділу, що навчається стрільбі. Керівник стрільби на ділянці призначає зі складу навчального підрозділу спосте-

рігача, команду для гасіння пожеж на мішеневому полі, а в разі необхідності — роздавальників набоїв.

Заходи безпеки (за правилами безпеки) під час проведення занять з вогневої підготовки в загальноосвітніх навчальних закладах. У зоні ведення вогню визначаються вихідне положення і вогневий рубіж, виділені добре видимими лініями і покажчиками. На вогневому рубежі мають бути підстилки для стрільців і упори (мішечки або валики з піском чи тирсою) для стрільби лежачи. У приміщенні для занять зі стрільби обладнуються навчальні місця, розміщуються щити з описом заходів безпеки, умов виконання підготовчих вправ стрільб з малокаліберної гвинтівки.

Навчання учнів навичок стрільби з вогнепальної зброї бойовими патронами проводять відповідно до Курсу стрільб на стрільбищах і в тирах військових частин, військово-навчальних закладів. У кожному тирі й на стрільбищі має бути аптечка або санітарна сумка для надання першої допомоги.

Зброя обов'язково підлягає перевірці на наявність патрона в патроннику.

Безпека під час проведення стрільб гарантується їх чіткою організацією, знаннями, дотриманням Курсу стрільб, правил безпеки, дисциплінованістю всіх, хто бере участь у стрільбі.

На кожному об'єкті, де проводиться стрільба, з урахуванням його особливостей і місцевих умов, розробляється інструкція щодо заходів безпеки, яку має знати кожний учень, який стріляє. Не ознайомлені із заходами безпеки особи до обслуговування і стрільби не допускаються.

Не дозволяється стріляти бойовими і малокаліберними патронами, кулями з пневматичної гвинтівки в тирі або на стрільбищі, де не гарантована безпека стрільби, а також передовіряти керівництво стрільбою комусь з учнів.

Стрільба дозволяється тільки зі справної, приведеної до нормального бою зброї.

Заряджати зброю і стріляти дозволяється тільки за командою викладача на вогневому рубежі. До і після стрільби необхідно оглядати зброю.

У тирі і на стрільбищі не дозволяється: прицілюватися та спрямовувати зброю в різні боки і в тил, а також на людей і тварин, хай би в якому стані перебувала зброя; прицілюватися в мішені навіть з незарядженої зброї, якщо в розташуванні їх перебувають люди або тварини; брати зброю, торкатися чи підходити до неї без команди.

Чистити зброю слід у спеціально відведених місцях під наглядом викладача або керівника стрільбою.

Під час проведення занять з вогневої підготовки на місцевості пересування дозволяється тільки дорогами і в районах, які вказані керівником навчального закладу.

Про всі нещасні випадки, що сталися під час практичних занять з вогневої підготовки, потрібно негайно повідомити в найближчий медичний пункт, місцеві органи міліції та в органи освіти.

Порядок виконання та умови вправ стрільб зі стрілецької зброї. Порядок виконання вправ стрільб. Керівник стрільби на ділянці наказує черговій зміні тих, хто стріляє, отримати на пункті боєпостачання набої. Набої видаються поштучно за відомістю. У разі необхідності набої можуть видаватися роздавальником набоїв у вихідному положенні у споряджених магазинах.

Учні, отримавши набої, оглядають їх, споряджають набоями магазин, укладають магазин у сумку та під керівництвом командира навчального відділення (старшого зміни у складі пари, групи) прямують у *вихідне положення*.

Керівник стрільби на ділянці уточнює порядок виконання вправи (вогневу позицію, місце і положення для стрільби, сектор стрільби, напрямок руху, черговість стрільби тих, хто стріляє) та нагадує вимоги безпеки під час виконання вправи.

Переконавшись у готовності зміни учнів та ділянки до стрільби, керівник наказує на пункті управління відкрити червоні напівкола візуального сигнального пристрою (ВСП) і доповідає про готовність до стрільби старшому керівнику стрільби.

Після перевірки готовності всіх ділянок до стрільби старший керівник стрільби наказує на командному пункті відкрити червоні напівкола ВСП і віддає розпорядження на подання сигналу «Слухайте всі!». За цим сигналом і за командою керівника стрільби «На визначені напрямки — УПЕРЕД!» ті, хто стріляє, відповідно до отриманого завдання виходять на свої напрямки для стрільби. Переконавшись у готовності учнів та в безпеці стрільби, керівник стрільби на ділянці віддає розпорядження на подання сигналу «Вогонь!».

Керівник стрільби на ділянці подає команду «Вогнева позиція — 10 м попереду, положення для стрільби (лежачи, з коліна, стоячи), сектор стрільби (орієнтир 1, орієнтир 2) — ДО БОЮ!». Учні діють у такій послідовності: займають зазначені вогневі позиції на стрільбищах на рубежі відкриття вогню (РВВ), готуються до стрільби, заряджають зброю і доповідають: «Перший (другий) до бою готовий!» та діють відповідно до отриманого завдання, спостерігають у зазначеному секторі стрільби та в разі виявлення цілей самостійно відкривають вогонь з положень для стрільби, передбачених умовами вправи.

Після закінчення виконання вправи учні доповідають: «Перший (другий) стрільбу закінчив!» і ставлять зброю на запобіжник. За командою керівника стрільби на ділянці «Припинити вогонь! Розряджай!» ті, хто стріляє, розряджають зброю і доповідають: «Перший (другий), зброя розряджена, поставлена на запобіжник!». Керівник стрільби на ділянці, підходячи до тих, хто стріляє, подає команду «Зброю до огляду!», оглядає зброю, після чого подає команду «Зброю оглянуто!».

Після огляду зброї керівник стрільби на ділянці повертає зміну в складі пари, групи у *вихідне положення*, дає команду «Відбій!» та розпорядження відкрити білі напівкола ВСП на дільничному пункті управління, доповідає старшому керівнику стрільби

про закінчення стрільби зміною. Після цього заслуховує доповідь кожного учня про його дії під час виконання вправи, про спостереження за результатами стрільби, витрату боєприпасів, несправності та затримки під час стрільби.

Форма доповіді: «Товаришу капітане, учень Петренко виконував бойове завдання зі знищення противника в зазначеному напрямку (секторі стрільби). При стрільбі спостерігав: грудна фігура, дальність ... , приціл ... , у центр (під обріз) — уражена (неуражена); стрілець, дальність ... , приціл ... , у центр (під обріз) — уражений (неуражений); Набої витрачені повністю (не повністю, залишилося ... патронів), затримок під час стрільби не було (були ...)».

Заслухавши доповіді учнів керівник стрільби робить розбір дій тих, хто виконував вправу. Після розбору керівник стрільби наказує здати на пункт боєпостачання (роздвальнику) невитрачені боєприпаси й прямувати на наступне навчальне місце.

Після доповідей керівників стрільби на ділянці, коли на всіх пунктах управління будуть відкриті білі напівкола ВСП, старший керівник стрільби віддає вказівку відкрити на командному пункті біле напівколо ВСП і подати сигнал «Відбій!» та, у разі потреби, оглянути мішені. Результати стрільби заносяться у відомість визначення індивідуальної оцінки та обліку результатів виконання вправ стрільб.

Під час виконання вправ стрільб керівник стрільби перебуває в пішому порядку — не ближче 15 м від того, хто стріляє. Показ цілі починається через 10–20 с після зайняття вогневої позиції тими, хто стріляє.

Вправи стрільб у складі підрозділу по повітряних цілях виконуються в такому порядку¹: керівник стрільби на ділянці у вихідному положенні ставить бойове завдання командирові відділення на дії в наступі або обороні; після проходження відділенням РВВ та досягнення ним рубежу, який відповідає дальності до цілі, або після зайняття зазначеної позиції керівник стрільби подає сигнал на показ цілі (мішень вертольота); за командою командира відділення особовий склад готується до стрільби та веде вогонь по вказаній цілі; після закінчення стрільби, розряджання та огляду зброї відділення повертається у вихідне положення.

Дії при зброї за командами «До бою!», «Вогонь!», «Припинити вогонь!», «Розряджай!», «Зброю до огляду!». Учень знаходиться у вихідному положенні, автомат тримає «на ремінь», магазин у сумці для магазинів. За командою керівника роздавач видає 5 навчальних набоїв. Учень споряджає магазин і укладає його у сумку. За командою «ДО БОЮ!» займає місце для стрільби, заряджає зброю, готується до ведення вогню і доповідає: «Такий-то до бою готовий!».

За командою «ВОГОНЬ!» послідовно встановлює приціл, знімає із запобіжника і встановлює вид вогню, спостерігає у зазначеному секторі стрільби та в разі виявлення

¹ Зазначений порядок використовується для відпрацювання вогневих завдань теми «Солдат у бою» з тактичної підготовки.

цілей самостійно відкриває вогонь з положень для стрільби, передбачених умовами вправи. Доповідає про закінчення стрільби та за командою керівника розряджає зброю, надає для огляду, повертається у вихідне положення. Припинення стрільби може бути тимчасовим і повним.

Тимчасове припинення стрільби. Для тимчасового припинення стрільби подається команда «Сій!», а при стрільбі в русі — «Припинити вогонь!». За цими командами автоматник припиняє натискання на спусковий гачок, ставить автомат на запобіжник і, якщо потрібно, змінює магазин.

Для зміни магазину потрібно: відокремити магазин від автомата; приєднати споряджений магазин.

Якщо в магазині були витрачені всі набої, то після приєднання спорядженого магазину до автомата треба зняти автомат із запобіжника, відвести затворну раму за рукоятку назад до відказу, відпустити її і знову поставити автомат на запобіжник.

Повне припинення стрільби. Для повного припинення стрільби подається команда: «Сій!», «ПРИПИНІТИ ВОГОНЬ!», «РОЗРЯДЖАЙ!». За цією командою автоматник ставить автомат на запобіжник, відтягує хомутик і встановлює приціл на «П», розряджає автомат. При стрільбі з положення лежачи, утримуючи автомат правою рукою за ложе та ствольну накладку, опускає приклад на землю, а дулову частину кладе на передпліччя лівої руки (іл. 20.1).



Іл. 20.1. Положення автомата після припинення вогню



Іл. 20.2. Дії стрільця у положенні стоячи з автоматом «на ремінь» після команди «Зброю — до огляду!»

При стрільбі з окопу автомат після розряджання може бути покладено на бруствер окопу рукояткою затворної рами вниз.

Розряджання і огляд зброї після стрільби. Розряджання автомата: а) відокремити магазин; б) зняти автомат із запобіжника; в) повільно відвести затворну раму за рукоятку назад, витягнути патрон з патронника (якщо він був досланий) і відпустити

затворну раму; г) натиснути на спусковий гачок (спустити курок з бойового взводу); г) поставити автомат на запобіжник, взяти його «на ремінь», якщо стрільба велася з положення стоячи, або покласти на землю, якщо стрільба велася з положення лежачи; д) вийняти патрони з магазину і приєднати магазин до автомата; е) підібрати патрон, витягнутий з патронника.

Огляд автомата після стрільби. Після розряджання, якщо потрібно, командир подає команду «Зброю — до огляду!». За цією командою потрібно: а) у положенні лежачи: відокремити магазин і покласти його біля автомата горловиною до себе. Зняти автомат із запобіжника, відвести за рукоятку затворну раму назад і повернути його трохи ліворуч; після огляду командиром патронника і магазину відпустити затворну раму вперед, спустити курок з бойового взводу (натиснути на спусковий гачок), поставити автомат на запобіжник, приєднати магазин до автомата; б) у положенні стоячи з автоматом «на ремінь»: утримуючи автомат лівою рукою знизу за ців'я, правою рукою відокремити магазин і перекласти його в ліву руку подавачем догори, опуклою частиною від себе, пальцями лівої руки притиснути магазин до ців'я автомата; зняти автомат із запобіжника, відвести затворну раму назад і повернути його трохи ліворуч (іл. 20.2).

Після огляду командиром патронника і магазину відпустити затворну раму уперед, спустити курок з бойового взводу (натиснути на спусковий гачок), поставити автомат на запобіжник, приєднати магазин і взяти автомат у положення «на ремінь».

Вправи початкових стрільб

1. ВПС. Стрільба з місця по нерухомій цілі з положення для стрільби сидячи.

Умови виконання. Ціль — мішень з позначкою «П» (пневматична). Відстань до цілі — 5 м. Кількість набоїв — 8 (3 пробних, 5 залікових). Час на стрільбу — не обмежений. Положення для стрільби — сидячи за столом з упором на лікті.

Оцінка: 12 балів — вибити 45 очок; 11 балів — вибити 43 очка; 10 балів — вибити 40 очок; 9 балів — вибити 35 очок; 8 балів — вибити 33 очка; 7 балів — вибити 30 очок; 6 балів — вибити 25 очок; 5 балів — вибити 23 очка; 4 бали — вибити 20 очок; 3 бали — вибити 15 очок; 2 бали — вибити 13 очок; 1 бал — вибити менше чи рівно 10 очок.

2. ВПС. Стрільба з місця по нерухомій цілі з положення для стрільби стоячи.

Умови виконання. Ціль — мішень з позначкою «П» (пневматична). Відстань до цілі — 10 м. Кількість патронів — 8 (3 пробних, 5 залікових). Час на стрільбу — не обмежений. Положення для стрільби — стоячи за столом з упором на лікті.

Оцінка: 12 балів — вибити 40 очок; 11 балів — вибити 35 очок; 10 балів — вибити 33 очка; 9 балів — вибити 31 очко; 8 балів — вибити 29 очок; 7 балів — вибити 27 очок; 6 балів — вибити 25 очок; 5 балів — вибити 20 очок; 4 бали — вибити 17 очок; 3 бали — вибити 12 очок; 2 бали — вибити 10 очок; 1 бал — вибити менше 10 очок.

Вогневі тренування

Навчальні місця для занять з вогневої підготовки складаються з місць для вогневих тренувань зі стрілецької зброї і мішеневого поля (іл. 20.3).

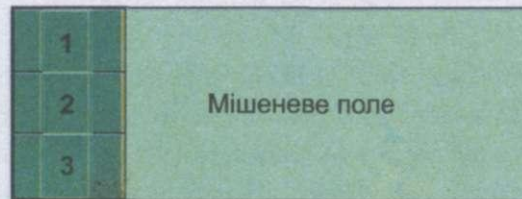

Іл. 20.3. Модель мішеневого поля

Місця тренувань вибираються і розгортаються на обмеженій ділянці місцевості, розгортаються у стрілецькому тирі або кабінеті предмета. На вказаних місцях виконуються розроблені викладачами підготовчі вправи, інші вогневі завдання, тому насиченість місць навчально-тренувальними засобами залежить від їх творчих здібностей.

Місця для вогневих тренувань: 1 — виконання підготовчих вправ стрільб; 2 — розвідка цілей; 3 — визначення дальності до цілей та визначення вихідних даних для стрільби.

Для підготовки мішеневого поля застосовуються мішені (макети).

Розміри мішеней залежать від дальності до них, яка встановлюється умовами вправ стрільб. При зменшенні дальності на відповідну величину зменшуються розміри мішеней. Отже, не обов'язково готувати мішеневе поле завглибшки 200 м, щоб спостерігати за полем бою, виконувати підготовчі вправи для бойової стрільби з автомата. Наприклад, дальність до ростової фігури № 8 (150×50 см) — 200 м. При зменшенні дальності в 10 разів розміри фігури № 8 — 15×5 см.

Під час підготовки мішеневого поля дотримуються таких правил: а) мішені встановлюють вертикально, на рівні поверхні землі (без просвіту); б) мішені фарбують одним кольором під тло навколишньої місцевості, при цьому видимість мішеней та її контури мають забезпечувати ведення по них прицільного вогню; в) площа мішеней має бути перпендикулярна до площини (напрямку) стрільби з місця відкриття вогню по них; г) дальності до цілей, що зазначені в умовах вправ, визначаються від місця перебування того, хто стріляє; г) усі цілі розосереджуються по фронту, встановлювати їх у створі забороняється.

Навчально-тренувальний комплекс — це обмежена ділянка місцевості з розгорнутими навчальними місцями для практичних занять і тренувань з основ військової справи. Ділянка вибирається біля (навколо) навчального закладу, її розміри визначаються шляхом моделювання. Наприклад, для занять з тактичної підготовки ділянка поділяється на смуги (квадрати), в межах яких доведеться діяти навчальному підрозділу за комп'ютерними моделями бою.



Вправи зі стрілецькою зброєю. Заходи безпеки при поводженні зі стрілецькою зброєю.



1. За якими ознаками, на вашу думку, класифікуються вправи для стрільби зі стрілецької зброї? 2. Що є метою навчання стрільбі зі стрілецької зброї і чому? 3. У чому полягає організація виконання вправ зі стрілецької зброї? 4. Охарактеризуйте загальні заходи безпеки при поводженні зі стрілецькою зброєю. 5. Які заходи безпеки при перенесенні стрілецької зброї вам відомі? 6. Які заходи безпеки слід уживати під час стрільби зі стрілецької зброї?



7. Прокоментуйте та виконайте команду «До бою!». 8. Прокоментуйте та виконайте команду «Вогонь!». 9. Прокоментуйте та виконайте команду «Розряджай!». 10. Прокоментуйте та виконайте команду «Зброю до огляду!».

§ 21. Прийоми й способи ведення вогню зі стрілецької зброї в оборонному бою

Пригадайте, що таке оборонний бій.

Приготування до стрільби зі стрілецької зброї під час дій у пішому порядку з місця та після пересування з різних положень (лежачи, з коліна, стоячи) із окопу, із-за укриття; стрільба різними способами по цілях, що з'являються.

Ведення вогню з автомата по цілях, що з'являються. Одиночну видиму ціль необхідно обстрілювати короткими або довгими чергами залежно від важливості цілі, її розмірів і дальності до неї. Що небезпечнішою є ціль або що більша відстань до неї, то довшою має бути черга. Вогонь ведеться, доки ціль не буде знищена, або не сховається.

При стрільбі по цілях, які з'являються, час на стрільбу визначається часом появи цілі. Для ураження цілі яка з'являється необхідно, помітивши місце її появи, швидко підготуватися до стрільби і відкрити вогонь. Швидкість відкриття вогню має вирішальне значення для ураження цілі. Якщо за час підготовки до стрільби ціль зникла, при повторній появі її необхідно уточнити наведення зброї і відкрити вогонь.

При стрільбі по цілі яка періодично з'являється слід мати на увазі, що вона може з'явитися і в новому місці, тому ураження її буде залежати від уважності при спостереженні, швидкості підготовки до стрільби і відкриття вогню по цілі. Якщо ціль з'являється періодично, тоді її потрібно уражати стрільбою чергами, одна за одною.

Групову ціль, що складається з окремих цілей, у вигляді чітко видимих фігур, необхідно обстрілювати чергами, послідовно переносячи вогонь з однієї фігури на іншу. Широку ціль, що складається з неясно видимих фігур або замасковану, і одиночну замасковану ціль необхідно обстрілювати методом розсіювання куль по фронту цілі або з послідовним переносом точки прицілювання від одного флангу цілі до іншого.

Стрільбу по атакуючій живій силі противника на відстані від 200 м і ближче необхідно вести довгими чергами з розсіюванням куль по фронту цілі. Розсіювання куль по фронту при стрільбі досягається кутовим переміщенням автомата по горизонту. Швидкість кутового переміщення автомата при стрільбі з розсіюванням куль по фронту цілі залежить від дальності стрільби і необхідної щільності вогню. При цьому щільність вогню у всіх випадках має бути не менше двох куль на кожен метр фронту цілі.

Приготування до стрільби зі стрілецької зброї під час дії у пішому порядку з місця та після пересування з різних положень (лежачи, з коліна, стоячи) із окопу, із-за укриття; стрільба різними способами по цілях, що рухаються, зі зміною вогневої позиції. При стрільбі з-за укриття з будь-якого положення (лежачи, з коліна, стоячи) потрібно розташовуватися біля укриття праворуч (іл. 21.1).

При стрільбі з коліна, залежно від характеру (форми) укриття, доцільно впрятися в укриття передпліччям лівої руки і лівим коліном або ж лівим боком і плечем, при цьому лікоть правої руки буде опущеним.

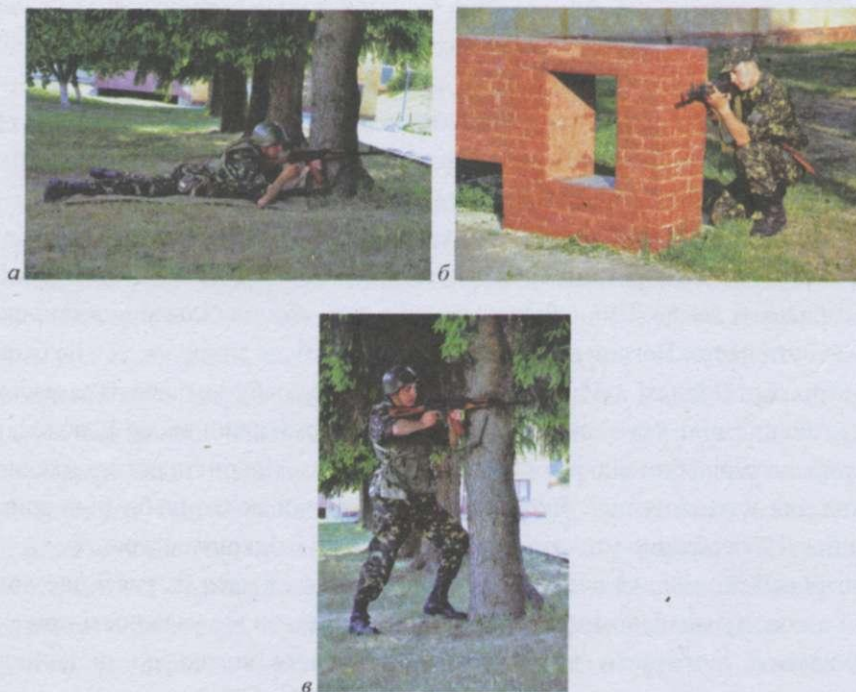

Іл. 21.1. Положення стрільця при стрільбі із-за укриття
а — лежачи; б — з коліна; в — стоячи

Для більш стійкого положення до укриття притискається рука, а не зброя. Укриття має не тільки захищати стрільця від вогню противника, а й ефективно його маскувати.

Дуже важливо дотримуватися рівноваги, тому потрібно сидіти прямо, не завалювати корпус назад і праворуч. Лікоть правої руки утримувати на рівні плеча.

Способи визначення та внесення поправок на боковий вітер і рух цілі. Для ураження противника з першого пострілу необхідно швидко визначити та врахувати поправки на бічний вітер і рух цілі.

У керівних документах і настановах зі стрільби даються величини поправок: а) для середніх умов стрільби при помірному вітрі швидкістю 4 м/с, що дме під кутом 90° до площини стрільби; б) для швидкості цілі 3 м/с по біжучих механізованих мішенях.

Запам'ятати значення табличних поправок на всі дальності стрільби неможливо, та й немає необхідності. У реальних умовах на полі бою швидкість і напрямок вітру, як і швидкість руху цілі, визначаються наближено, на око.

При стрільбі по рухомих цілях особлива увага приділяється визначенню і введенню випередження. *Випередження* — це відстань, на яку переміщається ціль за час польоту кулі до неї. Відлік випередження у всіх випадках проводиться від середини цілі, з метою, щоби при правильному виборі прицілу і правильному прицілюванні саме через цю точку пройшла середина траєкторії польоту кулі.

Напрямки руху цілі по відношенню до стрільця можуть бути: фронтальними; косими; фланговими.



Іл. 21.2. Стрільба по фронтально-рухомій цілі



Іл. 21.3. Стрільба по рухомій цілі при фланговому русі

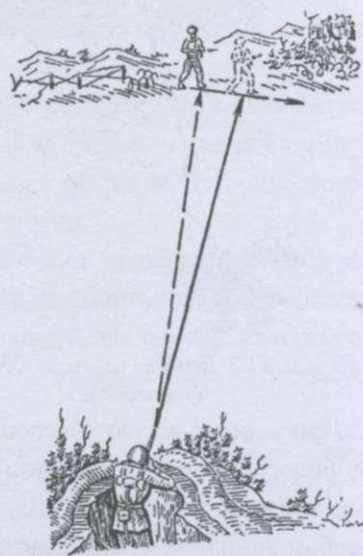

Іл. 21.4. Стрільба по рухомій цілі за умови, що ціль рухається під кутом

При стрільбі по цілі, що рухається на стрільця, — фронтальний рух (іл. 21.2), на відстані, яка не перевищує дальність прямого пострілу, вогонь ведеться без випередження, з прицілом, що відповідає відстані до цілі, на максимальній відстані — з прицілом, який відповідає тій відстані.

При стрільбі по рухомих цілях при фланговому русі (іл. 21.3) (швидкість 3 м/с) на всі дальності «випередження дорівнює прицілу», тобто: ($V_{впр.} = Pr$), де $V_{впр.}$ — вимірюється у фігурах людини; Pr — приціл, відповідно дальності до цілі.

Потрібно пам'ятати, що подвійна (центральна) вертикальна лінія в полі зору прицілу при визначенні випередження має виноситися вперед у напрямку руху цілі на потрібну кількість поділок шкали бічних поправок, при цьому ствол зброї спрямовують в умовну точку, що «винесена» попереду цілі.

Вогонь по цілях, які рухаються під кутом до площини стрільби (іл. 21.4), ведеться способом супроводу цілі або способом вичікування цілі.

При веденні вогню способом супроводу зброєю цілі солдат, переміщаючи зброю у бік руху цілі, в момент найбільш точного наведення зброї з урахуванням поправки відкриває вогонь по цілі (іл. 21.5). Величина випередження залежить від швидкості руху мішені, швидкості польоту кулі. При стрільбі з супроводом зброєю цілі та винесенням точки прицілювання попереду мішені виключається особиста помилка і величина випередження менша.

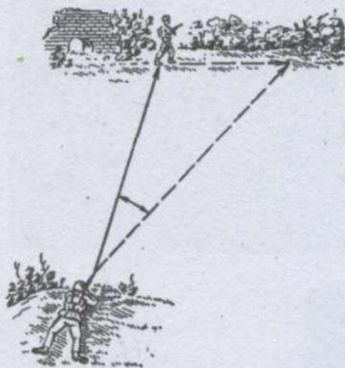

Іл. 21.5. Ведення вогню способом супроводу цілі



Іл. 21.6. Ведення вогню способом вичікування цілі

При веденні вогню способом вичікування цілі солдат прицілюється в точку, вибрану попереду цілі, і з підходом цілі до цієї точки, у момент найточнішого наведення зброї, міцно її утримуючи, відкриває вогонь. Момент відкриття вогню при стрільбі способом вичікування визначається не відносно точки наведення, обраної на місцевості, а щодо горизонтальних штрихів прицільної марки, випередження при цьому береться вдвічі більше, ніж при веденні супровідного вогню.

Необхідно пам'ятати, що стрільба способом вичікування вимагає добрих практичних навичок при виконанні плавного спуску курка за обмежений час (іл. 21.6).

Вирішення вогневих завдань з місця (з різних положень) по нерухомих цілях: виконання першої та другої вправ початкових стрільб з пневматичної гвинтівки.

Вправа № 1. Стрільба з пневматичної гвинтівки сидячи за столом з упором на лікті. Умови виконання: ціль — мішень № 8 ВП; відстань до цілі — 10 м; кількість

патронів — 8 (3 пробних, 5 залікових); час на стрільбу — не обмежений; положення для стрільби — сидячи за столом з опорою на лікті.

Оцінка: 12 балів — вибити 45 очок; 11 балів — вибити 43 очка; 10 балів — вибити 40 очок; 9 балів — вибити 35 очок; 8 балів — вибити 33 очка; 7 балів — вибити 30 очок; 6 балів — вибити 25 очок; 5 балів — вибити 23 очка; 4 бали — вибити 20 очок; 3 бали — вибити 15 очок; 2 бали — вибити 13 очок; 1 бал — вибити ≤ 10 очок.

Вправа № 2. Стрільба з пневматичної гвинтівки стоячи. Умови виконання: ціль — мішень № 8 ВП; відстань до цілі — 10 м; кількість патронів — 8 (3 пробних, 5 залікових); час на стрільбу — не обмежений; положення для стрільби — стоячи.

Оцінка: 12 балів — вибити 40 очок; 11 балів — вибити 35 очок; 10 балів — вибити 33 очка; 9 балів — вибити 31 очко; 8 балів — вибити 29 очок; 7 балів — вибити 27 очок; 6 балів — вибити 25 очок; 5 балів — вибити 20 очок; 4 бали — вибити 17 очок; 3 бали — вибити 12 очок; 2 бали — вибити 10 очок; 1 бал — вибити < 10 очок.

Тренування у виконанні прийомів і способів ведення вогню; приготуванні до стрільби та стрільбі (Н-В-1). Норматив № 1. Підготовка до стрільби і ведення вогню з автомата. Умови (порядок) виконання нормативу. Учень знаходиться на вихідному положенні на відстані 10 м від вогневої позиції, автомат тримає «на ремінь», магазин знаходиться у сумці для магазинів. За командою керівника стрільби роздавач видає по 5 навчальних набоїв. Учень споряджає магазин і укладає його у сумку. За командою керівника «ДО БОЮ!» учень виконує норматив: пробігає 10 м, займає місце для стрільби, заряджає зброю, готується до ведення вогню і доповідає: «Курсант Петренко до бою готовий!». Час фіксується від подачі команди до доповіді учня.

За командою «ВОГОНЬ!» учень послідовно встановлює приціл, знімає зброю із запобіжника, встановлює вид вогню та імітує 2–3 постріли. Доповідає про закінчення стрільби та за командою керівника розряджає зброю, надає її для огляду, повертається у вихідне положення. Дії після команди «Вогонь!» виконуються без урахування часу.

Критерії оцінки

Високий рівень підготовки			Достатній рівень підготовки			Середній рівень підготовки			Низький рівень підготовки		
12 балів	11 балів	10 балів	9 балів	8 балів	7 балів	6 балів	5 балів	4 бали	3 бали	2 бали	1 бал
Вправа виконана правильно, чітко, без помилок			1–2 помилки			Не більше трьох помилок			Допущено понад три помилки, порушені заходи безпеки під час поводження зі зброєю		
10 с	11 с	12 с	13 с	14 с	15 с	16 с	17 с	18 с	19 с	20 с	21 с

Помилки, які знижують оцінку на один бал: 1. Порушена послідовність приготування до бою. 2. Неправильне положення тіла та ніг учня. 3. Неправильне положення автомата. 4. Пропущений прийом. 5. Відсутня доповідь після завершення нормативу.

Навчальні стрільби

ВНС виконуються з малокаліберної гвинтівки у стрілецькому тирі, на навчально-тренувальних засобах.

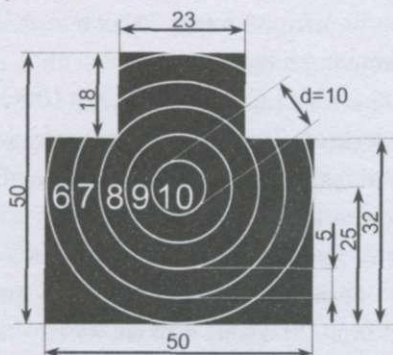

Іл. 21.7. Мішень № 4¹

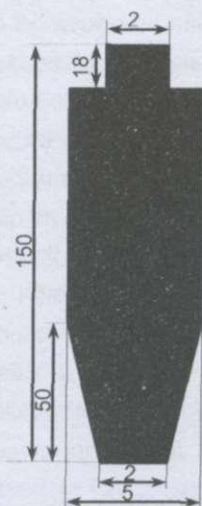

Іл. 21.8. Мішень № 8 — ростова фігура, що умовно біжить

Стрільба з місця по цілі, що з'являється. Умови виконання: ціль — грудна фігура з колами (іл. 21.7), зменшена в 4 рази, нерухома; відстань до цілі 25 м; кількість патронів 3; час на стрільбу не обмежений; положення для стрільби — лежачи з упору.

Оцінка: 12 балів — вибити 25 очок; 11 балів — вибити 24 очка; 10 балів — вибити 23 очка; 9 балів — вибити 22 очка; 8 балів — вибити 21 очко; 7 балів — вибити 20 очок; 6 балів — вибити 19 очок; 5 балів — вибити 17 очок; 4 бали — вибити 15 очок; 3 бали — вибити 12 очок; 2 бали — вибити 10 очок; 1 бал — вибити менше 10 очок.

Стрільба з місця по рухомій цілі. Умови виконання: ціль — ростова фігура (іл. 21.8), зменшена у 8 разів, нерухома; відстань до цілі — 25 м; кількість набоїв — 3 шт.; час на стрільбу — не обмежений; положення для стрільби — лежачи з упору.

Визначення оцінки стрільби: Мішень умовно ділять на три рівні частини. 12 балів — уразити мішень трьома пострілами, з яких три — у верхню частину мішені; 11 балів — уразити мішень трьома пострілами, з яких два — у верхню частину мішені; 10 балів — уразити мішень трьома пострілами, з яких один — у верхню частину мішені; 9 балів — уразити мішень трьома пострілами, з яких три у середню частину мішені; 8 балів — уразити мішень трьома пострілами, з яких два у середню частину мішені; 7 балів — уразити мішень трьома пострілами, з яких один у середню і два у нижню частину мішені; 6 балів — уразити мішень двома пострілами, з яких один — у верхню частину мішені; 5 балів — уразити мішень двома пострілами, з яких один у середню

¹ Розміри позначені в сантиметрах.

частину мішені; 4 бали — уразити мішень двома пострілами у нижню частину мішені; 3 бали — уразити мішень одним пострілом у верхню частину мішені; 2 бали — уразити мішень одним пострілом у середню частину мішені; 1 бал — уразити мішень пострілом у нижню частину мішені.

Вогневі тренування

Навчальні місця для занять з вогневої підготовки складаються з місць для вогневих тренувань зі стрілецької зброї і мішеневого поля. Місця тренувань вибираються і розгортаються на обмеженій ділянці місцевості, розгортаються у стрілецькому тирі або кабінеті предмета. На вказаних місцях виконуються розроблені викладачами підготовчі вправи, інші вогневі завдання, тому насиченість місць навчально-тренувальними засобами залежить від їх творчих здібностей.



Стрільба в обороні. Положення стрільця під час стрільби в обороні. Стрільба на ураження в обороні по цілях, що з'являються. Стрільба на ураження в обороні по цілях, які рухаються.



1. У чому, на вашу думку, полягає суть приготування до стрільби в обороні? 2. Прокоментуйте й покажіть положення стрільця для стрільби лежачи в обороні. 3. Прокоментуйте й покажіть положення стрільця для стрільби з коліна (з окопу) в обороні. 4. Прокоментуйте та покажіть положення стрільця для стрільби стоячи (з окопу) в обороні. 5. Прокоментуйте й покажіть положення стрільця для стрільби з-за укриття при веденні оборонного бою.



6. Охарактеризуйте методику стрільби на ураження в обороні по цілях, що з'являються. 7. Охарактеризуйте методику стрільби на ураження в обороні по цілях, які рухаються. 8. Розкажіть і прокоментуйте послідовність дій при виконанні першої вправи початкових стрільб з пневматичної гвинтівки. 9. Розкажіть і прокоментуйте послідовність дій при виконанні другої вправи початкових стрільб з пневматичної гвинтівки.

§ 22. Прийоми й способи ведення вогню зі стрілецької зброї у наступальному бою

Пригадайте, що таке наступальний бій.

Приготування до стрільби для ведення вогню по наземних цілях з коротких зупинок і на ходу. При стрільбі навскидку¹ на ходу без зупинки (іл. 22.1) зброя скидається з плеча одночасно з постановкою на землю лівої (правої) ноги, а стрільба розпочинається під час перенесення правої (лівої) ноги уперед. При цьому не сповільнюється рух уперед. Лікоть лівої руки до боку не притискається, а лікоть правої руки утримується приблизно на рівні плеча.

¹ *Навскидку* — швидко піднісши зброю і ні на що не спираючись (про стрільбу).

При стрільбі на ходу навскидку з короткої зупинки необхідно одночасно з постановкою лівої ноги на землю притиснути лікоть лівої руки до боку і нахилити голову до приклада. При цьому прямі ноги необхідно розставити приблизно на ширину плечей, а тіло нахилити уперед дещо більше, аніж при звичайній стрільбі стоячи з місця.

Рух припиняється лише на дуже короткий час (не довше 7 с — удень і 9 с — уночі), щоб противник не встиг зробити прицільного пострілу. Швидкість відкриття вогню досягається за рахунок швидкості виконання рухів при прикладанні зброї та прицілюванні. Спуск курка проводиться швидко, але плавно, без ривка. Після прицільної стрільби чергою рух відразу ж відновлюється. Під час руху приклад зброї утримується під правою рукою з піднесеним дещо догори стволом. Зброя під час руху перезаряджається, але стрілець не припиняє спостереження за противником. При стрільбі у русі з прикладом, притиснутим до боку (іл. 22.1 а), ліва рука міцно утримує зброю за ців'я, а передпліччя правої руки міцно притискує приклад до правого боку або впирається в плечову частину правої руки біля ліктьового суглоба. При цьому кистю правої руки зброя утримується за пістолетну рукоятку.



а



б

Іл. 22.1. Положення зброї при стрільбі у русі без зупинки навскидку: а — приклад притиснутий до боку стрільця праворуч; б — приклад упертий у плече стрільця

У ціль зброя спочатку спрямовується поворотом корпусу, а напрямок стрільби доводиться поворотом лівої руки праворуч або ліворуч. Наведення зброї у вертикальній площині виконується переміщенням зброї правою рукою вгору або вниз. Стрільба проводиться у момент перенесення правої (лівої) ноги уперед.

Стрільба під час руху по одиноких цілях ведеться короткими чергами, а по групових цілях — довгими чергами. Дуже важливо під час стрільби у русі не зволікати з моментом відкриття вогню, коли лінія прицілювання співпадає з ціллю. Стрільба ведеться з постійним значенням прицілу. Точка прицілювання вибирається на рівні нижнього обрізу цілі, це дозволяє використовувати для ураження цілі рикошет.

Вирішення вогневих завдань з місця, коротких зупинок і на ходу по цілях, що з'являються та рухаються: виконання першої та другої вправ навчальних стрільб з ма-

локаліберної гвинтівки (див. § 21). ВНС виконуються з малокаліберної гвинтівки у стрілецькому тирі, на навчально-тренувальних засобах.

Стрільба на ураження під час наступу по цілях, що з'являються, та стрільба на ураження в наступальному бою по цілях, які рухаються.

(Див. відповідний навчальний матеріал у § 21).



Стрільба в наступальному бою.



1. У чому полягають особливості ведення стрільби в наступальному бою? 2. Розкрийте послідовність приготувань до стрільби при підготовці до ведення вогню по наземних цілях з коротких зупинок. 3. Укажіть послідовність приготувань до стрільби при підготовці до ведення вогню по наземних цілях на ходу.



4. Дайте порівняльну характеристику прийомам і способам стрільби в обороні й наступі.

§ 23. Прийоми та способи ведення вогню зі стрілецької зброї по повітряних цілях

Назвіть усі відомі вам повітряні цілі.

Приготування до стрільби зі стрілецької зброї по повітряних цілях під час дії у пішому порядку на відкритій місцевості з місця і під час пересування з різних положень; стрільба різними способами по літаках, що низько летять, і вертольотах.

Стрільба з бойової машини піхоти (бронетранспортера) по повітряних цілях ведеться гарматою (іл. 23.1).

Солдат приймає найбільш зручне положення (стоячи, напівзігнувшись, вставши колінами на сидіння), спираючись передпліччям.

Стрільба по повітряних цілях (іл. 9.9) здійснюється такими способами: *лежачи, з коліна, стоячи, з БМП (БТР).*

Стрільба з траншеї (іл. 9.10) (ходу сполучення) ведеться з упором передпліччя лівої руки і магазину автомата в передню стінку траншеї або ходу сполучення (з установкою сошки кулемета на бруствер траншеї); якщо кут підвищення виявиться недостатнім, тоді потрібно сісти. Крім того, стрільба може вестися з упором спини і лівої ноги на стіну траншеї. Для цього ліва нога піднімається якомога вище і впирається ступнею у стіну траншеї, а спина — в протилежну стіну.



Іл. 23.1. Стрільба з бойової машини піхоти по повітряних цілях

Стрільба по літаках (вертольотах) ведеться, як правило, у складі відділення на дальності до 500 м з установкою прицілу 4 або «П» бронебійно-запалювальними і трасуючими кулями. Літаки (вертольоти), які летять на низьких висотах, перебувають, як правило, в зоні дійсного вогню дуже короткий час. Для ураження таких цілей потрібно знати значення величини поправки. Вигідніше відкривати вогонь по цілі, яка підлітає до стрільця.

По літаку, який здійснює маневр у бік стріляючого (іл. 9.12 б), стрільба ведеться безперервним вогнем з прицілом 4 або «П», прицілюючись у головну частину цілі або наводячи зброю «по стволу». Вогонь відкривається з дальності 700–900 м. По літаку, що летить збоку (іл. 9.12 а) або над стріляючим, вогонь ведеться загороджувальним або супровідним способом. Вогонь загороджувальним способом ведеться по літаку який летить на невеликій висоті, коли висота польоту не перевищує 500 м, а швидкість — понад 150 м/с. При загороджувальному способі вогонь підрозділу зосереджується по команді командира у напрямку польоту літака, що наближається.



Повітряні цілі. Стрільба по повітряних цілях: стоячи, лежачи, з коліна, з окопу, із-за укриття. Стрільба по вертольотах.



1. У чому полягає суть прийомів і способів ведення вогню зі стрілецької зброї по повітряних цілях? 2. Прокоментуйте й відтворіть спосіб стрільби по повітряних цілях пішому порядку. 3. Прокоментуйте й відтворіть спосіб стрільби по повітряних цілях стоячи. 4. Прокоментуйте і відтворіть спосіб стрільби по повітряних цілях лежачи. 5. Прокоментуйте і відтворіть спосіб стрільби по повітряних цілях з коліна.



6. Прокоментуйте й покажіть спосіб стрільби по повітряних цілях з окопу. 7. Прокоментуйте і покажіть спосіб стрільби по повітряних цілях із-за укриття. 8. Розкажіть про особливості стрільби по вертольотах.

§ 24. Контрольні стрільби

Які риси мають бути властиві влучному стрільцеві?

Стрілецький тир — це спеціально обладнане приміщення для стрільби з пневматичної і малокаліберної гвинтівки. У загальноосвітньому навчальному закладі під стрілецький тир обладнується будь-яке закрите приміщення, що відповідає вимогам безпеки, має спеціальне обладнання і за розмірами дозволяє виконувати вправи початкових і навчальних стрільб. Якщо такого приміщення немає, то виготовляється переносний кулевловлювач, який дозволяє проводити вправи стрільб з пневматичної гвинтівки в кабінеті предмета, іншому місці, за умови неухильного дотримання правил проведення стрільб та вимог безпеки. Ділянка стрільб тиру включає (як і на військовому стрільбищі) вихідний рубіж, рубіж відкриття вогню та напрямок стрільб завдовжки до 25–30 м.

Стрільба з місця по нерухомій і рухомій цілі. Умови виконання: цілі — мішень № 8 (іл. 21.8), зменшена у 8 разів, нерухома та мішень № 4 (іл. 21.7), зменшена в 4 рази, нерухома; відстань до цілі 25 м; кількість патронів 9 шт. (3 пробних, 6 залікових); час на стрільбу не обмежений; положення для стрільби — лежачи з упору; пробні постріли виконуються по мішені № 8.

Оцінка: 12 балів — уразити обидві мішені і вибити 28 очок; 11 балів — уразити обидві мішені і вибити 26 очок; 10 балів — уразити обидві мішені і вибити 24 очка; 9 балів — уразити обидві мішені і вибити 23 очка; 8 балів — уразити обидві мішені і вибити 21 очко; 7 балів — уразити обидві мішені і вибити 19 очок; 6 балів — уразити обидві мішені і вибити 18 очок; 5 балів — уразити обидві мішені і вибити 16 очок; 4 бали — уразити обидві мішені і вибити 14 очок; 3 бали — уразити обидві мішені і вибити 13 очок; 2 бали — уразити обидві мішені і вибити 10 очок; 1 бал — уразити одну мішень № 8.

Примітка: при неможливості виконання вправ стрільби з малокаліберної гвинтівки стрільба може вестися з пневматичної гвинтівки з положення сидячи за столом з опорою на лікті з відстані 5 м по мішені: № 4 — зменшеною у 20 разів, № 8 — зменшеною в 40 разів.

Визначення рівня вогневої виучки учнів. Виконання вправи контрольних стрільб з малокаліберної гвинтівки. Стрільба з місця по нерухомій і рухомій цілі. Умови виконання: цілі — мішень № 8 (ростова фігура, що умовно біжить), зменшена у 8 разів, нерухома та мішень № 4 (грудна фігура з колами), зменшена в 4 рази, нерухома; відстань до цілі 25 м; кількість патронів 9 шт. (3 пробних, 6 залікових); час на стрільбу не обмежений; положення для стрільби — лежачи з упору; пробні постріли виконуються по мішені № 8.

Оцінка: 12 балів — уразити обидві мішені і вибити 28 очок; 11 балів — уразити обидві мішені і вибити 26 очок; 10 балів — уразити обидві мішені і вибити 24 очка; 9 балів — уразити обидві мішені і вибити 23 очка; 8 балів — уразити обидві мішені і вибити 21 очко; 7 балів — уразити обидві мішені і вибити 19 очок; 6 балів — уразити обидві мішені і вибити 18 очок; 5 балів — уразити обидві мішені і вибити 16 очок; 4 бали — уразити обидві мішені і вибити 14 очок; 3 бали — уразити обидві мішені і вибити 13 очок; 2 бали — уразити обидві мішені і вибити 10 очок; 1 бал — уразити одну мішень № 8.

Примітка: при неможливості виконання вправ стрільби з малокаліберної гвинтівки стрільба може вестися з пневматичної гвинтівки з положення сидячи за столом з опорою на лікті з відстані 5 м по мішені: № 4 — зменшеною у 20 разів, № 8 — зменшеною в 40 разів.

Перевірка виконання нормативів з вогневої підготовки. Норматив № 1: «Підготовка до стрільби і ведення вогню з автомата». Умови (порядок) виконання нор-

мативу: учень знаходиться на вихідному положенні на відстані 10 м від вогневої позиції, автомат тримає «на ремінь», магазин знаходиться у сумці для магазинів. За командою керівника стрільби роздавач видає по 5 навчальних набоїв. Учень споряджає магазин і укладає його у сумку. За командою керівника «До бою!» учень виконує норматив: пробігає 10 м, займає місце для стрільби, заряджає зброю, готується до ведення вогню і доповідає: «Курсант Петренко до бою готовий!». Час фіксується від подачі команди до доповіді учня.

За командою «ВОГОНЬ!» учень послідовно встановлює приціл, знімає зброю із запобіжника, встановлює вид вогню й імітує 2–3 постріли; доповідає про закінчення стрільби й за командою керівника розряджає зброю, надає зброю для огляду, повертається у вихідне положення. Дії після команди «Вогонь!» виконуються без урахування часу.

Критерії оцінки

Високий рівень підготовки			Достатній рівень підготовки			Середній рівень підготовки			Низький рівень підготовки		
12 балів	11 балів	10 балів	9 балів	8 балів	7 балів	6 балів	5 балів	4 бали	3 бали	2 бали	1 бал
Вправа виконана правильно, чітко, без помилок			1–2 помилки			Не більше трьох помилок			Допущено понад три помилки, порушені заходи безпеки під час поводження зі зброєю		
10 с	11 с	12 с	13 с	14 с	15 с	16 с	17 с	18 с	19 с	20 с	21 с

Помилки, які знижують оцінку на один бал: 1. Порушена послідовність приготування до бою. 2. Неправильне положення тіла та ніг учня. 3. Неправильне положення автомата. 4. Пропущений прийом. 5. Відсутня доповідь після завершення нормативу.

Норматив № 2: «Неповне розбирання автомата». Умови (порядок) виконання нормативу: автомат на столі, учень знаходиться біля зброї. За командою «До розбирання автомата приступити!» здійснює неповне розбирання автомата та доповідає «Готово!». Час фіксується від подачі команди до доповіді учня. Після виконання нормативу учень називає частини автомата.

Критерії оцінки

Високий рівень підготовки			Достатній рівень підготовки			Середній рівень підготовки			Низький рівень підготовки		
12 балів	11 балів	10 балів	9 балів	8 балів	7 балів	6 балів	5 балів	4 бали	3 бали	2 бали	1 бал
Помилки немає			1–2			Не більше двох помилок			Допущено понад дві помилки		
13 с	15 с	18 с	19 с	20 с	21 с	22 с	23 с	25 с	27 с	29 с	31 с

Помилки, які знижують оцінку на один бал: 1. Порушена послідовність розбирання автомата. 2. Перевірка наявності патрона в патроннику проведена при приєднаному магазині. 3. Неохайно розкладено частини автомата. 4. Дії учня повільні, невпевнені. 5. Неправильно названо частини автомата.

Норматив № 3: «Складання автомата після неповного розбирання». Умови (порядок) виконання нормативу: за командою «До складання автомата приступити!» учень, дотримуючись послідовності, складає автомат і доповідає: «Готово!». Час фіксується від подачі команди до доповіді учня.

Критерії оцінки

Високий рівень підготовки			Достатній рівень підготовки			Середній рівень підготовки			Низький рівень підготовки		
12 балів	11 балів	10 балів	9 балів	8 балів	7 балів	6 балів	5 балів	4 бали	3 бали	2 бали	1 бал
Помилки немає			1–2 помилки			Не більше двох помилок			Допущено понад три помилки		
23 с	24 с	25 с	26 с	28 с	30 с	31 с	33 с	35 с	37 с	39 с	41 с

Помилки, які знижують оцінку на один бал: 1. Поручена послідовність складання автомата. 2. Не зроблено спуск курка. 3. Запобіжник не встановлено у вихідне положення. 4. Дії учня повільні, невпевнені.

Норматив № 4: «Чищення і змащування каналу ствола автомата після неповного розбирання». Умови (порядок) виконання нормативу: для чищення зброї потрібне ганчір'я, маслянка із мастилом. За командою «До чищення і змащування приступити!» учень виконує норматив № 2 та доповідає «Готово!». Викладач фіксує час від подачі команди до доповіді учня.

Після цього учень збирає приладдя для чищення каналу ствола і готує матеріал для змащування, називаючи по черзі елементи приладдя. Чищення та змащування каналу ствола автомата здійснюється без урахування часу.

Критерії оцінки

Високий рівень підготовки			Достатній рівень підготовки			Середній рівень підготовки			Низький рівень підготовки		
12 балів	11 балів	10 балів	9 балів	8 балів	7 балів	6 балів	5 балів	4 бали	3 бали	2 бали	1 бал
Помилки немає			1 помилка			Не більше двох помилок			Допущено понад три помилки		
13 с	15 с	18 с	19 с	20 с	21 с	22 с	23 с	25 с	27 с	29 с	31 с

Помилки, які знижують оцінку на один бал: 1. Неправильно названі елементи приладдя автомата застосовані при чищенні. 2. Учень не вмів збирати приладдя для чищення. 3. Учень не знає матеріалів, які використовуються при чищенні та змащуванні зброї.

Норматив № 5: «Спорядження магазину набоями». Умови (порядок) виконання нормативу: учень стоїть біля столу, на якому є 30 набойів та магазин до автомата. За командою «До спорядження магазину приступити!» учень споряджає магазин набоями та доповідає «Готово!». Час фіксується від подачі команди до доповіді учня.

Критерії оцінки

Високий рівень підготовки			Достатній рівень підготовки			Середній рівень підготовки			Низький рівень підготовки		
12 балів	11 балів	10 балів	9 балів	8 балів	7 балів	6 балів	5 балів	4 бали	3 бали	2 бали	1 бал
35 с	40 с	45 с	46 с	48 с	50 с	51 с	53 с	55 с	57 с	59 с	62 с



1. Установіть послідовність виконання нормативу Н-В-2.
2. Охарактеризуйте послідовність виконання нормативу Н-В-3.
3. Охарактеризуйте послідовність виконання нормативу Н-В-4.
4. Відтворіть послідовність виконання нормативу Н-В-5.

ТЕМА 4.5. РУЧНІ ГРАНАТИ, ПОВОДЖЕННЯ З НИМИ, ДОГЛЯД І ЗБЕРІГАННЯ

§ 25. Ручні гранати, поведження з ними, догляд і зберігання

Які різновиди гранат вам відомі?

Призначення, бойові властивості, загальна будова ручних осколкових гранат. Ручна осколкова граната (лат. *granatus* — зернистий) — вибуховий боєприпас, призначений за допомогою ручного метання для ураження живої сили і бойової техніки противника осколками й ударною хвилею, що створюються при вибуху. Застосовують їх у ближньому бою (під час атаки, в обороні, в окопах, сховищах, населених пунктах, лісах, горах). Крім бойових, є також навчальні та навчально-імітаційні гранати, які застосовують у військових частинах з метою навчання. Бойові гранати фарбуються в зелені кольори — від світло- до темно-зеленого, а навчально-імітаційні гранати — у чорні кольори. Крім того, вони мають у нижній частині отвір. Бойовий запал не має забарвлення. В навчально-імітаційного запалу кільце чеки й нижня частина притискного важеля пофарбовані в червоні кольори.

Залежно від дальності розлітання осколків гранати поділяють на наступальні¹ та оборонні. Середня дальність метання ручних осколкових гранат складає 30–50 м, протитанкових — 15–20 м. Під час вибуху утворюється велика кількість осколків, що розлітаються у різні боки. Гранати РГД-5, РГ-42 і Ф-1 безвідмовно вибухають у будь-якому середовищі: болоті, снігу, воді тощо.

¹ *Наступальні* — осколки гранати мають невелику масу і летять на дальність меншу, ніж можлива дальність її кидка.

Ручну гранату РГД-5 використовують під час наступу, тому що її осколки уражають живу силу в радіусі до 25 м, а гранату Ф-1 — в обороні, оскільки її радіус ураження сягає до 200 м. Середня дальність кидка гранати РГД-5 становить 40–50 м, тоді як гранати Ф-1 — 35–45 м. Маса заряджених гранат: РГД-5 — 310 г, Ф-1 — 600 г.

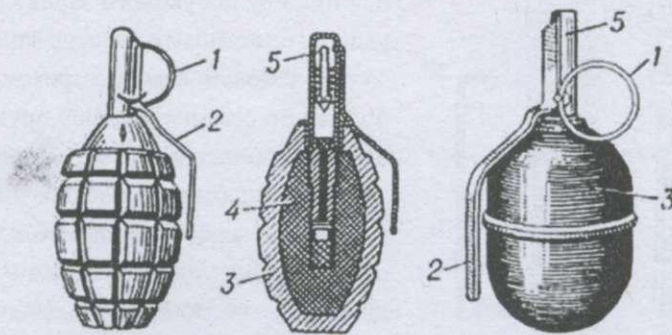

Іл. 25.1. Ручні протипіхотні осколкові гранати: 1 — кільце запобіжної чеки; 2 — спусковий важіль запалу; 3 — корпус; 4 — вибуховий заряд; 5 — запал

Загальна будова ручних осколкових гранат. Граната складається з металевого корпусу або з інших легких матеріалів високої питомої міцності, заряду вибухової речовини і підривача (запалу). Ручні осколкові гранати укомплектовані модернізованим запалом до ручних гранат (УЗРГМ). Час горіння сповільнювача в таких гранат, як РГД-5 і Ф-1 — 3,2–4,2 с. Сучасні ручні гранати бувають різної форми, масою від 0,3 до 1,2 кг, під час вибуху утворюють до 3 тис. осколків, радіус їхньої забійної дії — 5–200 м (іл. 25.1).

На відміну від гранати РГД-5, ручна осколкова граната дистанційної дії Ф-1 використовується для знищення живої сили, переважно в оборонному бою.

Метати цю гранату можна з різних положень, але лише з-за укріплення — бойової машини піхоти (бронетранспортера) чи танка (самохідної артилерійської установки), оскільки радіус дії осколків при вибуху гранати сягає 200 м.

Загальна будова ручних осколкових гранат. Корпус гранати містить вибуховий заряд та трубку для запалу. З корпусу утворюються осколки при вибуху гранати. У нього є дві частини: верхня та нижня. Верхня частина корпусу складається із зовнішньої оболонки, яка називається ковпаком, та вкладиша ковпака. До верхньої частини за допомогою манжети кріпиться трубка запалу.

Трубка запалу служить для герметизації вибухового заряду в корпусі і для кріплення запалу до гранати. Для збереження трубки від забруднення в неї угвинчується пластмасовий корок. При підготовці гранати до метання замість корка в трубку угвинчується запал.

Нижня частина корпусу складається із зовнішньої оболонки, яка називається піддоном, і вкладиша піддона.

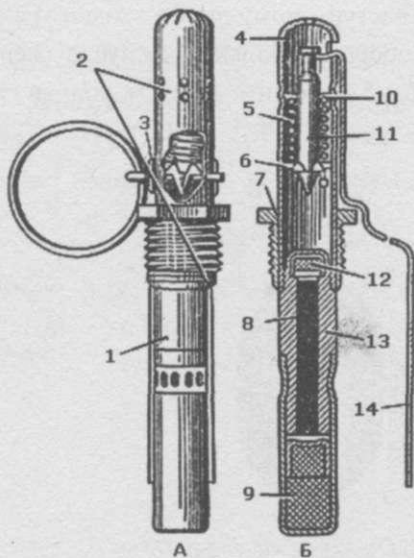

Іл. 25.2. Запал гранати УЗРГМ: А — загальний вигляд; Б — поздовжній розріз

- 1 — власне запал;
- 2 — ударний механізм;
- 3 — запобіжна чека;
- 4 — трубка ударного механізму;
- 5 — бойова пружина;
- 6 — шайба ударника;
- 7 — сполучна втулка;
- 8 — сповільнювач;
- 9 — капсуль-детонатор;
- 10 — напрямна шайба;
- 11 — ударник;
- 12 — капсуль-запалювач;
- 13 — втулка сповільнювача;
- 14 — спусковий важіль

Вибуховий заряд наповнює корпус, при його вибуху граната розривається на осколки. Запал гранати УЗРГМ (уніфікований запал ручної гранати модернізований) призначений для підриву вибухового заряду і складається з ударного механізму і власне запалу (іл. 25.2).

Спусковий важіль утримує у взведеному положенні стиснену бойову пружину. На трубці ударного механізму спусковий важіль утримується запобіжною чекою. Запобіжна чека проходить через отвори спускового важеля і стінок трубки ударного механізму. На трубці є кільце, висмикуючи яке, звільняють чеку.

Запал служить для підриву вибухового заряду гранати. Він складається з втулки сповільнювача, капсуля-запалювача сповільнювача і капсуля-детонатора. Втулка сповільнювача у верхній частині має різьбу для з'єднання з трубкою ударного механізму і гніздо для капсуля-запалювача, в середині — канавку, у якій розміщений сповільнювач, зовні — проточку для приєднання гільзи капсуля-детонатора. Капсуль-запалювач запалює сповільнювача, який передає вогонь від капсуля-запалювача до капсуля-детонатора. Капсуль-детонатор детонує і спричиняє підрив вибухового заряду гранати. Він розміщується в гільзі, яка кріпиться на нижній частині втулки сповільнювача. Запал завжди є в бойовому

положенні. Розбирати запал і перевіряти роботу ударного механізму категорично забороняється. Його розрив призводить до тяжких травм.

Стисла характеристика ручної протитанкової кумулятивної гранати. Ручна кумулятивна граната РКГ-3Е (РКГ-3Е — модернізований варіант ручної гранати кумулятивної РКГ) — протитанкова граната спрямованої дії, призначена для ураження танків та інших броньованих об'єктів, а також живої сили противника в укриттях за рахунок концентрації енергії спрямованого вибуху (іл. 25.3, 25.4). Середня відстань кидання — 15–20 м. Маса спорядженої гранати — 1070 г. Дальність кидка — 15–20 м. Бронепробійність — 170 мм (РКГ-3Е), 220 мм (РКГ-3ЕМ).



Лл. 25.3. Ручна протитанкова кумулятивна граната
РКГ-3Е



Лл. 25.4. Маса гранати — 1070 г;
довжина — 400 мм; діаметр — 76 мм

Призначена для ураження легкоброньованої і неброньованої техніки та живої сили противника в укриттях.

Граната складається з корпусу, рукоятки і запалу. Циліндричний корпус вміщає основний вибуховий заряд, додатковий заряд і трубку для запалу. Основний заряд має кумулятивну воронку, обернену до дна корпусу і покриту тонким шаром металу. Вільний простір між воронкою і дном, забезпечує відстань до поверхні цілі, оптимальну для формування і дії кумулятивного струменя. На верхній частині кришки корпусу є різьба для з'єднання з рукояткою. На зовнішній поверхні корпусу нанесена інструкція щодо поводження з гранатою. У рукоятці змонтовані стабілізатор, закритий відкидним ковпаком рукоятки, і ударний механізм із чотирма запобіжниками, що зумовлено великою потужністю гранати. Стабілізатор гранати складається з втулки, матерчатого конуса («парашута-стабілізатора»), чотирьох дротяних пір'їн, кільця і пружини. На рухомій муфті рукоятки зроблена різьба для з'єднання з корпусом. Запал миттєвої дії включає капсуль-детонатор і додатковий детонат.

Після того, як із запалу висмикнута чека і граната кинута, з рукоятки вистрибує підпружинений «парашут» і граната летить кумулятивною воронкою до мішені. При ударі в ціль відбувається миттєвий вибух, який ініціюється ударником з інерційною кулькою, і створений внаслідок вибуху та зібраний завдяки кумулятивній воронці у вузький пучок струмінь газів високої температури і щільності пробиває навіть броню сучасних танків чи інших об'єктів та знищує усередині них екіпаж і устаткування.

Поводження з гранатами, догляд та збереження. Гранати надходять у війська в дерев'яних ящиках, причому гранати, рукоятки та запали упаковуються окремо в металевих коробках. Запали зберігають у герметичній упаковці в ящиках разом з гранатами. Для відкриття коробок в ящик укладається спеціальний ніж. На стінках і кришці ящика наносять маркування із зазначенням кількості гранат у ящику, їх маси та найменування гранат і запалів, номера заводу-виготовлювача, номеру партії гранат, року виготовлення та знака безпеки. Всі запаси гранат і запалів, крім тих, що носять, зберігають у заводській упаковці.

Солдати переносять гранати в гранатних сумках, причому запали розміщують у сумках окремо від гранат. Кожен запал має бути загорнутим у папір або шматок чистої тканини. У танках, самохідних артилерійських установках та бойових машинах піхоти

чи бронетранспортерах гранати та окремо від них запали перевозять вкладеними в сумки. Перед вкладанням у гранатну сумку і перед зарядженням гранати і запали оглядають, звертаючи увагу на те, щоб: корпус гранати не мав глибоких вм'ятин та наскрізної іржі; трубка для запалу не була засміченою та не мала наскрізних пошкоджень; запал був чистим та не проіржавілим, без вм'ятин; кінці запобіжної чеки були розведені і не мали тріщин на згинах. Запали з тріщинами чи зеленим нальотом до використання не придатні.

Гранати і запали необхідно оберегати від різких струсів, ударів, вогню, забруднення та вологості. Забруднені або підмочені гранати треба насухо обтерти та просушити на сонці або в теплом приміщенні, але не біля вогню. Просушувати гранати обов'язково під наглядом призначеного відповідального. Гранати, які зберігаються тривалий час у гранатних сумках, треба періодично оглядати. Зіпсовані гранати і запали здають на склад для подальшого знищення.



Ручна осколкова гранатою. Ручна протитанкова кумулятивна граната. Поводження з гранатами, догляд та збереження.



1. Що називають ручною осколковою гранатою? 2. У який колір фарбують бойові гранати? 3. Які бойові властивості ручних осколкових гранат вам відомі? 4. Розкажіть товаришу про будову ручних осколкових гранат. 5. Яке призначення ручних осколкових гранат? 6. У якому виді бою та де застосовують ручні осколкові гранати? 7. Які ще є гранати крім бойових, у який колір їх фарбують? 8. Яка дальність розлітання осколків ручної гранати РГД-5 та гранати Ф-1? 9. Яка середня дальність кидання ручних осколкових та протитанкових гранат? 10. Яка маса заряджених гранат РГД-5 та Ф-1?



11. Стисло охарактеризуйте ручну протитанкову кумулятивну гранату. 12. Розкажіть товаришу про поведження з гранатами, догляд та збереження.

ТЕМА 4.6. ПРИЙОМИ І ПРАВИЛА МЕТАННЯ РУЧНИХ ГРАНАТ

§ 26. Прийоми і правила метання ручних гранат

Які фізичні вправи розвивають навички умілого метання гранат?

Особливості організації виконання вправ з метання ручних гранат. До метання бойових гранат допускають тих, хто успішно вивчив їх будову, вимоги техніки безпеки, знає умови вправ та правильно виконав вправи з метання навчальних і навчально-імітаційних гранат.

Навчальні вправи з метання ручних гранат призначені для навчання особового складу метанню ручних наступальних і оборонних гранат з різних положень у пішому порядку та з бойових машин.

Вправи з метання ручних гранат виконуються навчально-імітаційними гранатами удень і вночі на відповідно обладнаному навчальному місці вогневого містечка під керівництвом інструктора. Перед виконанням вправ з метання ручних навчально-імітаційних гранат учні вивчають вимоги безпеки, будову гранат, правила поведження з ними, прийоми і правила метання. Навчально-імітаційні гранати, які застосовують для метання, за масою та формою повинні відповідати бойовим, мати навчальний запал із запобіжною чекою і бути справними. Окоп, по якому метається граната, копається завдовжки 10 м та завглибшки 40–50 см. Дальність до нього при метанні ручної гранати має бути 40–25 м.

Організація метання ручних осколкових гранат з різних положень. У вихідному положенні керівник повідомляє учням тему, мету і порядок проведення заняття; перевіряє знання ними вимог безпеки, правил поведження з бойовою гранатою та умов вправи; установлює черговість виконання вправи, розподіляє учнів по змінах і призначає старших змін. Після цього наказує першому, хто виконує вправу, отримати гранату і запал до неї та вийти на вихідне положення, а черговій зміні підготуватися до виконання вправи і зайняти укриття.

Учень, який отримав гранату і запал до неї, проводить її підготовку до метання — оглядає гранату і запал, укладає їх у сумку для гранат і переходить на вихідне положення. Керівник, переконавшись, що на ділянці для метання гранат і поблизу неї відсутні люди, тварини та машини, вказує тому, хто кидає гранату, напрямок та порядок метання.

Під час виконання навчальної вправи *з ходу у пішому порядку* керівник подає команду «До бою, підготувати гранату!». Учень виймає гранату та запал із сумки, з трубки корпусу гранати викручує корок і замість нього вільно загвинчує запал без значних зусиль, щоб запобігти вибуху гранати в руках і доповідає: «Такий-то до метання гранати готовий!». Керівник, переконавшись у готовності учня та в безпеці метання гранати, подає команду «В атаку — уперед, гранатою вогонь!». За цією командою учень самостійно на ходу бере гранату в праву (ліву) руку і пальцями щільно притискає спусковий важіль, іншою рукою стискає для випрямлення кінці запобіжної чеки і за кільце пальцем висмикує її з запалу; з виходом на рубіж метання замахується і кидає гранату.

Після кидка гранати учень зупиняється, відставивши праву (ліву) ногу назад, опускається на праве (ліве) коліно і присідає на підбор; гомілка лівої (правої) ноги при цьому має залишатися у вертикальному положенні, а праве (ліве) коліно бути притиснутим до підбора лівої (правої) ноги; укриває незахищені частини тіла сталевим шоломом, зброєю і протигазом, а після вибуху гранати завершує атаку цілі.

За командою керівника «Стій!» він приймає положення для стрільби лежачи. Після виконання навчальної вправи керівник спрямовує учня у вихідне положення, оглядає ціль і проводить розбір його дій.

Під час виконання навчальної вправи з *окопу у пішому порядку* керівник подає команду «До бою, підготувати гранату!». Учень займає своє місце в окопі, готує гранату і доповідає: «Такий-то до метання гранати готовий!». Керівник, переконавшись у готовності учня та в безпеці метання гранати, подає команду «Гранатою вогонь!». За цією командою учень самостійно бере гранату в праву (ліву) руку і пальцями щільно притискає спусковий важіль, іншою рукою стискає (випрямляє) кінці запобіжної чеки і за кільце пальцем висмикує її з запалу; з виходом на рубіж метання замахується і кидає гранату в ціль, а сам після кидка гранати укривається в окопі. Після вибуху запалу гранати завершує атаку цілі. За командою керівника «Стій!» він приймає положення для стрільби лежачи. Після виконання вправи керівник повертає учня у вихідне положення, оглядає ціль і проводить розбір його дій. Потім за командою керівника той, хто виконав вправу, іде в тил, а наступний стрілець — на рубіж метання ручної гранати.

Вправи з метання ручних гранат у пішому порядку. Перша навчальна вправа — метання ручної оборонної навчально-імітаційної гранати з місця з окопу по цілі у вигляді трьох атакуючих стрільців. Дальність до цілі — 25 м. Час — не більше 30 с від команди «Гранатою вогонь!» до вибуху гранати. Кількість гранат — одна навчально-імітаційна. Положення для метання — стоячи з окопу.

Друга навчальна вправа — метання ручної оборонної навчально-імітаційної ручної гранати на ходу в пішому порядку. Ціль — три атакуючі стрільці. Дальність до цілі — 25–20 м. Час — не більше 30 с від команди «Вперед!» до моменту подолання траншеї та зайняття положення для стрільби лежачи. Кількість гранат — одна навчально-імітаційна. Положення для метання — на ходу.

Третя навчальна вправа — метання ручної бойової гранати. Положення для метання — стоячи з окопу.

Метання ручних гранат з бойових машин (БМ) проводиться через вихідні люки, розміщені у верхній частині БМ (крім люка механіка-водія, водія).

Під час метання навчально-імітаційних ручних гранат організується спостереження за місцем падіння гранат, їх збирання та підготовка до повторного метання.

Вимоги безпеки при навчанні метанню гранат. Безпека під час виконання вправ з метання гранат досягається чіткою організацією заняття з навчання метанню гранат, точним дотриманням правил та вимог безпеки, високою дисциплінованістю всіх учнів. Для вивчення будови гранат, прийомів і правил їх метання користуються навчальними або навчально-імітаційними гранатами і плакатами.

Прийоми і правила метання ручних осколкових гранат з різних положень. Метання ручних осколкових гранат у бою проводиться з різних положень: стоячи, з

коліна, з окопу, лежачи, а також під час руху з бойових машин і в пішому порядку (тільки наступальних).

Для метання гранати потрібно вибирати місце і положення, які забезпечують вільний політ гранати до цілі (на траєкторії її польоту мають бути відсутні такі перепони, як гілки дерев, висока трава, дроти тощо). Метати гранату треба енергійно, надаючи їй найбільш вигідну траєкторію польоту.

Метання гранати складається з виконання таких прийомів: приготування до метання (зарядження гранати і вибір положення) та метання гранати.

Зарядження гранати проводиться за командою «До бою, підготувати гранати», а в бою, крім того, і самостійно.

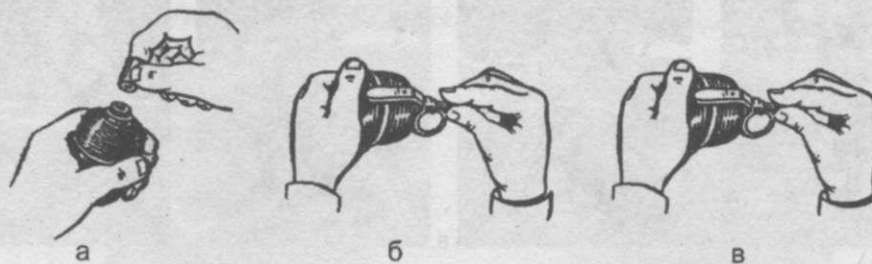

Іл. 26.1. Підготовка гранати до використання:

а — вивинтити корок з трубки; б і в — увинтити на місце корка запал

Перед метанням гранати. Для метання гранати необхідно витягнути її із гранатної сумки, вивинтити корок з трубки та увинтити в неї запал до упору. Граната заряджена і готова до використання (іл. 26.1).

Для метання граната береться в праву (ліву — для лівші) руку так, щоб спусковий важіль пальцями був притиснутий до корпусу гранати. Не відпускаючи важеля, другою рукою висмикується запобіжна чека, і граната метастеться в ціль. Після висмикування чеки положення частин запальника не змінюється, ударник у взведеному положенні утримується спусковим важелем, який звільняється від з'єднання з трубкою ударного механізму, але притискається до неї пальцями руки (іл. 26.2).

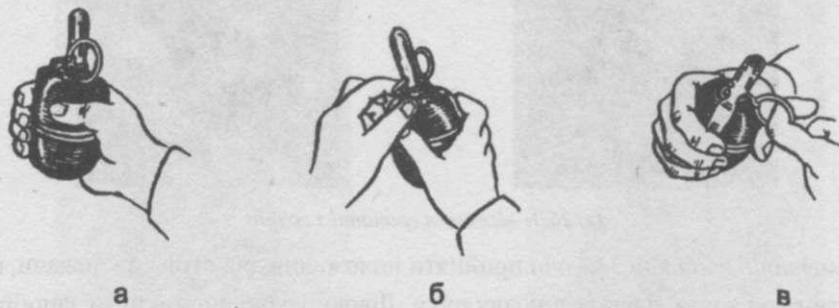

Іл. 26.2. Підготовка гранати до метання: а — притиснути спусковий важіль до корпусу гранати;

б — випрямити кінці запобіжної чеки; в — висмикнути запобіжну чеку

При метанні гранати стоячи з місця треба стати обличчям до цілі; гранату взяти в праву (для лівші — у ліву), а зброю — у ліву (праву) руку і висмикнути запобіжну чеку; зробити правою ногою крок назад, зігнувши її в коліні, і, повертаючи (мов би закручуючи) корпус управо, провести замах гранатою по дузі вниз і назад; швидко випрямляючи праву ногу і повертаючись грудьми до цілі, метнути гранату, проносячи її над плечем і випускаючи з додатковим ривком кисті. Вагу тіла у момент кидка перенести на ліву ногу, а зброю енергійно подати назад (іл. 26.3).



Іл. 26.3. Метання гранати з положення стоячи

При метанні гранати з коліна прийняти положення для стрільби з коліна, тримаючи гранату в правій руці, а зброю — в лівій, висмикнути запобіжну чеку; зробити замах гранатою, відхиляючи корпус назад і повертаючи його праворуч; підвестися і метнути гранату, проносячи її над плечем і різко нахилиючись корпусом у кінці руху до лівої ноги (іл. 26.4).



Іл. 26.4. Метання гранати з коліна

При метанні гранати лежачи прийняти положення для стрільби лежачи, покласти зброю на землю і взяти гранату в праву руку. Лівою рукою висмикнути запобіжну чеку і, опершись руками об землю відштовхнутися від неї. Встати на ліве коліно (не зрушу-

ючи його з місця) і одночасно провести замах. Випрямляючи праву ногу, повернутися грудьми до цілі і, падаючи вперед, метнути гранату в ціль; взяти зброю і приготуватися до стрільби.

При метанні гранати в русі кроком або бігом потрібно: утримуючи гранату в правій напівзігнутій руці, а зброю — у лівій, висмикнути запобіжну чеку; під крок лівою ногою винести руку з гранатою вперед–униз; на другому кроці (правою ногою) рукою продовжити рух по дузі вниз–назад з одночасним поворотом корпусу праворуч; на третьому кроці, поставивши ліву ногу на носок у напрямку до цілі й зігнувши праву ногу в коліні, закінчити поворот корпусу і замах рукою. Використовуючи швидкість руху і вкладаючи в кидок послідовно силу ніг, корпусу і руки, метнути гранату, проносячи її над плечем (іл. 26.5). Після метання гранати, не зупиняючись, приготуватися до стрільби і продовжувати рух.



Іл. 26.5. Метання гранати в русі

Для метання гранати з траншеї або окопу треба: покласти зброю на бруствер, узяти гранату в праву руку і висмикнути запобіжну чеку; відставити (наскільки можна) праву ногу назад і прогинаючись у попереку та злегка згинаючи обидві ноги, повністю відвести праву руку з гранатою вгору–назад; спираючись на ліву руку, різко випрямитися і метнути гранату в ціль, після чого заховатися в траншеї (окопі) (іл. 26.6).



Іл. 26.6. Метання гранати з траншеї

Метання гранати з бронетранспортера (танка, самохідно-артилерійської установки) проводять через люк. Якщо метання гранати проводиться з бронетранспортера, який рухається, то при виборі напрямку і моменту кидка гранати треба враховувати поправку на рух машини. При метанні гранати вперед (по ходу бронетранспортера) або назад дальність її польоту збільшується (або зменшується), тому гранату необхідно метати не в ціль, а в точку, розташовану на 7–10 м ближче (дальше) цілі, якщо дальність до неї 30–35 м.

Для ураження живої сили противника, розташованого в окопі (траншеї) або на відкритій місцевості, оптимально метати гранату під кутом до горизонту приблизно 35–45°, щоб граната падала на ціль нависно і менше відкочувалася убік.

При метанні гранат у вікна і двері будівель (проломи в стінах) потрібно вцілити точно в них, тому траєкторія польоту гранати має бути спрямована трохи вище, у верхній край цілі, оскільки граната втрачає швидкість і поступово відхиляється вниз та попадає в ціль. Одразу після кидка необхідно заховатися, бо у випадку промаху можна бути ураженим її осколками. Для точного вцілення гранат у вікна і двері будівель потрібно протягом тривалого часу систематично тренуватися.

У горах, де б не перебував противник відносно вас — вище або нижче, гранату метають так, щоб вона впала вище за противника і скотилася до нього в окоп або викликала каменепад, який накрис противника. На відкритій кам'янистій ділянці, якщо дозволяють обставини, краще метати гранату вгору по схилу не прямо перед собою, а під кутом так, щоб самому бути збоку від напрямків зворотного скачування гранати і можливого осипання каменів. Також необхідно врахувати безпеку товаришів, що перебувають збоку.

Прийоми і правила метання ручної протитанкової кумулятивної гранати з окопу.



Іл. 26.7. Угвинчування запалу в трубку кришки корпусу протитанкової гранати



Іл. 26.8. Висмикування запобіжної чеки з протитанкової гранати

Метання ручних кумулятивних гранат складається з виконання таких прийомів: приготування до метання (заряджання гранати і вибір положення) і метання гранати. Заряджання гранати проводиться за командою «Підготувати кумулятивні гранати!», а в бою — самостійно. Гранату треба взяти в ліву руку, вигвинтити рукоятку з корпусу і покласти її в сумку або на підстилку; угвинтити запал у трубку кришки корпусу гранати до упору (іл. 26.7) та нагвинтити повністю рукоятку на корпус гранати, вона готова до кидка, залишається тільки висмикнути запобіжну чеку (іл. 26.8).

Метання кумулятивних гранат проводиться енергійним замахом за командою «По танку кумулятивними гранатами вогонь!» або самостійно у міру наближення

танка на дальність кидка гранати. На напрямку польоту гранати не має бути жодних перешкод (сучків, гілок, кілків, кущів, дерев тощо), за які кинута граната може зачепитися стрічками стабілізатора або при ударі об них — передчасно вибухнути.

Якщо граната не була кинута, її розряджають під наглядом керівника.

Підготовчі вправи з метання ручних гранат. Спочатку розучується техніка кидка із замахом угору–назад (за розділами). Ті, що навчаються, стають в одну шеренгу з інтервалами у 2–3 кроки. За командою «Замах роби — раз!» кожен відводить праву руку угору–назад ліктем уперед, ледь прогинаючи тіло в попереку. За командою «Визначити кидок, роби — два!» треба, відштовхнувшись правою ногою і нахиливши туб уперед, визначити кидок гранати. Після 2–3 повторень за розділами можна перейти до цілісного виконання рухів, поступово збільшуючи їх швидкість. Потім приступити до метання по рубежах і цілях, збільшуючи відстань кидка.

За цією ж методикою вивчають прийом метання гранати із замахом по дузі вниз–назад. Після вивчення прийомів метання треба приступити до тренування у метанні гранат у ціль із різних положень.

Навчальна протитанкова граната від бойової зовні відрізняється лише чорним кольором і крупними білими буквами на корпусі «НПГ-8». Вибух її імітує вибух капсуля.



Прийоми метання гранат. Правила безпеки під час виконання вправ.



1. Розкажіть товаришу про призначення, бойові властивості, загальну будову ручних осколкових гранат. 2. Дайте стислу характеристику протитанкової кумулятивної гранати.



3. Розкажіть товаришеві про поводження з гранатами, догляд і зберігання. 4. Які особливості організації виконання вправ з метання ручних гранат? 5. Які вимоги безпеки при навчанні метанню гранат? 6. Розкажіть і покажіть товаришу прийоми і правила метання ручних осколкових гранат з різних положень. 7. Розкажіть і покажіть товаришу прийоми і правила метання ручної протитанкової гранати з окопу. 8. Які мають бути підготовчі вправи з метання ручних гранат?

РОЗДІЛ 5. СТАТУТИ ЗБРОЙНИХ СИЛ УКРАЇНИ

СТАТУТ ГАРНІЗОННОЇ ТА ВАРТОВОЇ СЛУЖБ ЗБРОЙНИХ СИЛ УКРАЇНИ

Цей Статут визначає організацію і порядок несення гарнізонної та вартової служб, права і обов'язки посадових осіб гарнізону та військовослужбовців, які залучаються для несення цих служб.

Він є обов'язковим для всіх військових частин, штабів, організацій, установ і військово-навчальних закладів Збройних сил України.

Дія Статуту гарнізонної та вартової служб Збройних сил України поширюється на Державну прикордонну службу України, Службу безпеки України, внутрішні війська Міністерства внутрішніх справ України, війська Цивільної оборони України та на інші військові формування, створені відповідно до законів України, Державну спеціальну службу транспорту.

Гарнізон становлять всі військові частини, штаби, організації, установи та військово-навчальні заклади (далі — військові частини) Збройних сил України, які розташовані постійно чи тимчасово в населеному пункті (пунктах) або поза ним (ними). До складу гарнізону також входять військові частини Державної прикордонної служби України, Служби безпеки України, внутрішніх військ Міністерства внутрішніх справ України, військ Цивільної оборони України та інших військових формувань, утворених відповідно до законів України. У кожному гарнізоні організується *гарнізонна* і *вартова служби*. Гарнізонна служба забезпечує додержання високої військової дисципліни особовим складом гарнізону, необхідні умови для повсякденного життя та підготовки військових частин, проведення гарнізонних заходів за їх участю.

Вартова служба призначається для надійної охорони та оборони важливих військових об'єктів, Бойових прапорів та осіб, яких тримають на гауптвахті або в дисциплінарному батальйоні (частині).

До гарнізонної та вартової служб залучаються військові частини Збройних сил України та підрозділи Служби правопорядку, що входять до складу гарнізону.

ТЕМА 5.4. ВАРТОВА СЛУЖБА

§ 27. Вартова служба

Що ви запам'ятали про варту і вартових з курсу «Захист Вітчизни» у 10 класі?

Організація вартової служби. Завдання вартової служби. Несення вартової служби є виконанням бойового завдання і вимагає від особового складу точного додержання всіх положень, визначених цим Статутом, високої пильності, непохитної рішучості та розумної ініціативи.

Особи, винні в порушенні правил несення вартової служби, несуть дисциплінарну або кримінальну відповідальність.

Призначення варт. Вартою називають озброєний підрозділ, відряджений для виконання бойового завдання з метою охорони та оборони військових об'єктів, Бойових прапорів та осіб, яких тримають на гауптвахті й у дисциплінарній частині (батальйоні).

До складу варт призначаються: начальник варті, вартові за кількістю постів і змін, розвідні, у разі потреби помічник начальника варті, помічник начальника варті з технічних засобів охорони або оператор з технічних засобів охорони, помічник начальника варті зі служби вартових собак, водії транспортних засобів, а у варті при гауптвахті — вивідні й конвойні. Вартові призначаються із солдатів (матросів). Якщо солдатів (матросів) не вистачає, вартовими призначаються сержанти (старшини). У такому випадку з них складаються усі зміни поста.

Озброєння варт. Особовий склад варті має бути у вартовій формі одягу¹, озброєний справною, приведеною до бою зброєю (автоматами або карабінами з багнетами), за визначених умов дозволяється озброювати чатових багнетами.

Як постовий одяг застосовують: для зимового часу — кожух і валянки, для літнього — брезентовий плащ із капюшоном, або плащ-намет, або плащ-накидку.

Для безпосередньої охорони та оборони об'єктів із складу варті виставляються чатові. Чатовим називається озброєний вартовий, який виконує бойове завдання щодо охорони та оборони дорученого йому поста. Він підпорядковується начальнику варті, помічнику начальника варті, своєму розвідному. Чатовий є особою недоторканою. Недоторканність чатового полягає: в особливій охороні законом його прав і особистої гідності; у підпорядкуванні його лише зазначеним вище особам; в обов'язку всіх осіб неухильно виконувати вимоги чатового, які визначені його службою; у наданні йому права застосовувати зброю у випадках, визначених цим Статутом.

Обов'язки чатового: пильно охороняти та стійко обороняти свій пост, нічим не відволікатися, не випускати з рук зброї й нікому не віддавати її, включаючи осіб, яким він підпорядкований; під час виконання завдання на посту тримати зброю зарядженою, завжди готовою до застосування (при цьому патрон у патронник не досилати); рухатись визначеним маршрутом, уважно оглядати підступи до поста й огорожу та доповідати через засоби зв'язку про хід несення служби у визначені табелем постів строки; не залишати поста, доки його не буде змінено або знято; не допускати до поста ближче, ніж на відстань, визначену в таблиці постів, та позначки на місцевості нікого, крім начальника варті, помічника начальника варті й свого розвідного та осіб, яких вони супроводжують, а також лише у винятковому випадку — чергового варт (військової частини) в присутності командира роти (батареї) або батальйону (дивізіону), звідки призначений чатовий; знати маршрут руху транспортних засобів варті, а також їх розпізнавальні знаки й сигнали; уміти застосовувати засоби пожежогасіння, які є на посту; викликати

¹ Вартову форму одягу складає: польова утеплена куртка (куртка утеплена або кожух); комплект чистого й непошкодженого обмундирування; взуття; головний убір; пояс; сумка для магазинів.

начальника варту у разі виявлення будь-яких неполадок в огорожі об'єкта (на посту) та за будь-якого порушення поблизу свого чи сусіднього поста; почувши сигнал технічних засобів охорони або гавкання вартового собаки, негайно доповісти вартовому, який чергує біля вартового приміщення; віддавати військове вітання начальникам, яким він підпорядкований, а також іншим начальникам, які прибули на пост в їх супроводі, згідно з правилами, визначеними Стройовим статутом Збройних сил України.

Чатовому заборонено сидіти, притулятися до чого-небудь, спати, курити, розмовляти, їсти, пити, читати, писати, справляти природні потреби, передавати й приймати будь-які предмети, досилати без потреби патрон у патронник, заходити у зону роботи технічних засобів охорони. У разі раптового захворювання (поранення) чатовий повідомляє про це до вартового приміщення й далі несе службу на посту.

Чатовий має відповідати на запитання лише начальника варту, його помічника, свого розвідного й осіб, які прибули з ними для перевірки.

Пост та об'єкти, що охороняються вартою. *Постом* називається все доручене для охорони та оборони чатовому, а також місце або ділянка місцевості, на якій він виконує свої обов'язки. До постів також належать об'єкти та ділянки місцевості, що їх охороняє варта, на яких встановлено технічні засоби охорони або є вартові собаки.

Обладнання поста і облаштування території об'єкта. Пости, залежно від важливості й тривалості несення служби на них, поділяють на постійні (охороняють протягом доби) — тримініні та тимчасові (охороняють протягом частини доби) — двозмінні. Територію, на якій розташовані об'єкти, що охороняють, зазвичай обносять парканом.

Для зручності спостереження за підступами до об'єкта, що охороняється, у проміжках між огорожами встановлюють спостережні вишки, обладнані куленепробивними щитами, з дверцями, що зачиняються зсередини, засобами зв'язку, сигналізації та прожекторами. Висота спостережної вишки має забезпечувати чатовому огляд території поста й підступів до нього.

На підходах до території з об'єктами, що не мають огорожі, встановлюють добре видимі вдень і вночі покажчики з написом, наприклад: «Прохід (проїзд) заборонено (закрито)», «Об'їзд (обхід) праворуч (ліворуч)» і позначають стрілкою. Межі забороненої зони мають бути позначені покажчиками з написом «Заборонена зона, прохід (проїзд) заборонено (закрито)».

На території поста залежно від місцевих умов чатовому забезпечується щонайширший огляд та обстріл (не менше як 50 м), для чого територію навколо поста звільняють від кущів, проріджують дерева, гілки обрізують до висоти 2,5 м, траву скошують, зайві предмети прибирають. Межа, за яку заборонено наближатися до поста стороннім особам, має бути позначена помітними чатовому вдень і вночі покажчиками.

Чатовому мають бути створені всі умови для несення служби на посту безперешкодним обходом території поста або спостереженням із місця.

Несення вартової служби. Начальником варти призначається офіцер або прапорщик (мічман), а за наявності менш як 3 постів — сержант (старшина).

Помічником начальника варти може бути сержант (старшина). Якщо помічник начальника варти не призначається, його обов'язки виконує перший розвідний.

Заборонено призначати до варт військовослужбовців, які не склали Військової присяги, не засвоїли програми підготовки молодого солдата, вчинили правопорушення, стосовно якого ведеться розслідування, хворих та інших військовослужбовців, які в цей час за своїм морально-психологічним станом не можуть нести вартову службу, а також тих, хто має відбувати дисциплінарне стягнення.

Розвід варт. За 15 хв до виходу на розвід варти мають бути готові до несення служби і прийняті начальниками варт у своє підпорядкування.

З вартового містечка варти рухаються за встановленим маршрутом до місця проведення розводу. *Розвід варт* проводиться з метою перевірки готовності варт до несення служби, переходу їх у підпорядкування щойно призначених чергових та їх помічників, надання вартам права зміни попередніх варт. Місце й час розводу гарнізонних варт визначається начальником гарнізону, внутрішніх — командиром військової частини. Особовий склад варт та оркестр (сигналіст-барабанщик) прибувають на місце розводу за 10 хв до його початку. Після прибуття на місце розводу кожен начальник варти доповідає новому помічникові чергового варт (помічникові чергового частини).

Новий помічник чергового варт (помічник чергового військової частини) шикують варти за їхніми номерами й оголошує особовому складові варт військове звання, прізвище чергового варт (чергового частини) і своє прізвище. Розвід варт проводять чергові варт (чергові частини). Черговий варт нагадує кожному начальникові варт про особливості його служби та вручає записки з паролями.

Прибуття варти у вартове приміщення. Начальник нової варти після прибуття з розводу до місця розташування попередньої варти залишає свою варту перед входом на територію об'єкта, що охороняється, відрекомендовується начальникові попередньої варти й повідомляє йому пароль для зміни. Той переконується в правильності пароля та допускає нову варту на територію об'єкта, що охороняється, або до вартового приміщення для шиккування на майданчику перед ним.

Після доповідей начальники варт змінюють чатового біля входу у вартове приміщення на чатового з нової варти. Інші вартіві нової варти заходять до вартового приміщення, попередня варта — до відведеної для неї кімнати. Після прийняття зліпків з печаток, відтисків пломб з об'єктів охорони начальник нової варти командує: «Перша зміна — СТАВАЙ!». За цією командою розвідні й вартіві першої зміни беруть зброю й шикуються в шеренгу за номерами постів справа наліво. Розвідні нової варти стають на правих флангах своїх змін, маючи зліпки з печаток (відтиски пломб). Розвідні попередньої варти стають праворуч від відповідних розвідних нової варти.

Порядок заряджання (розряджання) зброї, зміна чатових. Начальник нової варти перевіряє знання обов'язків розвідними та вартовими, нагадує вартовим особливості несення служби на кожному посту, звертаючи особливу увагу на порядок застосування зброї, виводить зміну з вартового приміщення, шикуює її на майданчику для заряджання зброї. Зброя заряджається та розряджається в спеціальному освітленому місці, яке обладнане кулевловлювачами, перед вартовим приміщенням.

Під час заряджання і розряджання ствол зброї має бути спрямований угору (під кутом 45–60°) і вбік від оточуючих жилих приміщень і об'єктів, які охороняються.

Заряджання та розряджання зброї проводиться за командами начальника варти та під його безпосереднім наглядом.

Після того, як зміна зарядить зброю, начальник нової варти командує: «Зміно, право-РУЧ!», «На пости кроком — РУШ!». Кожен розвідний командує: «Зміно, за мною — РУШ!» і веде зміну на пости.

Зміна чатових. Рух змін на пости та з постів здійснюється колоною по одному. Розвідний іде на чолі колони. Розвідний попередньої варти йде поруч і зліва розвідного нової варти. Усі команди подає розвідний нової варти. Коли зміна наближається до чатового на відстань 10–15 кроків, розвідний нової варти командує: «Зміна — СТІЙ!» і наказує одному з вартових спостерігати за постом і підступами до нього.

Чатовий під час наближення зміни стає обличчям до неї і самостійно бере автомат у положення «на ремінь». Розвідний попередньої варти підходить до чатового, опитує його про все помічене під час перебування на посту, потім командує йому: «СТРУНКО!». За командою розвідного нової варти, наприклад: «Рядовий Онищенко, на пост кроком — РУШ!», чатовий робить крок праворуч, вартовий підходить до чатового й стає на його місце обличчям у протилежний бік.

Розвідні попередньої та нової варт стають з обох боків від чатового та вартового на один–два кроки від них, обличчям один до одного.

За командою розвідного попередньої варти «Чатовий, здати пост!» чатовий здає пост. При цьому чатовий та вартовий повертають один до одного голови. Здача поста словами полягає в тому, що чатовий, називаючи номер поста, перелічує вартовому, який заступає на пост, все, що підлягає охороні згідно з табелем постів, а також зазначає, що було помічено поблизу поста під час несення служби.

Після здавання поста словами вартовий за командою свого розвідного «Вартовий, прийняти пост!» зобов'язаний разом із розвідним нової варти в присутності чатового та розвідного попередньої варти обійти об'єкт, що охороняється, й перевірити цілісність огорожі, дверей (воріт), вікон і стін сховищ (складів, парків), кількість машин, літаків, гармат чи іншої бойової техніки, а також наявність і стан засобів охорони, зв'язку, пожежогасіння. Усі команди подає розвідний попередньої варти. Доповідь про прийняття (здавання) поста визначає перехід вартового на становище чатового (чатового на стано-

вище вартового). За командою розвідного попередньої варти вартовий, якого змінили, та вартовий, який тимчасово спостерігав за постом, стають позаду зміни. Після чого розвідний нової варти веде зміну до іншого поста.

Коли останній вартовий першої зміни нової варти буде виставлений на пост, розвідний попередньої варти веде своїх вартових, які змінилися, до вартового приміщення, крокуючи на чолі зміни. Розвідний нової варти прямує зліва розвідного попередньої варти.

Зброю розряджають за командою начальників варт (спочатку — розвідні обох варт, а потім — вартові попередньої варти). Далі вартові на чолі зі старшими вирушають до місця перебування попередньої варти, а розвідні — до вартового приміщення.

Шикування другої й наступних змін нової варти для відправлення їх на пости й зміни чатових, заряджання й розряджання зброї проводиться так, як зазначено для першої зміни. Про виставлення (зняття) чатових робиться запис у постовій відомості.

Положення зброї у чатового на посту. Чатовий на посту, за винятком тих, хто несе службу з багнетом, має тримати зброю із примкнутим багнетом; уночі — у положенні приготування до стрільби стоячи, вдень — у положенні «на ремінь» або в положенні приготування до стрільби стоячи; клапан сумки зі спорядженим магазином (обоймами) тримати постійно застебнутим.

Під час гасіння пожежі або боротьби зі стихійним лихом чатовому дозволено тримати зброю в положенні «за спину».

Порядок охорони об'єктів чатовими. Охорона об'єктів чатовими здійснюється шляхом патрулювання (обходу) всередині огорожі або за периметром між внутрішньою і зовнішньою огорожами, а також стеженням з вишок (з використанням технічних засобів охорони). Для посилення охорони об'єкта можуть застосовуватися вартові собаки. Окремі об'єкти можуть охоронятися нерухомими чатовими.

За умови хорошої видимості, якщо умови місцевості дозволяють, чатові можуть вести нагляд за об'єктами, які підлягають охороні, і підступами до них зі спостережних вишок цілодобово.

Дії варти у разі нападу на об'єкти, стихійного лиха та пожежі. В інструкції начальника варти визначаються дії варти у разі нападу на об'єкти, що охороняються, чатових або вартове приміщення, під час пожежі і стихійного лиха, дії за сигналами бойової тривоги. У таблиці постів визначається порядок дії чатового під час нападу на пост, на сусідні пости, під час пожежі на посту; у яких випадках чатовому дозволено застосовувати зброю.

Під час стихійного лиха (повінь, землетрус тощо) начальник варти наказує чатовим переміститись у безпечне місце, звідки вони могли б і надалі спостерігати за об'єктом, який охороняють, і вживає заходів до врятування майна, яке охороняється.

У разі виникнення пожежі на посту чатовий негайно доповідає до вартового приміщення й, не припиняючи спостереження за об'єктом, який охороняє, уживає заходів щодо гасіння пожежі.

Порядок застосування зброї особовим складом варті. Застосуванню фізичної сили, вогнепальної та холодної зброї, якщо дозволяють обставини, мають передувати попередження про намір їх використання. Без попередження фізичну силу, зброю можуть застосовувати у разі виникнення загрози життю або здоров'ю військовослужбовців, нападу на чатового, на об'єкти, які охороняють, вартове приміщення або зміну, що прямує до постів (з постів).

Якщо неможливо уникнути застосування сили (зброї), це не має перевищувати допустимої міри, необхідної для виконання покладених на чатових обов'язків. У разі заподіяння чатовими шкоди особовий склад варті забезпечує в найкоротший строк подання потрібної допомоги постраждалим.

Про застосування фізичної сили (зброї) чатовий або розвідний негайно доповідає начальникові варті, а той — черговому варт (черговому військової частини).

Перевищення повноважень у застосуванні сили (зброї) тягне за собою відповідальність, встановлену законом України. Чатовим застосовується зброя без попередження у разі явного нападу на нього або на об'єкт, який він охороняє. Усіх осіб, які наближаються до поста або до забороненої зони, позначеної покажчиками, крім начальника варті, помічника начальника варті, свого розвідного та осіб, яких вони супроводжують, чатовий зупиняє вигуком «Стій, назад!» або «Стій, обійти справа (зліва)!».

За невиконання особою, що наближається до поста (забороненої зони), цієї вимоги чатовий попереджає порушника вигуком «Стій, стрілятиму!» й негайно викликає начальника варті або розвідного. Якщо порушник не виконує цієї вимоги, чатовий досилає патрон у патронник і робить попереджувальний постріл угору. У випадку невиконання порушником і цієї вимоги та його намагання проникнути на пост чи до об'єкта, який охороняють (перетнути заборонену зону), або якщо він після такої спроби вдається до втечі, то чатовий застосовує зброю. Про затримання порушника чатовий повідомляє у вартове приміщення, не послабляючи уваги, й далі охороняє доручений йому об'єкт і стежить за поведінкою порушника. Коли необхідно вступити в рукопашний бій для захисту себе або об'єкта, чатовий має рішуче і сміливо діяти багнетом і прикладом.

У крайніх, невідкладних випадках або за несправності засобів зв'язку й сигналізації чатовий викликає на пост начальника варті (розвідного) пострілом угору. Чатові інших постів, почувши постріл або стрілянину, мають повідомити про це засобами зв'язку начальника варті і посилити пильність та надати вогневу підтримку.



Призначення вартової служби. Чатовий, його обов'язки. Пост. Порядок охорони об'єкта та застосування зброї чатовим. Дії варті при виникненні надзвичайних ситуацій.



1. Які військові частини, штаби, організації, установи та військово-навчальні заклади становлять гарнізон? 2. Які служби організуються у кожному гарнізоні? 3. Для чого призначається вартова служба? 4. Які військові частини залучають до гарнізонної та вартової служб? 5. Назвіть завдання вартової служби. 6. Яке призначення варт? 7. Назвіть склад та озброєння варті. 8. Кого називають чатовим?



9. Розкажіть товаришу про обов'язки чатового. 10. Що називають постом? 11. Розкажіть товаришу про обладнання поста і облаштування території об'єкта, що охороняється. 12. Як проводиться розвід варті? 13. Розкажіть товаришу про порядок прибуття варті у вартове приміщення. 14. Розкажіть товаришу про порядок заряджання та розряджання зброї. 15. Як проводиться зміна чатових? 16. Яке має бути положення зброї у чатового на посту? 17. Розкажіть товаришу про порядок охорони об'єктів чатовими. 18. Які дії варті у разі нападу на об'єкти, при виникненні стихійного лиха та пожежі? 19. Який порядок застосування зброї чатовим?

РОЗДІЛ 6. СТРОЙОВА ПІДГОТОВКА.

ПІДГОТОВКА СОЛДАТА В СКЛАДІ ВІДДІЛЕННЯ (ВЗВОДУ)

ТЕМА 6.4. СТРОЇ ВІДДІЛЕННЯ ТА ВЗВОДУ В ПІШОМУ ПОРЯДКУ

§ 28. Стрій відділення та взводу в пішому порядку

Які вміння та навички зі стрійової підготовки ви засвоїли в 10 класі?

Шиккування відділення в розгорнутий і похідний стрій. Розгорнутий стрій відділення може бути одношеренговий (шеренга) або двошеренговий. Шиккування відділення в одношеренговий (двошеренговий) стрій проводиться за командою «Відділення, в одну шеренгу (у дві шеренги) — СТАВАЙ!¹».

Прийнявши стрійове положення і подавши команду, командир відділення стає обличчям у бік фронту шиккування; відділення шикується згідно зі штатом ліворуч від командира за встановленими інтервалами і дистанціями.

На початку шиккування командир відділення виходить зі строю і стежить за шиккуванням відділення. Відділення (екіпаж, обслуга) у кількості чотирьох осіб і менше завжди шикується в одну шеренгу.

¹ Як відомо, команди поділяються на *попередні* та *виконавчі*. Попередню команду подають чітко, виразно, гучно, протяжно, щоб військовослужбовці у строю зрозуміли, яких дій вимагає від них командир. Виконавча команда (або команда до виконання) подається після паузи, гучно, уривчасто, чітко. Наприклад: «Право-РУЧ!», «Ліво-РУЧ!». Перша частина слова — це попередня команда, друга частина, написана великими літерами, — виконавча команда.

У разі потреби вирівняти відділення на місці подається команда «РІВНЯЙСЬ!» або «Ліворуч — РІВНЯЙСЬ!». За командою «Рівняйсь!» усі, крім правofлангового, повертають голову праворуч (праве вухо вище від лівого, підборіддя трохи підняте) і вирівнюються так, щоб кожен бачив груди четвертої особи, вважаючи себе першим. За командою «Ліворуч — рівняйсь!» усі, крім лівофлангового, повертають голову ліворуч (ліве вухо вище від правого, підборіддя трохи підняте).

Під час рівняння військовослужбовці можуть трохи пересуватися вперед, назад, у той чи інший бік. Під час рівняння відділення після повороту його кругом у наступній команді вказується бік рівняння, наприклад: «Праворуч (ліворуч) — РІВНЯЙСЬ!».

За командою «Відділення — РОЗІЙДИСЬ!» військовослужбовці виходять зі строю. Для збору відділення подають команду «Відділення — ДО МЕНЕ!», за якою військовослужбовці біжать до командира і за його додатковою командою шикуються.

Повороти відділення виконуються одночасно всіма військовослужбовцями з додержанням рівняння. Після повороту відділення в двошеренговому строю праворуч (ліворуч) командир відділення робить півкроку праворуч (ліворуч), під час повороту кругом — крок уперед.

Похідний стрій. Похідний стрій відділення може бути в колону по одному або в колону по два. Шикуння відділення в колону по одному (по два) на місці проводиться за командою: «Відділення — в колону по одному (по два) — СТАВАЙ!». Приймаючи стрійове положення і подавши команду, командир відділення стає обличчям у бік руху, а відділення шикуються згідно зі штатом. Відділення (екіпаж, обслуга) у складі чотирьох осіб і менше завжди шикуються в колону по одному.

Для розмикання відділення на місці подається команда «Відділення — праворуч (ліворуч, від середини) розім-КНИСЬ!» або «Відділення — праворуч (ліворуч, від середини) на стільки-то кроків розім-КНИСЬ (бігом, розім-КНИСЬ)!». За командою всі військовослужбовці, за винятком того, від якого здійснюється розмикання, повертаються у вказаний бік, одночасно з приставленням ноги повертають голову в бік фронту строю і рухаються прискореним півкроком (бігом), дивлячись через плече на того, хто йде позаду, не відриваючись від нього; після зупинки того, хто йде позаду, кожен робить ще стільки кроків, скільки визначено командою, і повертається ліворуч (праворуч).

Якщо інтервал не визначений, розмикання проводиться на один крок. Під час розмикання від середини за командою вказується середній. Військовослужбовець, названий середнім, почувши своє прізвище, відповідає «Я!», витягує вперед ліву руку й опускає її. Під час рівняння відділення зберігається інтервал, визначений для розмикання.

Для змикання відділення на місці подається команда «Відділення, праворуч (ліворуч, до середини) зім-КНИСЬ (бігом, зім-КНИСЬ)!». За виконавчою командою всі військовослужбовці, за винятком того, до кого призначене змикання, повертаються в бік змикання,

після чого прискореним півкроком (бігом) підходять на визначений для зімкненого строю інтервал і з підходом самостійно зупиняються та повертаються ліворуч (праворуч).

Перешикання відділення з розгорнутого строю в колону проводиться поворотом відділення праворуч за командою «Відділення — право-РУЧ!». Під час повороту двошеренгового строю командир відділення робить півкроку праворуч.

Перешикання відділення з колони в розгорнутий стрій проводиться поворотом відділення ліворуч за командою «Відділення, ліво-РУЧ!». Під час повороту відділення з колони по два командир відділення робить півкроку вперед.

Перешикання відділення з колони по одному в колону по два проводиться за командою «Відділення — в колону по два, кроком — РУШ!» (під час руху — «РУШ!»).

За виконавчою командою командир відділення (напрямний) іде півкроком, другі номери, вийшовши праворуч, у такт кроку займають свої місця в колоні; відділення рухається півкроком до команди «ПРЯМО!» або «Відділення — СТІЙ!».

Перешикання відділення з колони по два в колону по одному проводиться за командою «Відділення — в колону по одному, кроком — «РУШ!» (під час руху — «РУШ!»). За виконавчою командою командир відділення (напрямний) іде повним кроком, всі інші — півкроком; зі звільненням місця другі номери в такт кроку заходять за перші й рухаються далі повним кроком.

Перешикання відділення на місці з однієї шеренги у дві здійснюється за командою «Відділення — у дві шеренги — ШИКУЙСЬ!». За виконавчою командою другі номери роблять лівою ногою крок назад, не приставляючи правої ноги, крок праворуч, щоб стати позаду перших номерів, і приставляють ліву ногу.

Для перешикання відділення на місці із зімкненого двошеренгового строю в одношеренговий стрій відділення попередньо розмикається на один крок, після чого подається команда «Відділення — в одну шеренгу — ШИКУЙСЬ!».

За виконавчою командою другі номери виходять на лінію перших, роблять лівою ногою крок ліворуч, не приставляючи правої ноги, крок уперед і приставляють ліву ногу.

Прийоми із автоматом під час подання команд: «Покласти зброю!» «До зброї!», «За зброю!». Зброя кладеться на землю за командою «Відділення — покласти — ЗБРОЮ!». За підготовчою командою автомати беруться у праву руку. За виконавчою командою перша шеренга робить два кроки вперед, потім обидві шеренги одночасно роблять лівою ногою крок уперед і кладуть зброю на землю ручкою затвора (затворної рами) вниз, затильником приклада біля носка правої ноги (права нога в коліні не згинається), після чого ліву ногу приставляють до правої.

В одношеренговому строю за виконавчою командою здійснюються лише дві останні дії.

Для підняття зброї із землі подається команда «Відділення — ДО ЗБРОЇ!», а потім — «ЗА ЗБРОЮ!». За першою командою відділення шикуються біля зброї. За дру-

гою — військовослужбовці роблять лівою ногою крок уперед, беруть зброю в праву руку й, випроставшись, приставляють ліву ногу до правої. Друга шеренга робить два кроки вперед, після чого шеренги одночасно беруть зброю в положення «на ремінь».

Військове вітання у строю на місці та під час руху. Військове вітання потрібно виконувати чітко й бадьоро, з точним додержанням правил стройового положення та руху. Для виконання військового вітання в строю на місці, коли начальник підійде на 10–15 кроків, командир відділення командує «Відділення — СТРУНКО, рівняння — ПРАВОРУЧ (ЛІВОРУЧ, НА СЕРЕДИНУ) !».

Військовослужбовці відділення приймають стройове положення, одночасно повертають голову праворуч (ліворуч) і проводжають начальника поглядом, повертаючи вслід за ним голову.

Під час підходу начальника із тильного боку строю командир відділення командує «Кру-ГОМ!», а потім подає команду для військового вітання. Сам командир відділення (якщо він без зброї або зі зброєю «за спину», — прикладає руку до головного убору; якщо він зі зброєю «на плече», «на ремінь» або «на груди», — діє, як під час підходу до начальника поза строем, продовжуючи рух рукою, вільною від зброї) підходить стройовим кроком до начальника, зупиняється за два–три кроки й доповідає: «Товаришу лейтенанте! Друге відділення займається... Командир відділення сержант Майко.»

Начальник, якого вітають, прикладає руку до головного убору після подання команди для виконання військового вітання.

Закінчивши доповідь, командир відділення, не опускаючи руки від головного убору, робить лівою (правою) ногою крок убік із одночасним поворотом праворуч (ліворуч) і, пропустивши начальника перед собою, йде за ним на відстані 2–3 кроків із зовнішнього боку строю.

Після проходження начальника або за командою «Вільно!» командир відділення командує «ВІЛЬНО!» та опускає руку.

Для виконання військового вітання в строю під час руху за 10–15 кроків до начальника командир відділення командує: «Відділення — СТРУНКО, рівняння — ПРАВОРУЧ (ЛІВОРУЧ) !». За командою «Струнко!» всі військовослужбовці переходять на стройовий крок, а за командою «Рівняння — праворуч (ліворуч) !» одночасно повертають голову в бік начальника та припиняють рух руками або рукою, не зайнятою зброєю. Командир відділення, якщо він без зброї або зі зброєю у положенні «за спину», повернувши голову, прикладає руку до головного убору.

Після того, як відділення пройде повз начальника, або за його командою «Вільно!» командир відділення командує «ВІЛЬНО!» й опускає руку.

На поздоровлення начальника або під час оголошення подяки військовослужбовці відповідають гучно, чітко, одноставно. Якщо командир (начальник) поздоровляє відділення, то воно відповідає протяжним триразовим «Слава!», а якщо командир (началь-

ник) дякує, то відділення відповідає: «Служимо Українському народові!». Під час руху всі військовослужбовці починають відповідати з поставленням лівої ноги на землю, вимовляючи слова на кожний крок.

Стрій взводу. Розгорнутий і похідний стрій. Розгорнутий стрій взводу може бути одношеренговий або двошеренговий. Похідний стрій взводу може бути в колону по три (у взводі з чотирьох відділень — у колону по чотири), в колону по два або в колону по одному.

Сигнали для управління строем взводу у пішому порядку подаються рукою або жовтим та червоним прапорцями, а вночі — ліхтарем, який має біле, червоне та зелене світло. Команди-сигнали, які стосуються усіх відділень, приймаються негайно і виконуються всіма командирами відділень.

Під час подання команди сигналом попередньо подається сигнал «УВАГА», а якщо команда стосується тільки одного з відділень, то подається сигнал, який стосується цього відділення. Відповідні сигнали, що позначають відділення, встановлюються командиром взводу.

Готовність до прийняття команди сигналом також позначається сигналом «УВАГА». Прийняття сигналу підтверджується його повторенням або поданням відповідного сигналу своєму відділенню. Наприклад, сигнал «Увага» командир взводу подає піднятою вгору правою рукою, яку тримає так до відгуку — повторення командирами відділень цього сигналу. З використанням прапорців сигнал «Увага» командир взводу подає, піднімаючи правою рукою вгору жовтий прапорець, і тримає так до відгуку — повторення командирами відділень цього сигналу. З використанням ліхтаря із білим світлом цей сигнал він подає серією точок.

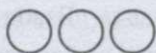

Сигнал «Збір командирів відділень» командир взводу подає піднятою вгору правою рукою, якою він крутить над головою, а потім різко опускає. Те ж саме командир взводу робить з червоним і жовтим прапорцями, піднятими у правій руці. Вночі ліхтарем із білим світлом він розмахує над головою праворуч і ліворуч, описуючи півколо.



Сигнал «Стій (стоп)» командир взводу подає піднятою вгору лівою рукою, яку він швидко опускає перед собою, повторюючи цей рух до виконання. Те ж саме командир взводу робить з червоним прапорцем, піднятим у лівій руці. Вночі ліхтарем із червоним світлом він розмахує вертикально вгору і вниз.



Сигнал «Руш (означає — уперед, рухатися далі у попередньому або новому напрямку, шлях вільний)» командир взводу подає підняттям вгору правої руки, одночасно повертається в бік руху та опускає руку в напрямку руху на рівень плеча. Те ж саме командир взводу робить з жовтим прапорцем, піднятим у правій руці. Вночі ліхтарем із зеленим світлом він розмахує вертикально вгору і вниз.



У разі потреби командир взводу призначає додаткові сигнали для управління стросом.

Перешиккування взводу з розгорнутого двошеренгового строю в колону по три (по чотири) проводиться за командами: «Взвод, право-РУЧ!»; «На ре-МІНЬ! (На плече!)»; «В колону по три (по чотири) кроком — РУШ!» (під час руху — «РУШ!»). За командою «РУШ!» перше відділення йде півкроком, перешиковуючись під час руху в колону по одному, решта відділень виходить ліворуч на лінію першого відділення на встановлений інтервал, також перешиковуючись у колону по одному, після чого командир взводу подає команду «ПРЯМО!» або «Взвод — СТІЙ!».

Перешиккування взводу з колони по три (по чотири) в колону по одному проводиться за командою «Взвод, у колону по одному, кроком — РУШ!» (під час руху — «РУШ!»). За цією командою перше відділення йде прямо, решта відділень позначає крок на місці і з виходом відділень із колони послідовно за командою своїх командирів «ПРЯМО!» починає рух повним кроком, рівняючись на відділення, що прямує попереду.

Для збору взводу подається команда «Взвод — ДО МЕНЕ!», за якою відділення бігом збирається біля командира взводу і за його додатковою командою шикуються.



Строї відділення та сигнали управління стросом.



1. Розкажіть товаришу, які строї відділення та сигнали управління стросом вам відомі.
2. Який порядок шиккування відділення в розгорнутий і похідний строї?



3. Виконайте з товаришами у складі відділення розмикання, змикання, перешиккування на місці та під час руху.
4. Розкажіть і покажіть товаришеві, як виконувати прийоми з автоматом під час подання команд «Покласти зброю» «До зброї», «За зброю».
5. Розкажіть товаришеві, як відповідати на привітання та поздоровлення в строю та під час руху.
6. Як відповідати на поздоровлення та під час оголошення подяки?
7. Які є строї взводу?
8. Розкажіть і покажіть товаришеві, як виконувати сигнали для управління стросом взводу у пішому порядку.
9. Як перешиковується взвод з розгорнутого двошеренгового строю в колону по три (по чотири), із колони по три (по чотири) в колону по одному?
10. Як збирається взвод за командою «Взвод — ДО МЕНЕ»?

РОЗДІЛ 7. ВІЙСЬКОВА ТОПОГРАФІЯ

§ 29. Орієнтування на місцевості¹

На що звертається увага при орієнтуванні на невідомій місцевості? Як можна визначити сторони горизонту? Поміркуйте, як потрапити в задану місцевість, що розташована за невидимою перешкодою.

У бойовій діяльності командирів підрозділів орієнтування на місцевості необхідне при доведенні бойових завдань підрозділам, дотриманні напрямку руху, визначенні досягнутих рубежів і місця розташування цілей, а також при цілеспрямованні та управлінні підрозділами та вогнем. У сучасному бою навіть тимчасова втрата орієнтування призводить до порушення управління і взаємодії між підрозділами, ставить під загрозу своєчасне виконання бойового завдання. Помилки в орієнтуванні, а відповідно, й у визначенні на місцевості досягнутих рубежів і положення цілей можуть різко знизити ефективність застосування зброї і бойової техніки. Тому вміння швидко і безпомилково орієнтуватися на незнайомій місцевості в будь-яких умовах обстановки є важливим елементом польових навичок військ.

Суть і завдання орієнтування. Орієнтування на місцевості полягає у знаходженні напрямків на сторони горизонту і свого місця розташування відносно навколишніх місцевих предметів та форм рельєфу, а також дотриманні накресленого (запланованого) або вказаного напрямку руху. В бойових умовах при орієнтуванні визначають, крім цього, положення на місцевості орієнтирів, своїх військ і військ противника, напрямок і глибину дій.

Вивчення ділянки місцевості передбачає вивчення форми рельєфу та наявності розташованих на ній місцевих предметів (об'єктів). *Рельєфом місцевості* (іл. 29.1) називають сукупність різних нерівностей на земній поверхні. Усі об'єкти місцевості, які створені природою чи працею людини (грунтово-рослинний покрив, гідрографія, мережа доріг, населені пункти, окремі місцеві предмети-орієнтири тощо), належать до місцевих предметів. Рельєф і місцеві предмети є топографічними елементами місцевості. Вони можуть суттєво впливати на виконання бойового завдання підрозділу з урахуванням його озброєння, пори року і часу доби, а також метеорологічних умов і характеру дій противника. Місцевість може сприяти успіху бойових дій підрозділів і послаблювати дії противника, але не сама по собі, а лише в тому випадку, якщо командир докладно її оцінить і



Іл. 29.1. Приклад рельєфу місцевості

¹ Матеріал цього розділу призначений для повторення вивченого у 10 класі.

вміло використовує в конкретних бойових умовах. Наприклад, використання захисних властивостей місцевості послаблюють дію зброї масового ураження і звичайної зброї, полегшують організацію захисту особового складу і бойової техніки від ураження різними видами зброї.

Оскільки місцевість суттєво впливає на бойову діяльність військ, то її вивчення є обов'язковим для командирів (начальників). Місцевість вивчають безперервно, особливо детально — перед боєм. Вивчити місцевість означає визначити загальний характер даної місцевості, розкрити її тактичні властивості. На основі вивчення місцевості проводять її оцінку, тобто, виходячи з конкретного бойового завдання, визначають, як властивості даної місцевості будуть полегшувати чи ускладнювати виконання завдання, як використати вигідні властивості й що необхідно зробити для зменшення негативного впливу місцевості.

Для вивчення місцевості використовують різні способи.

Вивчення місцевості шляхом безпосереднього огляду й обстеження. Перевага способу в тому, що, маючи перед собою реальну місцевість, можна її найбільш повно і докладно вивчити. Недоліком є те, що він вимагає багато часу, не дозволяє вивчати великі ділянки та місцевість у глибині оборони противника, залежить від часу дій і стану погоди.

Вибір і нумерація орієнтирів у напрямку руху (спостереження). Місцеві предмети і форми рельєфу, відносно яких визначають своє місцезнаходження й об'єктів і вказують напрямок руху, називають орієнтирами. Їх розрізняють здебільшого за формою, забарвленням і легко розпізнають при огляді навколишньої місцевості.

Орієнтири поділяють на *площинні*, *лінійні* й *точкові*.

До *площинних орієнтирів* належать населені пункти, окремі масиви лісів, гаїв, озера, болота та інші об'єкти, які займають великі площі. Такі орієнтири легко впізнати і запам'ятати при вивченні місцевості.

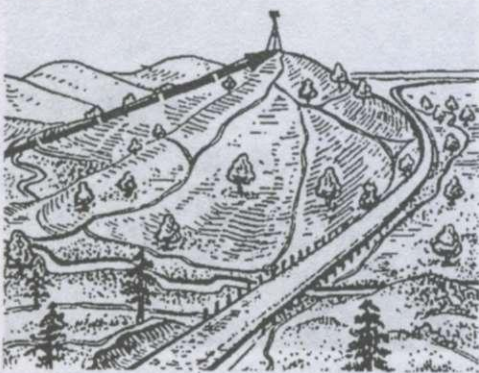

Іл. 29.2. Точковий орієнтир

Лінійні орієнтири — місцеві предмети і форми рельєфу, що мають велику довжину при порівняно невеликій ширині, наприклад дороги, річки, канали, лінії електромереж, вузькі лощини тощо. Їх використовують, як правило, при дотримуванні напрямку руху.

До *точкових орієнтирів* (іл. 29.2) належать такі споруди, як башта, труби заводів, ретранслятори, мости, шляхопроводи, перехрестя доріг, ями, кар'єри та інші місцеві предмети і форми рельєфу, що займають невелику площу. Їх використовують здебільшого для точного визна-

чення свого місцезнаходження на місцевості, розташування цілей, призначення секторів (смуг) вогню і спостереження.

Визначення свого місцезнаходження і необхідного напрямку руху на місцевості. Забезпечення надійного орієнтування підрозділів на місцевості багато в чому залежить від правильного вибору орієнтирів. Для дотримання напрямку руху вдень обирають орієнтири, які можна легко впізнавати ще при підході до них, наприклад окремі гаї та дерева, споруди типу башти, тобто в основному точкові орієнтири. При обмеженій видимості використовують здебільшого лінійні орієнтири для дотримання напрямку руху. За основу орієнтирів слід брати найбільш стійкі місцеві предмети і форми рельєфу, наприклад висоти, насипи, перехрестя доріг, які можуть зберігатися на полі бою.

З метою швидкого і точного визначення місцезнаходження цілі орієнтири вибирають, при можливості, рівномірно вздовж фронту і в глибину. Їх нумерують справа наліво і по рубежах від себе в бік противника. Кожному орієнтиру для зручності запам'ятовування дають умовну назву, що відповідає його зовнішнім характерним ознакам, наприклад висота «Плоска», гай «Довгий», обрив «Жовтий».

Зорієнтувавшись на місцевості, військовослужбовець доповідає про своє перебування відносно місцевих предметів, називаючи предмет, біля якого він перебуває. Наприклад: «Перебуваю на відстані 200 м від млина в напрямку до піщаного кар'єру».

Важливе значення при орієнтуванні має вміння рухатись прямолінійно, особливо на закритій місцевості. Оскільки крок однієї ноги людини менший від кроку іншої ноги, вона непомітно для себе відхиляється вбік, якщо не контролює напрямок руху.

Для дотримання напрямку руху без компаса найчастіше використовують лінійні орієнтири (просіки, джерела, галявини лісів тощо). На відкритій чи напівзакритій місцевості з цією метою використовують точкові орієнтири (споруди баштового типу, окремі будівлі, нерівні форми рельєфу та ін.), які видно здалеку. Легко витримувати напрямок руху за небесними світилами: вдень — за Сонцем, а вночі — за Місяцем і яскравим сузір'ям. Вони є допоміжними орієнтирами. Слід лише пам'ятати, що Сонце і Місяць переміщуються на небосхилі за 1 год на 15° , і враховувати цю особливість при тривалому переміщенні на закритій місцевості. Допоміжними орієнтирами можуть бути піки гірських вершин та інші місцеві предмети, які виділяються з усіх інших, розташованих по ходу руху або збоку від маршруту, і добре видимі здалеку.

Щоб при необхідності знайти зворотний шлях, по ходу руху помічають і запам'ятовують окремі предмети, які найбільше відрізняються з-поміж усіх інших, або роблять позначки на перехрестях доріг, перехрестях просік у лісі, кущових насадженнях.

Способи визначення відстаней до орієнтирів. Для організації бойових дій необхідно не лише знати властивості місцевості, а й вимірювати відстань до об'єктів.

Місцеві предмети та відстань між ними спостерігаються під різними кутами. Величина цих кутів залежить від віддаленості спостереження.

Вимірювання кутів за допомогою бінокля і приладів спостереження. У полі зору бінокля є дві взаємно перпендикулярні шкали для вимірювання горизонтальних і вертикальних кутів. Величина великої позначки дорівнює 0–10, малої — 0–05 (іл. 29.3).

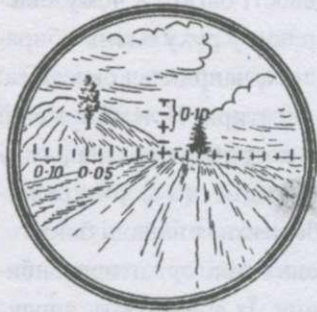

Іл. 29.3. Шкала бінокля

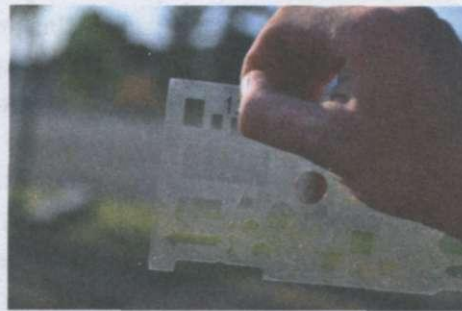

Іл. 29.4. Вимірювання кутів за допомогою лінійки з міліметровими позначками

Щоб виміряти кут між двома предметами, необхідно сумістити який-небудь штрих горизонтальної або вертикальної шкали з одним із них і підрахувати кількість поділок до другого предмета. Помноживши кількість позначок на величину однієї поділки, отримуємо величину кута, який вимірювали.

На ілюстрації 29.3 горизонтальний кут між деревами дорівнює 0–45, а вертикальний кут між основою та вершиною дерева — 0–15. Помноживши на коефіцієнт 1000, встановлений для біноклів, можна визначити відстань до орієнтира.

Прилади спостереження та прицілювання мають шкали, подібні до шкал бінокля. Тому кути за допомогою цих приладів вимірюють так само, як і за допомогою бінокля, точність вимірювання — 0–02.

Вимірювання кутів за допомогою лінійки з міліметровими позначками. За допомогою лінійки можна вимірювати кути в позначках кутоміра і градусах. Якщо лінійку тримати попереду себе на відстані 50 см від очей, то 1 мм на лінійці буде відповідати 0–02. Для визначення кута підраховують за лінійкою кількість міліметрів між предметами і множать їх на 0–02. При вимірюванні у градусах лінійку виносять поперед себе на 60 см від очей. У цьому випадку 1 см на лінійці буде відповідати 1° (іл. 29.4).

Визначення відстані за кутовими розмірами предметів. В основі цього методу лежить залежність між кутовими та лінійними величинами. Його застосовують тоді, коли відомі лінійні розміри предмета, до якого вимірюють відстань. Кутові розміри предмета вимірюють у поділках кутоміра за допомогою бінокля або лінійки. Відстань до предмета визначають за формулою:

$$D = \frac{B}{K} \times 1000,$$

де: B — висота (ширина) предмета, м; K — кутова величина предмета, поділки кутоміра.

Наприклад, окреме дерево заввишки 10 м, спостерігається під кутом 0–15, тоді відстань до нього становитиме:

$$D = \frac{10}{15} \times 1000 = 670 \text{ м.}$$

Визначення відстані за лінійними розмірами предметів. За допомогою лінійки, розташованої на відстані витягнутої руки (50 см) від очей, вимірюють у міліметрах висоту (ширину) предмета. Потім відому висоту (ширину) предмета в сантиметрах ділять на виміряну по лінійці висоту (ширину) в міліметрах і множать результат на 5.

Наприклад, окреме дерево заввишки 6 м на лінійці займає відрізок 22 мм, тоді відстань до нього:

$$D = \frac{600}{22} \times 5 = 136 \text{ м.}$$

Вимірювання відстані кроками. Цей спосіб застосовують здебільшого при русі за азимутами, складанні схем місцевості, нанесенні на карту окремих об'єктів. Рахунок кроків ведеться парами. При переведенні виміряної відстані кроками в метри кількість пар кроків множать на величину в метрах однієї пари кроків. Крок людини середнього зросту дорівнює 0,7–0,8 м. Довжину свого кроку можна достатньо точно визначити за формулою:

$$D = \frac{P}{4} + 0,37,$$

де D — довжина одного кроку, м; P — зріст людини, м.

Наприклад, зріст людини — 1,75 м, тоді довжина його кроку:

$$D = \frac{1,75}{4} + 0,37 = 0,8 \text{ м.}$$

Визначення відстані за співвідношенням швидкостей звуку і світла. Звук поширюється в повітрі зі швидкістю 330 м/с, тобто 1 км за 3 с, а світло — практично миттєво (300 000 км/с). Таким чином, відстань у кілометрах до місця спалаху дорівнює кількості секунд, які пройшли від моменту спалаху до моменту, коли почули звук, поділений на 3. Наприклад, спостерігач почув звук вибуху через 18 с після спалаху. Відстань до місця спалаху дорівнює:

$$D = 18 : 3 = 6 \text{ км.}$$

Визначення відстані на слух. Окремі звуки, які губляться вдень у загальному морі звуків, уночі за сприятливих умов виразно чути. Так, уночі можна почути кроки людини на відстані 40 м, розмову — 100 м, стук металевих частин спорядження — 300 м, автомобіль на шосе — 800 м, автомобіль на ґрунтовій дорозі — 1000 м, танк на ґрунтовій дорозі — 1200 м, танк на шосе — 3000 м.

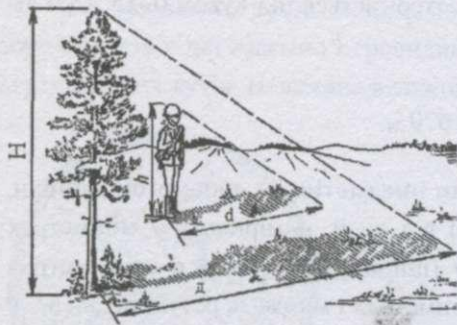

Іл. 29.5. Визначення висоти дерева за його тінню



Іл. 29.6. Компас Адріанова

Визначення лінійних розмірів та інших характеристик місцевих предметів. Висоту дерева можна визначити за величиною його тіні. Для цього необхідно виміряти довжину своєї тіні d та довжину тіні дерева D (іл. 29.5). Оскільки трикутники подібні, то висоту дерева H визначають за формулою:

$$H = \frac{h \times D}{d}, \text{ де } h \text{ — зріст людини.}$$

Таким чином, висота дерева в стільки разів більша від зросту людини, у скільки разів тінь дерева більша від тіні людини.

Наприклад: довжина тіні людини — 3,2 м, а тіні дерева — 22,4 м, тобто в 7 разів більша, а якщо зріст людини — 1,75 м, то висота дерева становить: $1,75 \times 7 = 12$ м.

Визначення сторін горизонту. Дотримання напрямку руху на місцевості. Магнітний компас. При орієнтуванні на місцевості найчастіше використовують компас Адріанова (іл. 29.6). Він складається з корпусу, у центрі

якого на гострому кінці голки розміщена магнітна стрілка. У неробочому стані магнітна стрілка притиснута до скляної поверхні гальмом. При робочому стані стрілки її північний кінець встановлюється на Північний магнітний полюс, а південний — на Південний магнітний полюс.

Кутомірна шкала (лімб) поділена на 120 поділок, ціна поділки — 3° . Шкала має два рядки цифр: внутрішній — за ходом годинникової стрілки, від 0° до 360° , через 15° (5 поділок шкали) і зовнішній — проти ходу годинникової стрілки через 5 великих поділок кутоміра (10 поділок шкали). Для візуалізації на місцеві предмети й отримання результатів за шкалою компаса на замкнутому колі, що повертається, закріплено візуальний пристрій (цілик і мушку) і показник відрахунку. Північний кінець магнітної стрілки, показники відрахунків і поділок на шкалі через 90° покриті фарбою, яка в темряві світиться, що, у свою чергу, полегшує користування компасом уночі.

Щоб пересвідчитися в тому, що компас справний, необхідно перевірити чутливість його магнітної стрілки. До компаса в робочому стані підносять будь-який металевий предмет і потім його забирають. Якщо магнітна стрілка після кожного зміщення встановлюється в попереднє положення, то це свідчить про її достатню чутливість. При роботі з компасом слід пам'ятати, що під впливом сильних електромагнітних полів або

через близькість металевих предметів стрілка відхиляється від напрямку вздовж магнітного меридіана. Тому, визначаючи сторони горизонту, слід відходити від лінії електромережі, залізниці, бойової техніки, великих металевих предметів на відстань 40–50 м.

Орієнтування компаса, визначення сторін горизонту. Поверненням кола (кільця) встановлюють показник відліку, розташований навпроти мушки, на нульовий відлік за шкалою, а компас — приблизно в горизонтальне положення. Потім відпускають гальмо магнітної стрілки і повертають компас у горизонтальній площині так, щоб північний кінець стрілки збігався з нульовим відліком шкали. Потім, не змінюючи положення компаса, проводять візуалізацію через цілик і мушку, запам'ятовують на лінії візуалізації, який використовують як напрямок на північ із точки стояння.

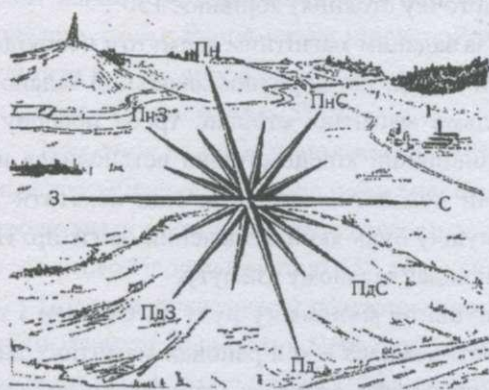

Іл. 29.7. Взаємне розташування сторін горизонту

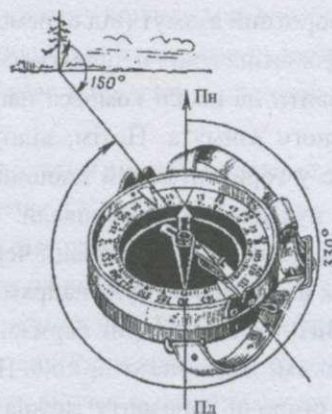

Іл. 29.8. Визначення магнітного азимута

Напрямки на сторони горизонту взаємопов'язані між собою (іл. 29.7). Якщо відомий хоча б один із них, наприклад на північ, то в протилежному напрямку буде південь, праворуч — схід, а ліворуч — захід. У деяких випадках при визначенні напрямку руху, опису місця розташування і напрямку лінійних об'єктів та кордонів використовують проміжні напрямки між сторонами горизонту. Наприклад, «Рухатись у південно-західному напрямку» або «Від висоти "Невідома" кордон проходить 1650 м у північно-східному напрямку».

Напрямки на сторони горизонту найчастіше визначають за компасом, місцем знаходження небесних світил і деякими ознаками місцевих предметів.

Визначення магнітних азимутів і напрямку руху за заданим магнітним азимутом. Напрямок руху або дій, а також напрямок на місцевий предмет (ціль) визначають і вказують у величинах магнітного азимута чи горизонтального кута, що вимірюється від початкового напрямку на будь-який віддалений орієнтир. Магнітний азимут — горизонтальний кут, що вимірюється за ходом годинникової стрілки від північного напрямку магнітного меридіана до напрямку на предмет. Його значення можуть становити від 0° до 360° .

Магнітний азимут напрямку визначають за допомогою компаса в такому порядку. Відпускають гальмо магнітної стрілки і повертають компас у горизонтальній площині доти, поки північний кінець стрілки не стане напроти нульової поділки шкали. Потім, не змінюючи положення компаса, встановлюють візуальний пристрій так, щоб лінія візуалізації через цілик і мушку збіглась із напрямком на предмет. Відлік за шкалою проти мушки буде відповідати величині магнітного азимута напрямку на місцевий предмет. На ілюстрації 29.8 магнітний азимут на окреме дерево дорівнює 330° .

Азимут напрямку з точки стояння на місцевий предмет називають прямим магнітним азимутом. У деяких випадках, наприклад для знаходження зворотного шляху, використовують зворотний азимут, який відрізняється від прямого на 180° . На ілюстрації 29.8 зворотний азимут (від окремого дерева на точку стояння) дорівнює 150° .

Для визначення напрямку на місцевості за заданим магнітним азимутом необхідно встановити на шкалі компаса напроти мушки відлік, що дорівнює значенню заданого магнітного азимута. Потім, відпустивши гальмо магнітної стрілки, треба повернути компас у горизонтальній площині так, щоб північний кінець стрілки встановився напроти нульової поділки шкали. Не змінюючи положення компаса, слід помітити на місцевості по лінії візуалізації через цілик і мушку будь-який віддалений орієнтир. Напрямок на орієнтир і буде напрямком, що відповідає заданому азимуту.

Визначення сторін горизонту, витримування напрямку руху за Сонцем і годинником, Полярною зіркою. При відсутності компаса або в районах магнітних аномалій сторони горизонту можна приблизно визначити вдень за Сонцем, вночі — за Полярною зіркою чи Місяцем.

У Північній півкулі Сонце сходить влітку приблизно на північному сході (іл. 29.9), а заходить на північному заході. Узимку воно сходить на південному сході, а заходить на південному заході. Лише двічі на рік Сонце сходить точно на сході й заходить на заході (періоди рівнодення, тобто коли день дорівнює ночі, — приблизно 21 березня і 23 вересня).

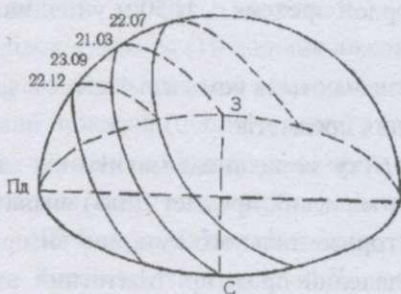

Іл. 29.9. Схід та захід Сонця в середніх широтах Північної півкулі

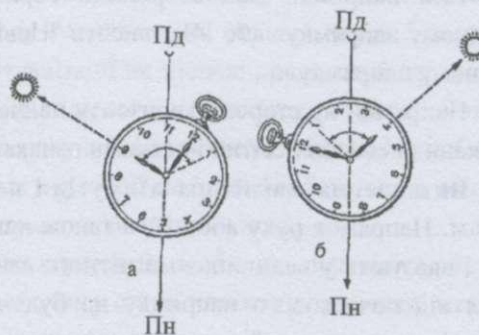

Іл. 29.10. Визначення сторін горизонту за Сонцем і годинником: а — до 13 год; б — після 13 год

О 13 год за місцевим часом, а влітку о 14 год за місцевим часом, над територією України Сонце розташоване на півдні в найвищій точці над горизонтом (у зеніті), і тіні від місцевих предметів мають найменшу довжину і спрямовані на північ. У міру переміщення Сонця тіні зміщуються на схід.

Для визначення сторін горизонту за Сонцем у будь-який час дня використовують наручні годинники. Їх встановлюють так, щоб годинникова стрілка була спрямована в бік Сонця (іл. 29.10). Кут між годинниковою стрілкою і напрямком на цифру 1 (за літнім часом — на цифру 2) на циферблаті ділять порівну. Бісектриса цього кута вказує приблизний напрямок на південь. Кут ділять порівну тому, що Сонце здійснює умовний шлях навколо Землі за 24 год. За цей час годинникова стрілка обходить весь циферблат двічі. Тому бісектриса кута показує напрямок, у якому світило має перебувати в полудень, тобто напрямок на південь. Розглянутий спосіб дає порівняно правильні результати в північних широтах і взимку. Влітку й особливо в південних широтах похибки можуть сягати понад 25° .

Напрямок на південь можна визначити за Сонцем і таким способом. Відомо, що видиме переміщення Сонця на небосхилі складає приблизно 15° за годину. Якщо о 16 год спроектувати світило на лінію горизонту, вибрати в цьому напрямку орієнтир і відкласти від нього ліворуч (на схід) 45° , то це і буде напрямок на південь.

Полярна зірка завжди розташована на півночі. Уночі на небі її легко знайти за сузір'ям Великої Ведмедиці. Через дві крайні зірки Великої Ведмедиці потрібно умовно провести пряму лінію (іл. 29.11) і відкласти на ній п'ять відрізків, що дорівнюють відстані між крайніми зірками. Кінець п'ятого відрізка вкаже положення Полярної зірки (іл. 29.12), яка розташована в сузір'ї Малої Ведмедиці (кінцева зірка малого «ковша»).

Полярна зірка може бути надійним орієнтиром для витримування напрямку руху, оскільки її положення на небосхилі з плином часу практично не змінюється. Точність визначення напрямку за Полярною зіркою складає $2-3^\circ$.



Іл. 29.11. Визначення сторін горизонту за Полярною зіркою



Іл. 29.12. Сузір'я Великої Ведмедиці та Полярна зірка

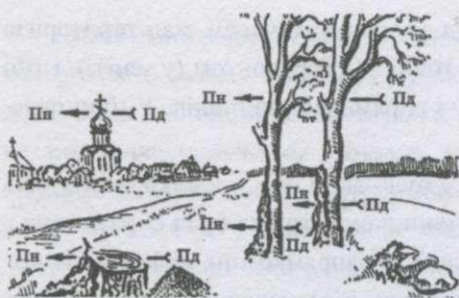

Лл. 29.13. Визначення сторін горизонту за ознаками місцевих предметів (стрілками показано напрямок на північ)

Визначення сторін горизонту за ками місцевих предметів. У деяких випадках сторони горизонту можна визначити за ознаками місцевих предметів (іл. 29.13). Цей спосіб менш надійний, ніж розглянуті вище. Тому для визначення сторін горизонту бажано використовувати, при можливості, декілька ознак. Більшість ознак зумовлені розташуванням місцевих предметів відносно Сонця.

Мохи та лишайники на корі дерев, великих каменях, скелях, старих дерев'яних будівлях зосереджені переважно на північному боці. Якщо мох росте по всьому стовбуру дерева, то на північному боці його більше, особливо навколо кореня.

Кора дерев із північного боку товстіша і темніша, ніж із південного. Особливо це добре помітно на березі.

Влітку на стовбурах хвойних дерев виділяється більше смоли з південного боку.

Навесні на північних околицях лісових галявин трава густіша, ніж на південних; біля окремих дерев, стовпів, великих камінців трава росте густіше з південного боку.

Мурашники, як правило, розташовані на південь від ближніх дерев і пеньків, південний бік у них похиліший, ніж північний.

Сніг швидше розтає на південних схилах, у результаті цього на снігу утворюються зазубрини-шипи, які спрямовані на південь. На місцевості є й інші ознаки, за якими можна визначити напрямок на сторони горизонту, наприклад за пануючими (переважаючими) в даній місцевості вітрами, якщо відомо їх напрямок. У великих лісових масивах просіки прорубують по лініях північ–південь і захід–схід.

Доповідь про своє місцезнаходження. Зорієнтувавшись на місцевості й визначивши сторони горизонту, військовослужбовець доповідає про своє місцезнаходження відносно місцевих предметів, називає місцевий предмет, біля якого він перебуває, і відстань до орієнтирів, за якими він визначив сторони горизонту. Наприклад: «Перебуваю на північній частині узлісся: на північ 1600 м — роздоріжжя, ближче 600 м — зруйнована хата, на захід 1700 м — ґрунтова дорога, на схід 1800 м — окремі дерева».

Рух у заданому напрямку за допомогою компаса. Суть руху за азимутами полягає в дотриманні на місцевості заданих напрямків і відстаней. Направків руху дотримуються за допомогою компаса, відстані вимірюють кроками або за спідометром.

Дані, необхідні для руху за азимутами (магнітні азимуті напрямків між точками повороту на маршруті й відстані між ними), визначають за великомасштабною картою.

Підготовка даних для руху за азимутами полягає у вивченні місцевості за картою, виборі маршруту й орієнтирів на його ділянках, знаходженні магнітних азимутів на-

прямків і відстаней між вибраними орієнтирами, оформленні даних на карті або складанні схеми (таблиці) руху.

При вивченні місцевості оцінюють її прохідність, маскувальні й захисні властивості, визначають важкопрохідні й непрохідні перешкоди і шляхи їх обходу.

План маршруту залежить від характеру місцевості, наявності на ній орієнтирів і умов руху. Головне — це вибрати маршрут, що дозволяє швидко й непомітно для противника вийти до вказаного пункту (об'єкта).

Маршрут вибирають із таким розрахунком, щоб він мав мінімальну кількість поворотів. Точки повороту маршруту вибирають біля орієнтирів, які можна легко розпізнати на місцевості (споруди баштового типу, перехрестя доріг, мости, шляхопроводи, геодезичні знаки).

Відстані між орієнтирами при пересуванні за маршрутом удень пішим порядком не мають перевищувати 1–2 км. Для переміщення вночі орієнтири намічають частіше.

Щоб забезпечити непомітний вихід до вказаного пункту, маршрут вибирають за лощинами, масивами рослинності та іншими об'єктами, що забезпечують маскуванню руху. Необхідно уникати переміщень по гребенях висот і відкритих ділянках.

Значення магнітних азимутів і відстаней ретельно перевіряють, оскільки помилка при вимірюванні хоча б одного азимута чи відстані призводить до відхилення від запланованого маршруту і втрати орієнтування.

Дані, необхідні для руху за азимутами, наносять на карту, а якщо її із собою не беруть, складають таблицю (табл. 29.1), схему маршруту на папері (іл. 29.14) або електронному носії (іл. 29.15).

Рух за азимутом. При пересуванні підрозділу за азимутом призначають ведучого (спрямовуючого), який визначає за компасом і витримує напрямок руху. Крім цього, призначають двох осіб, які рахують пари кроків. Відстані, що вказані в метрах на схемі (в таблиці), переводять у пари кроків, беручи до уваги величину кроку кожного рахівника.

Таблиця 29.1

№ точки	Ділянка маршруту	Магнітний азимут, град.	Відстань, м	Відстань, пара кроків	Час, хв
1	Сарай – курган	20	1230	820	14
2	Курган – будинок лісника	330	1250	835	14
3	Будинок лісника – перехрестя доріг	25	350	235	4
4	Перехрестя доріг – міст	335	850	565	10

Якщо виникне необхідність повернутися назад тим же маршрутом, то всі азимути напрямків руху по ділянках слід перевести у зворотні.

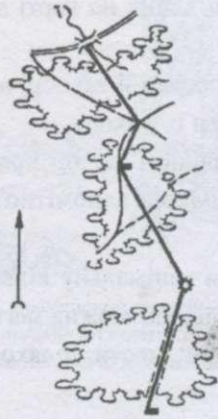

Іл. 29.14. Схема руху за азимутом



Іл. 29.15. Схема руху за азимутом на дисплеї

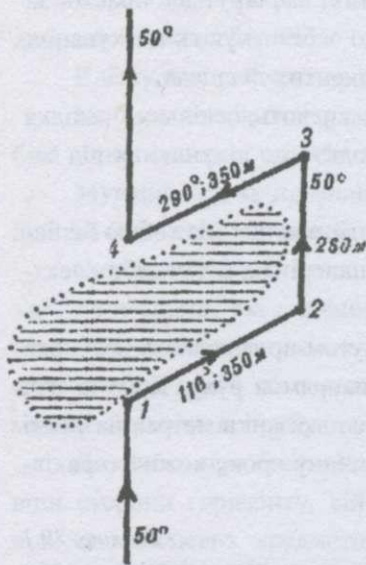

Іл. 29.16. Обхід перешкод

Обхід перешкод. Якщо під час руху за азимутом на відкритій місцевості на шляху зустрінеться яка-небудь перешкода, потрібно: запам'ятати орієнтир на протилежному боці перешкоди в напрямку руху; визначити до нього відстань і додати до пройденого шляху, після цього, обійшовши перешкоду, підійти до вибраного орієнтира і, визначивши за компасом напрямок шляху, продовжити рух.

На закритій місцевості чи в умовах обмеженої видимості (ніч, туман) обхід перешкоди можна здійснювати за компасом таким чином (іл. 29.16):

а) підійшовши до перешкоди (точка 1), визначити за компасом азимут нового напрямку руху вздовж перешкоди праворуч або ліворуч і продовжувати рухатися за цим азимутом, вимірюючи відстань до кінця перешкоди (точка 2);

б) у точці 2 записати пройдену відстань (відрізок 1–2) і визначити напрямок за початковим азимутом, зробити поворот і рухатися до точки 3 (кінець перешкоди), рахуючи кроки;

в) прийшовши в точку 3, рухатися ліворуч (праворуч) до точки 4 за зворотним азимутом до напрямку 1–2, поки не буде пройдено шлях, що дорівнює відстані між точками 1 і 2;

г) у точці 4 визначити напрямок за початковим азимутом і продовжувати рух за ним, додавши до пройденої відстані довжину відрізка 2–3 (ширину перешкоди в напрямку маршруту).

При пересуванні на машині обхід перешкоди здійснюють спочатку 1–2 члени екіпажу пішим порядком, одночасно ведучи розвідку шляху об'їзду перешкоди.

Знаходження зворотного шляху за азимутами. Якщо доведеться повертатись у табір тим самим шляхом, то для цього необхідно використати зворотні азимуты. Для визначення зворотного азимуту треба додати до прямого азимуту 180° , якщо він менший за 180° , або відняти 180° , якщо прямий азимут більший за 180° .



1. У чому полягає суть і завдання орієнтування? 2. Що включається в поняття «вивчення ділянки»? 3. Які способи вивчення місцевості? 4. Які орієнтири вибираються для визначення свого місцезнаходження? 5. Сформулюйте доповідь про своє місцезнаходження. 6. Як визначається напрямок руху на місцевості? 7. Які способи визначення відстаней до орієнтирів? 8. Які засоби найчастіше використовуються при орієнтуванні на місцевості? 9. Як проводиться орієнтування компаса і визначення ним сторін горизонту? 10. Що таке магнітний азимут і як за ним визначається напрямок руху?



11. Як визначити сторони горизонту та дотримуватись напрямку руху за Сонцем і годинником, Полярною зіркою? 12. Які ознаки місцевих предметів вказують на сторони горизонту?



13. Для чого необхідно вміти рухатись за азимутом? 14. Які дані треба підготувати для руху за азимутом? 15. Як оформляються дані для руху за азимутом? 16. Який порядок руху за зворотними азимутами? 17. Як здійснюється обхід перешкод? 18. Яка точність руху за азимутами?

ТЕМА 7.2. РОЗВІДКА МІСЦЕВОСТІ

§ 30. Розвідка місцевості

Яким способом можна визначити труднощі, які виникнуть у туристів, при перебуванні на невідомій місцевості?

Розвідка місцевості — це невід'ємна частина тактичної розвідки, яка має забезпечити командирів підрозділів необхідною інформацією під час підготовки та для успішного ведення бойових дій. Розвідка місцевості включає: збір і систематизацію відомостей про місцевість та її окремі елементи (захисні властивості, умови спостереження, маскування та ведення вогню).

Завдання і способи розвідки місцевості. В умовах підготовки до бойових дій командири підрозділів не можуть обмежуватись вивченням місцевості тільки за картами та аерознімками. До найважливіших їх обов'язків входить постійне і систематичне ведення розвідки місцевості поряд з розвідкою противника. Тому, щоб отримати найпов-

ніші відомості про місцевість, на якій передбачається перебування військ, необхідно постійно і за будь-яких обставин вести розвідку місцевості.

Відомості про місцевість, які здобуті розвідкою, необхідні командирам для адекватної оцінки впливу місцевості на виконання бойового завдання з найбільш ефективним використанням своїх сил і засобів, а за відсутності даних про противника допоможуть визначити вірогідне положення його підрозділів і можливий напрямок дії. Розвідка місцевості має забезпечити збір і систематизацію відомостей про місцевість та її окремі елементи: рельєф, водні ресурси, населені пункти, мережу доріг, ґрунтово-рослинний покрив тощо.

Основні завдання розвідки місцевості в районі дії підрозділу:

1. Визначити прохідність місцевості для бойової і транспортної техніки.
2. Встановити стан доріг, мостів та інших дорожніх споруд.
3. Визначити характер водних перешкод і умови їх форсування.
4. Виявити захисні та маскувальні властивості місцевості, характер природних укриттів та схованок.
5. Визначити приховані підступи до об'єктів противника.
6. З'ясувати стан водопостачання.
7. Виявити зміни місцевості, звіряючись із картами.

Розвідка місцевості має проводитись безперервно, цілеспрямовано і приховано (потаємно). Не менш важливішою вимогою до розвідки є також її своєчасність і достовірність. Основними способами розвідки місцевості вважаються: спостереження і безпосередній огляд місцевості дозорами. Крім того, командири підрозділів можуть отримувати відомості про місцевість за матеріалами повітряного і наземного фотографування, свідченнями полонених, опитуванням місцевих мешканців. Дані про місцевість можна отримати також, вивчаючи топографічні та спеціальні карти, військово-географічні описи та довідки про місцевість.

Розвідка спостереженням ведеться постійно, перед початком і під час усіх видів бою, але найретельніше застосовується в обороні, особливо тоді, коли місцевість видно, але противник не дозволяє до неї наблизитись. Спостереження ведеться особисто командирами підрозділів і розвідниками (спостерігачами) (іл. 30.1).

Місця для спостереження обираються так, щоб був найкращий огляд місцевості, при цьому бути непомітними від спостереження і вогню противника (окопи, канали, рови). Спостерігачу найзручніше перебувати: в глибині території зернових полів і високої трави, на дереві в глибині лісу, в населеному пункті — на горищах будинків.

Спостерігачі забезпечуються біноклями, стереотрубами, великомасштабними картами або схемами місцевості, журналами спостереження, компасами, годинниками та засобами зв'язку. Вночі та за умов обмеженої видимості спостереження ведеться з застосуванням приладів нічного бачення і засобів освітлення місцевості.



Іл. 30.1. Військовий розвідник
(спостерігач)



Іл. 30.2. Умовний знак
спостерігача

Зусилля спостереження мають бути спрямовані на: а) виявлення найбільш зручних підходів до переднього краю противника; б) визначення місць, районів і рубежів, які вигідні для організації спостереження з боку противника; в) вивчення природних перешкод і загороджень, виявлення шляхів їх обходу; г) виявлення змін місцевості під час спостереження тощо. При цьому вказуються ділянки та об'єкти, на які необхідно звернути особливу увагу, а також відомості, про які необхідно негайно доповідати.

Спостерігачу вказується сектор спостереження, орієнтири і порядок доповіді результатів спостереження. Після отримання завдання спостерігач докладно вивчає місцевість у вказаному секторі, з'ясовує характерні обриси та взаємне положення орієнтирів і місцевих предметів, наносить їх на карту і визначає по ній відстань до кожного орієнтира. Якщо карта відсутня, то складається схема місцевості. На схему наносять орієнтири, відстані до яких визначають віддалеміром або на око. Карта або схема місцевості з вказаними відстанями до орієнтирів використовується у подальшому для нанесення виявлених об'єктів і цілей, напрямків від них до орієнтирів.

Спостерігач оглядає вказану йому ділянку у такому порядку: спочатку ближню зону (до 500 м) справа наліво, потім середню (до 1000 м), а після цього дальню зону (понад 1 км) справа наліво. Надалі спостереження ведеться у зворотному порядку.

Виявлену ціль або об'єкт вивчають за допомогою оптичних приладів, визначають її місцезнаходження на місцевості відносно орієнтирів і місцевих предметів, доповідають про неї засобами зв'язку і наносять її на карту (схему місцевості).

Розвідка безпосереднім оглядом місцевості дозорами. Такий різновид розвідки дозволяє якнайкраще вивчити особливості місцевості, оцінити її прохідність, захисні і маскувальні властивості, визначити умови ведення вогню та орієнтування. Безпосередній огляд об'єктів місцевості проводиться в тому випадку, коли є можливість наблизитись до об'єктів, які розвідують, докладно обстежити їх, провести необхідні виміри.

Розвідка безпосереднім оглядом проводиться розвідувальними дозорами на марші, у наступі, в обороні при відсутності зіткнення з противником та в інших випадках. Порядок руху, віддалення від своїх військ та способи дії дозору визначаються поставленим йому завданням і залежать від обстановки. Розвідка місцевості ведеться дозором під час руху, а також на коротких зупинках.

Результати розвідки місцевості позначають на карті (схемі) спеціальними умовними знаками. Передбачена негайна доповідь командира умовним знаком (іл. 30.2) при виявленні даних, які суттєво впливають на пересування підрозділів (зруйновані мости, гідротехнічні споруди, затоплені ділянки місцевості, пожежі та завали в лісі).



Розвідка місцевості. Розвідка спостереженням. Розвідка безпосереднім оглядом місцевості.



1. Що таке розвідка місцевості і які елементи вона включає? 2. Які основні завдання розвідки місцевості? 3. Які вимоги до розвідки місцевості? 4. Які основні способи розвідки місцевості, коротка їх характеристика?



5. Як здійснюється розвідка спостереженням? 6. Які переваги і недоліки розвідки безпосереднім оглядом місцевості? 7. Як оформляються і для чого використовуються дані розвідки місцевості?

РОЗДІЛ 8. ПРИКЛАДНА ФІЗИЧНА ПІДГОТОВКА

ТЕМА 8.2. ПРИСКОРЕНЕ ПЕРЕСУВАННЯ ТА ЛЕГКА АТЛЕТИКА

§ 31. Біг

Пригадайте, які вправи з бігу виконували ви на уроках фізкультури.

Біг на короткі дистанції (швидкісний біг) (іл. 31.1) застосовується у військових умовах під час бігу на 100 м, човниковому бігу, під час перебіжок, при вибіганні з укриттів до бойових і транспортних машин, під час розбігу перед подоланням перешкод.



Іл. 31.1. Швидкісний біг



Іл. 31.2. Біг у середньому темпі:
а — момент поштовху ноги; б — пронос ноги після поштовху;
в — постановка ноги на землю

Корпус під час бігу на короткі дистанції нахилиється вперед більше, ніж під час бігу у середньому темпі, а відштовхування ногою і рух руками відбуваються більш енергійно. Нога після потужного поштовху, згинаючись у коліні, швидко виноситься вперед і ставиться вертикально на передню частину стопи. Збільшення довжини кроку забезпечується не за рахунок виносу стопи далеко вперед, а за рахунок поштовху і швидкого виносу ноги стегном вперед.

Темп бігу сягає 180–200 кроків за хвилину. Довжина кроку становить 120–150 см. Дихання відбувається чергуванням коротких видихів і вдихів. Зброя під час швидкісного бігу може знаходитися у положенні «за спину», «на грудях» або в руці на «вису» (зброю тримають ближче до її центра ваги в горизонтальному або нахиленому положенні).

Біг на середній дистанції відрізняється від бігу на короткі меншою довжиною кроків і більш прямим положенням тулуба, менш високим підйомом коліна махової ноги, нерізким випрямленням поштовхової ноги, роботою рук і більш глибоким і ритмічним диханням.

Біг на середній дистанції проводиться у середньому темпі (іл. 31.2). Застосовується під час кросів і відбувається вільним маховим кроком. При підготовці до кросу необхідно звертати увагу на окремі елементи: положення на старті, старт і стартовий розбіг, біг по дистанції і фінішування.

Старт у кросі дається груповий. Підрозділ шикуються на лінії старту в одну або дві шеренги (залежно від розмірів місця старту і кількості військовослужбовців у забігу). Кількість учасників у забігу кросу на 3 км не має перевищувати 30 осіб, у кросі на 1 км — відповідно 20 осіб. Інтервал між стартами підрозділів має бути не менше 2–3 хв на 1 км і 5–6 хв на 3 км.

Перед бігом військовослужбовці беруть високий старт (більш сильна нога на лінії старту, друга відставляється назад). За командою «Увага!» переносять вагу тіла на ногу, що стоїть попереду, злегка згинаючи обидві ноги, корпус нахилиється вперед, руки згинаються в ліктьових суглобах. За командою «Руш!», енергійно випрямляючи ногу, що стоїть попереду, зробити поштовх уперед, одночасно розпочати рухи руками.

Стартовий розбіг. Перші 8–10 м слід бігти невеликими, але частими кроками, поступово набираючи швидкість, при цьому корпус залишається в нахиленому положенні. До кінця стартового розбігу (20–30 м) він поступово випрямляється, довжина кроку збільшується і бігун переходить на «махові кроки».

Біг по дистанції. Під час бігу по рівних ділянках місцевості доцільно бігти «маховим кроком». Ному ставити з п'ятки з подальшим перекатом на всю ступню (підшву). Це дозволяє дещо подовжити крок у межах 150–160 см при темпі 180–190 кроків за хвилину. З самого початку дистанції потрібно розділитися по групах, які підготовлені приблизно однаково. Спрямовуючим має бути більш досвідчений бігун, який міг би

правильно і рівномірно розподілити сили на всю дистанцію. Не слід також з початку бігу «тягнутися» за дуже сильним бігуном, оскільки темп бігу, звичний для добре тренованого, може призвести до різкого стомлення менш тренованого.

На підйомах слід бігти укороченими кроками, не випрямляючи повністю ногу і ставлячи її на носок. При спусках з гори слід розслабити м'язи тіла і, використовуючи інерцію, бігти широкими кроками, ставлячи стопу на п'ятку. Корпус при цьому відхиляється назад. На м'якому ґрунті слід бігти короткими кроками, збільшивши їх частоту, бо м'яка опора не дозволяє здійснювати енергійний поштовх ногою.

Під час бігу по бруківці або асфальтовій доріжці ногу необхідно ставити на всю підошву, крок укоротити й уважно стежити за станом дороги. По слизькому ґрунту слід бігти дуже обережно, короткими кроками, а на нерівній місцевості — зменшити швидкість бігу. По лісу і чагарнику слід бігти, оберігаючи себе руками від ударів гілок.

На повороті необхідно нахилити тулуб дещо вперед—ліворуч, у бік повороту. Ліва рука рухається строго в передньо-задній площині, наближаючись до тулуба. Права рука рухається ніби в поперечній площині з дещо відведеним ліктем назовні. Постановка лівої ноги відбувається на зовнішню частину стопи, а правої — на внутрішню, носком досередини. Нахил тулуба залежить від крутизни повороту і швидкості бігу. Найбільш раціональним є нахил тулуба вперед—ліворуч.

Протягом бігу необхідно дихати ритмічно, робити глибокий вдих і повний видих. На 4–5 кроків відбувається вдих через ніс або напіввідкритий рот, на 3–4 кроки — повний видих. За появи втоми дихання зазвичай частішає. При тривалому бігу у кожного настає так звана «мертва точка», тобто стає важко дихати. З цього моменту дихати слід глибше, намагаючись розслабити м'язи рук і ніг. Можна дещо збавити темп, але в жодному разі не переходити на крок і не зупинятися. З поліпшенням самопочуття слід знову збільшити швидкість бігу.

Фінішування. Початок фінішування (прискорення бігу в кінці дистанції) доцільно починати за 150–200 м до фінішу. Для цього необхідно збільшити частоту кроків, особливо за наявності почуття втоми. Збільшити частоту руху ніг значно легше, якщо почати частіше працювати руками і вище піднімати стегно.

Пройшовши лінію фінішу, не слід одразу зупинятися, сідати, більше того — лягати. Необхідно пробігти ще 50–60 м повільним бігом, поступово переходячи на крок. Потім виконати кілька вправ для розслаблення м'язів і відновлення дихання. Не слід також одразу після фінішу пити воду, у жодному разі не можна курити.



Біг на короткі дистанції. Біг на середні дистанції. Крос.



1. Для чого у військових умовах здійснюється біг на короткі дистанції?
2. Яка техніка бігу на короткі дистанції?
3. На що потрібно звернути увагу під час кросу?
4. Яка різниця між бігом на короткі і середні дистанції?

§ 32. Метання гранати Ф-1 на дальність

Які загальнорозвивальні вправи потрібно виконувати, щоб удосконалити вміння метати гранату?

Метання ручної гранати на дальність можна виконувати стоячи з місця, у русі, з коліна, з положення лежачи. У навчально-бойових умовах ці способи метання застосовуються в атаці, із-за невисоких укриттів, з траншеї, люка танка.



Іл. 32.1. Схема положення «натягнутого лука»

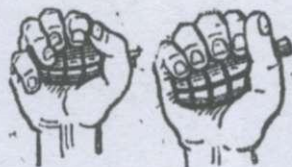

Іл. 32.2. Способи тримання гранати при метанні на дальність



Іл. 32.3. Способи тримання автомата при метанні гранати на дальність

Суть метання гранати полягає у вибуховій роботі м'язів із попередньо розтягнутого стану в момент, коли тіло того, хто кидає гранату, займає положення ніби розтягнутого для стрільби лука (іл. 32.1). Під час метання з місця це відбувається в момент замаху (повороту тулуба з одночасним відведенням руки з гранатою назад), під час метання у русі — в кінці розбігу. Максимальна дальність кидка спостерігається, коли кут вильоту гранати становить 42–45°.

Слід пам'ятати, що при куті вильоту менше 40° у результаті меншої висоти траєкторії дальність польоту зменшується. І, нарешті, при куті вильоту понад 45° у результаті стрімкої втрати швидкості дальність польоту зменшується значно більше.

Наступальні й оборонні гранати слід тримати запалом догори так, щоб великий, перший, другий і третій пальці щільно охоплювали корпус гранати, а мізинець упирився в її дно. Спусковий важіль запалу притискають до долоні в ділянці великого пальця (іл. 32.2).

Правильність тримання автомата значною мірою визначає результат кидка гранати у ціль і на дальність. Зброя в руці не має заважати розбігу, відведенню гранати з рукою, виконанню кидка і зупинці. Пальці лівої руки міцно охоплюють автомат трішки вище прицільної планки. Ремінь попередньо підтягується і намотується на магазин (іл. 32.3). Рука з автоматом вільно опущена вниз, зброя стволом нахилена злегка вперед–угору.

Метання гранати стоячи з місця застосовується у всіх випадках, коли обстановка дозволяє піднятися у повний зріст. При цьому способі досягається найбільш точне ура-

ження цілі на відстані 35–45 м. У техніці виконання існує два способи замаху: вгору–назад і вниз–назад. Метання гранати із замахом по дузі вгору–назад є більш ефективним для точного ураження цілі.



Іл. 32.4. Метання гранати вгору–назад стоячи з місця:

а — приготування для метання гранати;

б — замах для кидка гранати; *в* — кидок гранати

Іл. 32.5. Метання гранати стоячи з місця із замахом по дузі вниз–назад

Для кидка гранати із замахом угору–назад стати обличчям у бік цілі. Права рука з гранатою зігнута у лікті перед грудьми. Ліва рука з автоматом вільно опущена вниз. Відставляючи назад праву злегка зігнуту ногу, розвернуту носком назовні, перенести на неї вагу тіла. Одночасно відвести руку з гранатою вгору–назад і трохи прогнутися в попереку. Плечі розвернути праворуч. Ліва рука з автоматом, злегка зігнута у лікті, займає положення перед грудьми. Замах виконується вільним плавним рухом.

Активним поштовхом випрямити праву ногу у колінному і гомілковостопному суглобах і повернутися у бік цілі. Рука з гранатою має бути розташована приблизно на лінії середньої частини тулуба, трохи вище лопаток. Переносячи вагу тіла на ліву ногу, вивести лікоть метаючої руки вперед–вгору і з одночасним розгинанням її у ліктьовому суглобі швидким захльостувальним рухом кисті метнути гранату у ціль (іл. 32.4).

Ліва рука з автоматом іде назад–униз і притискається плечем до боку, ніби фіксуючи корпус у площині метання, не дозволяючи йому розвертатися ліворуч. Після кидка гранати тулуб продовжує трохи рухатися вперед. Для утримання його від падіння маса тіла переноситься на виставлену вперед праву ногу.

Метання гранати із замахом униз–назад виконують з вихідного положення стоячи обличчям до цілі. Права рука напівзігнута в лікті перед грудьми, зброя — у лівій руці стволом уперед, вільно опущена вниз. Відставляючи праву ногу назад носком праворуч і згинаючи її в коліні (або виставляючи ліву вперед), розвернути корпус праворуч і перенести вагу тіла на зігнуту в коліні праву ногу. Одночасно із цим плавним рухом провести замах, відвівши для цього праву руку з гранатою по дузі вниз–назад. У кінцевому положенні замаху рука має бути випрямлена, розслаблена й обернена пальцями вгору. Автомат у лівій руці рухається в напрямку до пряжки пояса, сприяючи повороту тулуба пра-

воруч. У момент виконання замаху дивитися в ціль (іл. 32.5). Наступна фаза метання виконується аналогічно техніці метання гранати із замахом вгору–назад.

Метання гранати в русі (з розбігу) виконується в атаці, а також у тих випадках, коли її необхідно метнути на максимальну відстань, якщо місцевість дозволяє дати розбіг. Розбіг може проводитися у три кроки, а для досягнення більшої дальності — у кілька.



Іл. 32.6. Метання гранати у русі: а — приготування для метання гранати; б, в — замах для кидка гранати; г — кидок гранати

Для метання гранати з розбігу в три кроки з вихідного положення (стройова стійка, зброя в лівій руці) зробити швидкий крок уперед лівою ногою, одночасно почати замах, опускаючи праву руку з гранатою вперед–вниз. Під наступний крок правою ногою продовжити замах, відвівши руку назад з одночасним поворотом корпуса праворуч. Виставляючи ліву ногу в напрямку цілі на носок і одночасно згинаючи в коліні праву ногу, закінчити поворот корпуса і замах. Використовуючи швидкість, отриману під час розбігу, і вкладаючи в кидок послідовно силу корпуса й руки, кинути гранату, проносячи її над плечем. Зброя під час замаху подається трохи ліворуч–назад (іл. 32.6).

За необхідності метнути гранату на максимальну дальність розбіг варто виконувати з 10–12 кроків. Замах і кидок при цьому виконуються на останніх трьох кроках.

Для метання гранати на дальність зі зброєю у руці найбільш характерними є такі помилки:

а) робиться занадто довгий розбіг; б) не використовуючи розбіг, гранату метають з місця; в) занадто велика швидкість у початковій частині розбігу; г) недостатньо приділяється уваги другому кидковому кроку, який зв'язує розбіг з кидком; ґ) під час виконання схресного кроку занадто згинається в лікті рука з гранатою, що зменшує силу кидка; д) у момент кидка передчасно відривається права нога від ґрунту, що зменшує силу кидка.

Метання гранати з коліна використовується для ураження цілей на відстані до 30 м із-за невисоких укриттів (вирви, рову, зруйнованих стін тощо), зазвичай після стрільби з коліна.



Іл. 32.7. Метання гранати з коліна

З положення стрільби з коліна покласти автомат перед собою (або утримуючи його у лівій руці), приготувати гранату для метання. Розвертаючи корпус праворуч і відхиляючись назад, широким плавним рухом вниз–назад виконати замах. Ліва нога при цьому злегка розгинається у коліні і розвертається носком і коліном всередину. Припіднімаючись з п'ятки правої ноги і прогинаючись у попереку, швидко розвернути тулуб грудьми у бік цілі. Послідовно відштовхуючись носком і коліном правої ноги і подаючи таз уперед–угору, метнути гранату в ціль. У момент випуску гранати з руки тулуб згинаючись у попереку, нахиляється до лівої ноги (іл. 32.7). Одразу ж за кидком швидко приймається приготування до стрільби.



Іл. 32.8. Метання гранати з положення лежачи: а — приготування для метання гранати; б, в — приготування до замаху і замах для кидка гранати; г — кидок гранати

Метання гранати з положення лежачи використовується при веденні вогню з цього положення або після прихованого підповзання до ворога на дистанцію метання.

Для метання гранати із цього положення потрібно покласти зброю перед собою і взяти гранату в праву руку. Підтягнути руки до грудей і спертися ними на землю. Відштовхуючись руками і злегка відсуваючи праву ногу назад, звестися на ліве коліно і зробити замах.

Розпрямляючи поштовхом праву ногу, одночасно повертаючись грудьми до цілі і падаючи корпусом вперед, метнути гранату в ціль і впасти на зігнуті руки та приготуватися до стрільби (іл. 32.8).

Для метання гранати із траншеї неповного профілю необхідно встати до передньої стінки траншеї і, поклавши зброю на бруствер, підготувати гранату для метання. Потім, відставляючи праву ногу назад, перенести на неї вагу тіла і, прогинаючись у попереку, зробити замах, відводячи руку з гранатою по дузі вгору–назад (іл. 26.6). Далі, відштовхуючись правою ногою, послідовно включаючи в роботу м'язи тулуба, плечового пояса і руки, метнути гранату в ціль.

Метання гранати з глибокої траншеї відбувається з опорою на її крутості. Стоячи на дні траншеї, підготувати місце в її стінках для опори ногами. Впершись лівою рукою об передній бруствер траншеї, поставити праву ногу у виїмку задньої крутості і, спираючись на неї, поставити ліву ногу у виїмку передньої крутості. Злегка піднявшись над траншеєю, зробити замах угору–назад і, метнувши гранату в ціль, зіскочити на дно траншеї. Зброя може знаходитися на бруствері траншеї або за спиною.



Метання гранати.



1. У чому полягає суть метання гранати на дальність? 2. Які є способи тримання гранати при метанні на дальність? 3. Як потрібно тримати автомата при метанні гранати на дальність? 4. Яка техніка метання гранати «стоячи з місця» та «у русі»? 5. Які помилки найбільш характерні для метання гранати на дальність зі зброєю у руці?



6. Опишіть техніку метання гранати з коліна та лежачи. 7. Як потрібно метати гранату з траншеї? 8. Які способи метання гранати найкраще підходять для її метання на дальність?

§ 33. Марш-кидок

Які різновиди кросів ви засвоїли на уроках фізкультури?

Марш-кидок (тепер він називається *воснізований крос*) здійснюється у повній бойовій викладці.

Досвід показує, що найкраще здійснювати марш-кидок, чергуючи пересування кроком (похідним та прискореним) і бігом.

Темп ходьби під час прискороного кроку 110–120 кроків за хвилину. Залежно від росту військовослужбовця, ґрунту, рельєфу місцевості і викладки довжина кроку коливається у межах 70–80 см. Під час ходьби корпус злегка нахиляється вперед, нога ставиться на землю спочатку на п'ятку, потім на всю ступню з подальшим перекатом на її передню частину. Руками здійснюються вільні поперемінні рухи. Дихання має бути ритмічним і глибоким: на 4–5 кроків проводиться вдих, на 5–6 кроків — видих (12–15 вдихів і видихів на хвилину).

Прискорений рух застосовується під час марш-кидків при переході від ходьби похідним кроком до бігу, при пересуванні вниз по схилу. Темп прискороної ходьби 130–140 кроків за хвилину, довжина кроку в межах 80–90 см. Руки під час прискороної ходьби здійснюють рухи по більш широкій амплітуді.

Під час здійснення марш-кидка застосовується повільний біг. Корпус під час бігу нахилений трішки більше, ніж під час ходьби. Поштовх ногою, яка знаходиться позаду, відбувається м'яко; після відштовхування нога, згинаючись у коліні, виноситься вперед і ставиться на землю (на всю ступню або каблук з перекатом на носок). Руками, зігнутими у ліктях, проводяться вільні поперемінні рухи. Темп бігу 150–165 кроків на хвилину при довжині кроку 70–90 см. Дихання ритмічне і глибоке; увагу потрібно звертати на повний видих. Найкраще дихати носом. Проте застосовують і змішане дихання: вдих через ніс, а видих через рот. Під час повільного бігу на 4–5 кроків робиться вдих, а на наступні 4–5 кроків — видих. При середньому темпі вдих, а також видих приходяться на 2–3 кроки, а при швидкому і тривалому бігу — на кожні 1–2 кроки.

Особливості умов проведення марш-кидка вимагають від учасників оволодіння також технікою пересування по різній місцевості: по рівному, гладкому, твердому і м'якому ґрунті; по болотяній місцевості, високій траві; подолання підйомів і спусків, вертикальних і горизонтальних перешкод. Змінний рельєф місцевості, різниця в ґрунті і перешкоди також вимагають постійної уваги і викликають ряд змін у техніці пересування. Так, наприклад, варто бігти: у лісі — ставлячи ногу на рівній стежці на п'ятку з перекатом на носок; на м'якій трав'янистій поверхні — на всю стопу; по піску, снігу чи пухкому ґрунті — невеликими частими кроками, ногу ставити на всю стопу.

Рух угору по схилу відбувається укороченими кроками з нахилом корпусу вперед; пересування вниз по схилу — вільним кроком з постановкою ноги на п'ятку, відхиляючи корпус назад.

Пересування по воді й снігу, які доходять до колін, здійснюється кроком з високим підніманням колін так, щоб стопа піднімалась і проносилась над поверхнею води чи снігу.

Рух по в'язкому чи слизькому ґрунті здійснюється короткими кроками; ноги слід переставляти швидко, щоб вони не встигли глибоко зав'язнути у ґрунті або зісковзнути з опори, ставити ногу потрібно на всю стопу і намагатися для опори вибирати більш тверді ділянки.

Канави, ями невеликі, калюжі потрібно перестрибувати, дещо збільшуючи перед ними швидкість та відштовхуючись ногою, яка сильніша, і приземлюючись на одну або обидві ноги; невисокі (до 30 см) і неширокі (1–1,3 м) перешкоди варто долати біговим кроком. Глибокі і великі канави обходять або проходять по їх дну.

Огорожі, бар'єри, повалені дерева до 50–60 см на гарному ґрунті долають бар'єрним кроком, а більш високі перешкоди (близько 100 см) — наступаючи однією ногою або спираючись на руки і ногу (опорним стрибком). Перед перешкодою не треба знижувати швидкість бігу.

Марш-кидок у складі підрозділу проводиться із загального старту. Кожен учасник повинен мати автомат з магазином, сумку для магазинів з трьома магазинами, протигаз. Забороняється будь-яке додаткове кріплення зброї та спорядження, яке перешкоджає їх негайному використанню за призначенням. Під час здійснення марш-кидка дозволяється взаємодопомога без передавання предметів екіпірування військовослужбовців. Підрозділ має прибути на фініш у повному складі. Час підрозділу визначається за останнім військовослужбовцем. Фініш і старт розташовані в одному місці.

Кожен військовослужбовець перед марш-кидком має перевірити і підготувати одяг, взуття, спорядження і озброєння.

Обмундирування має бути достатньо вільним, не обмежувати рухів рук і ніг під час ходьби і бігу. Близьку перед маршем надівають випрану, тому що нова з твердими швами викликає потертості і менше вбирає піт. Взуття підбирається по розміру. Верхній гудзик куртки розстібається.

Правильна і зручна підгонка озброєння і спорядження знижують втомлюваність і сприяють підвищенню швидкості маршу.

Зброя під час марш-кидка може знаходитися у положенні «за спину», «на ремінь», «на груди» або в руках. Для зручності бігу зі зброєю у положенні «на груди» автомат зсувається дещо праворуч і притримується правою рукою біля магазину. Під час бігу зі зброєю вона може триматися у правій руці за ців'я або в обох руках. Ремені озброєння і спорядження не слід затягувати занадто туго. Сумка (підсумок) з магазинами кріпиться так, щоб не заважала руху. Протигаз підганяється по висоті і кріпиться.

Взвод шикуються для марш-кидка в колону по три (по чотири), а під час пересування по вузькій дорозі — у колону по одному (по два). Командири перебувають у голові своїх підрозділів. У взводі в голову колони ставляться найбільш підготовлені військовослужбовці, за ними ті, хто підготовлений слабше. Замикають взводну колону заступник командира взводу і 3–4 гарних бігуни, які організують допомогу відстаючим.

Розраховуючи швидкість руху марш-кидка, необхідно враховувати, що за несприятливих умов середня швидкість знижується на 10–15%, а в нічних — на 20–25% середньої швидкості в денний час.



Марш-кидок.



1. Як найкраще здійснювати марш-кидок? 2. Яка техніка проведення марш-кидка?
3. Яка техніка пересування в процесі марш-кидка по різній місцевості? 4. Які є способи перенесення зброї та підгонки спорядження під час підготовки та здійснення марш-кидка? 5. Чим марш-кидок відрізняється від звичайного кросу?

ТЕМА 8.3. ПОДОЛАННЯ ПЕРЕШКОД

§ 34. Подолання окремих перешкод

Які різновиди смуг перешкод ви спостерігали на змаганнях чи уроках фізкультури?

Єдина смуга перешкод. До складу єдиної смуги перешкод (іл. 34.1) входять такі елементи:

- 1 — лінія початку смуги;
- 2 — ділянка швидкісного бігу завдовжки 20 м;
- 3 — рів завширшки вгорі 2; 2,5 і 3 м, завглибшки 1 м;
- 4 — лабіринт завдовжки 6 м, завширшки 2 м, заввишки 1,1 м (кількість проходів — 10, ширина проходу — 0,5 м);
- 5 — паркан заввишки 2 м, завтовшки 0,25 м, з похилою дошкою завдовжки 3,2 м і завширшки 0,25–0,3 м;
- 6 — зруйнований міст заввишки 2 м, що складається з трьох відрізків (прямокутних балок 0,2×0,2 м): перший — завдовжки 2 м, другий — 3,8 м зі згином у 135° (довжина від початку до згину — 1 м), третій — 3,8 м зі згином 135° (довжина від початку до згину — 2,8 м), розриви між відрізками балок — 1 м на початку другого і третього відрізків балок, у кінці перешкоди — вертикальні драбини з трьома східцями;
- 7 — зруйнована драбина завширшки 2 м (висота східців — 0,8; 1,2; 1,5 і 1,8 м, відстань між ними — 1,2 м, біля високого східця — нахилена драбина завдовжки 2,3 м з чотирма східцями);
- 8 — стінка заввишки 1,1 м, завширшки 2,6 м і завтовшки 0,4 м з двома проломами (нижній пролом, розміром 0,4 м, розташований на рівні ґрунту, верхній, розміром 0,5×0,6 м, — на висоті 0,35 м від ґрунту з прилягаючою до нього площиною 1×2,6 м);
- 9 — колодязь і хід сполучення (глибина колодязя — 1,5 м, площа перетину вгорі — 1×1 м; у задній стінці колодязя щілина розміром 0,5 м, що сполучає колодязь з перекритим ходом сполучення завглибшки 1,5 м, завдовжки 8 м з одним згином; відстань від колодязя до траншеї по прямій — 6 м);
- 10 — траншея завглибшки 1,5 м;
- 11 — бігова доріжка завширшки 2 м.

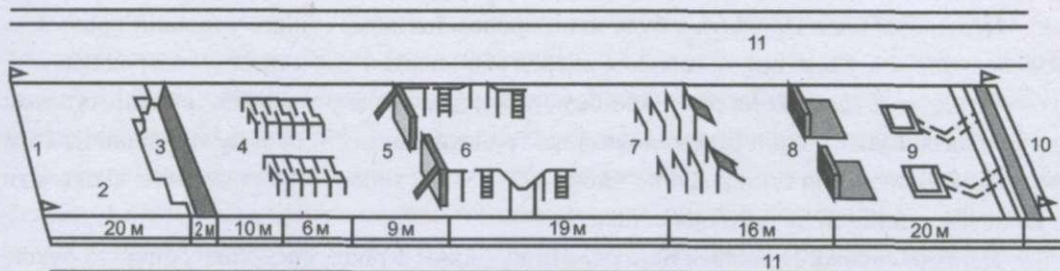

Іл. 34.1. Єдина смуга перешкод

На єдиній смузі перешкод виконується загальна контрольна вправа. Проходить вона на дистанції 200 м без зброї. Порядок її виконання такий:

Старт. Вихідне положення: лежачи перед лінією початку смуги перешкод, граната праворуч—попереду.

Метання гранат. За командою «Вперед!» узяти гранату в праву руку. Підтягнути руки до грудей і спертися ними об землю. Відштовхуючись руками і злегка відсуваючи праву ногу назад, встати на коліно лівої ноги та зробити замах. Розпрямляючи поштовхом праву ногу та падаючи вперед, кинути гранату в ціль (рів) і впасти на зігнуті руки. Схопитися і пробігти 20 м до рову.

Рів. Перестрибнути через рів завширшки 2,5 м з приземленням на одну або на обидві ноги.

Лабіринт. Пробігти по десяти проходах лабіринту. У момент кожного повороту для швидкішого розвороту корпусу допомагати собі руками, захоплюючи ними по черзі внутрішні стійки лабіринту; корпус злегка нахилити вперед. Добігти до двометрового паркану.

Паркан. Перелізти через двометровий паркан «зачепом» або «силою». Зіскочивши з паркану, пробігти до першої вертикальної драбини.

Зруйнований міст. Залізти по вертикальній драбині на другий (вигнутий) відрізок зруйнованого мосту, пробігти по балках, перестрибнувши через розриви між ними. Зістрибнути з кінця останньої балки на землю з положення стоячи. У випадку падіння з балки в будь-якій частині мосту (крім кінця останньої балки) влізти по драбині другої (середньої) частини моста на балку, знову пробігти по ній до кінця і зістрибнути на землю. Допускається і третя спроба. Після зіскоку на землю пробігти до зруйнованої драбини.

Зруйнована драбина. Подолати першу, другу і третю сходинки зруйнованої драбини стрибками або перелізанням з обов'язковим торканням ногами землі між ними і пробігти під четвертою сходинкою. Рекомендований спосіб: першу сходинку перестрибнути з опорою рукою і ногою; другу — перелізти з опорою на стегно; третю — також з опорою на стегно, але попередньо підстрибнути і вийти в упор. Після подолання зруйнованої драбини підбігти до цегляної стінки.

Цегляна стінка. Пролізти в будь-який пролом цегляної стінки: у нижній пролом — головою вперед, у верхній — головою вперед або боком. Пробігти 20 м до траншеї.

Траншея. З опорою на руку (або без опори) зіскочити у траншею, пройти тунелем до колодязя, взяти з землі біля колодязя дві гранати і метнути їх одну за одною на 13 м по одному з проломів стінки або по площі 2,6×3 м за стінкою. Після метання вискочити з колодязя і підбігти до цегляної стінки.

Цегляна стінка. Подолати цегляну стінку одним з таких способів: з опорою рукою і ногою; з опорою на стегно. Пробігти до зруйнованої драбини.

Зруйнована драбина. Подолати зруйновану драбину у зворотному напрямку: влізти по нахиленій драбині по сходах на четвертий (верхній) щабель і збігти вниз, на землю, наступаючи на інші сходи. Пробігти до зруйнованого мосту.

Зруйнований міст. Подолати зруйнований міст у зворотному напрямку; влізти по вертикальній драбині на балку і пробігти по ній, перестрибуючи через розриви, до паркану. У випадку падіння (зіскакування) з балки діяти так само, як і в першому випадку.

Паркан. Перейшовши з балки зруйнованого мосту на паркан, збігти з нього вниз по похилій дошці та продовжити рух до рову.

Рів. Перестрибнути через рів завширшки 2 м, приземлюючись на одну або на обидві ноги.

Фініш. Пробігти 20 м і фінішувати, перетинаючи лінію початку смуги.

На іл. 34.2 зображено окремі елементи смуги перешкод.



Іл. 34.2. Елементи єдиної смуги перешкод

Всі прийоми подолання перешкод можна розділити на чотири групи: 1) стрибки; 2) перелізання; 3) пересування по вузькій опорі; 4) спеціальні прийоми і дії.

Стрибки — основний спосіб подолання невисоких і нешироких перешкод. Їх виконують стрімко (з ходу) без зниження швидкості і без затримки біля перешкод. Розрізняють такі види стрибків: а) безопорні стрибки (виконують без опори на перешкоду); б) опорні стрибки (виконують з опорою на перешкоду); в) стрибки в глибину.

Безопорні стрибки можуть проводитися в довжину і у висоту і поділяються на стрибок з приземленням на одну ногу і з приземленням на обидві ноги.

Стрибок з приземленням на одну ногу (іл. 34.3) застосовується при подоланні горизонтальних перешкод завширшки до 2 м (щілини, траншеї, невеликі вирви, канали тощо) і вертикальних до 0,6 м (повалені дерева, обірвані дроти, зруйновані цегляні стінки, камені тощо). Для виконання стрибка слід з розгону відштовхнутися перед перешкодою однією ногою і, виносячи іншу ногу широким махом вперед-угору, перестрибнути через перешкоду, приземлившись на махову ногу, продовжувати рух вперед.

У момент стрибка поштовхова нога залишається ззаду до торкання маховою ногою землі, після чого енергійним змахом вперед допомагає безперервному руху. Корпус при стрибку подається вперед, руки працюють у такт руху, як при звичайному бігу (ліва рука — права нога).

Стрибок з приземленням на обидві ноги (іл. 34.4) використовується при подоланні більш широких (3–3,5 м) ровів, каналів, вирв і більш високих (до 0,8 м) вертикальних перешкод, які важко подолати стрибком з приземлення на одну ногу.

Для виконання стрибка слід енергійно розбігтися і, відштовхнувшись перед перешкодою сильнішою поштовховою ногою, зробити зліт, виносячи вперед вгору іншу, зігнуту в коліні, ногу з одночасним змахом обох рук вгору. Приземлення проводиться на ступні злегка розставлених ніг, коліна зігнуті, корпус і руки подаються вперед для утримання тіла від падіння назад. Зброя в момент злету активно виноситься вперед-вгору.

Опорні стрибки застосовуються при подоланні перешкод заввишки до рівня грудей, що дозволяє спиратися на них.

Стрибок, наступаючи на перешкоду, застосовується при подоланні перешкод заввишки до 0,9 м (огорожа, повалене дерево, зруйнована стінка, земляний вал тощо).

Для виконання стрибка слід зробити розбіг і, відштовхнувшись однією ногою, подаючи тулуб



Іл. 34.3. Стрибок з приземленням на одну ногу



Іл. 34.4. Стрибок з приземленням на обидві ноги



Іл. 34.5. Стрибок з опорою
рукою і ногою

уперед, легко наскочити на перешкоду іншою тою ногою, не випрямляючись, пронести над перешкодою поштовхову ногу, зіскочити на неї і продовжувати рух вперед. Руки при стрибку працюють у такт руху: при відштовхуванні правою ногою зброя в момент стрибка виноситься вперед, при відштовхуванні лівою ногою вона в початковій фазі опори знаходиться позаду, а в момент приземлення на поштовхову (ліву) ногу виноситься вперед.

Стрибок з опорою рукою і ногою застосовується при подоланні перешкод заввишки до 1,1 м.

Найбільш характерною такою перешкодою є цегляна стінка з двома проломами. Для виконання стрибка необхідно зробити розбіг і, відштовхнувшись перед перешкодою лівою ногою, виносячи руку зі зброєю вперед-угору, наскочити на перешкоду, спираючись на неї лівою рукою і відведеною убік злегка зігнутою правою (маховою) ногою. Не зупиняючись, перенести через перешкоду ліву (поштовхову) ногу, зіскочити на неї і продовжувати рух вперед (іл. 34.5).

Стрибок має виконуватися м'яко і швидко, без затримки на перешкоді в момент наскоку й опори. Для цього корпус подається вперед-угору, ліва рука, злегка зігнута, ставиться пальцями вперед, права нога сильним махом виноситься вперед-праворуч і м'яко ставиться на перешкоду внутрішнім краєм стопи. Ліва нога, зробивши поштовх, швидко переноситься між перешкодою і правою (опорною) ногою, потім, опускаючись вниз, ставиться на землю для продовження бігу.

Стрибки у глибину застосовуються при зіскакуванні з перешкод заввишки до 5 м (стіни, вікна, дахи тощо).



Іл. 34.6. Стрибок у глибину з положення стоячи

Стрибки у глибину з положення стоячи застосовують при зіскакуванні з перешкод заввишки до 2 м (іл. 34.6). У польових умовах це можуть бути стрибки у рів, траншею, на землю з залишків зруйнованих стін тощо. На смузі перешкод цей стрибок застосову-

ється при зіскакуванні на землю зі зруйнованого мосту, з останньої сходинки зруйнованої драбини, при подоланні фасаду будинку.

Для виконання стрибка слід встати на край перешкоди і злегка присісти. Відштовхнувшись обома ногами, стрибнути на носки напівзігнутих і злегка розставлених ніг. Зброя тримається правою рукою горизонтально і подається в момент приземлення злегка вперед. За наявності зброї за спиною слід у момент приземлення притримати приклад правою рукою. При зіскакуванні з невеликої висоти або в безпосередній близькості від противника зброя береться в положення бойової готовності для ураження противника в першу чергу вогнем.

Стрибок у глибину з положення сидячи використовують при зіскакуванні з перешкод заввишки до 3 м. У польових умовах він може застосовуватися при зістрибуванні зі стрімких, крутих обривів, зруйнованих стін тощо. При швидкісному подоланні смуги перешкод стрибок з положення сидячи застосовується рідко, так як на його виконання витрачається багато часу. Для виконання стрибка необхідно сісти на край перешкоди, звисити ноги, спертися долонями і каблуками об перешкоду і, відштовхнувшись від неї руками і ногами, зістрибнути на злегка розставлені напівзігнуті ноги. Зброя тримається у правій руці горизонтально або знаходиться за спиною. При зіскакуванні зі зброєю за спиною перед стрибком слід вивести приклад автомата вперед за перешкоду і в момент стрибка притримати його правою рукою, попереджаючи цим можливість удару зброї по спині, шиї або потилиці.

Стрибок у глибину з опорою на руку використовують при зіскакуванні з перешкод заввишки 2–2,5 м. На смугі перешкод цей стрибок застосовується при зіскакуванні з макета танка, зруйнованого мосту, драбини, нижнього вікна фасаду будинку, а також при зіскакуванні в траншею. Перед стрибком слід встати на край перешкоди, присісти і спертися на нього лівою рукою. Потім, опускаючи вниз за перешкоду ліву ногу, відштовхнутися правою ногою і, притримуючись лівою рукою за край перешкоди, зістрибнути на обидві ноги лівим боком до перешкоди. Зброя знаходиться у правій руці або за спиною. Зіскок правим боком до перешкоди проводиться з опорою на праву руку (зброю в даному випадку тримають у лівій руці).

Стрибок у глибину з положення вису (іл. 34.7) використовують при зіскакуванні з перешкод заввишки понад 4 м, на яких можна повиснути (дах, балкон, вікно тощо).



Іл. 34.7. Стрибок у глибину з положення вису

Для виконання стрибка слід зависнути на руках, тримаючись за верхній край перешкоди. Відпускаючи праву руку і спираючись нею об перешкоду, повернутися до неї лівим боком. Відштовхнувшись лівою ногою і правою рукою, зіскочити на злегка розставлені й зігнуті ноги. Зброя знаходиться за спиною, і в момент приземлення її слід притримувати правою рукою за приклад.

Зіскок у траншею (щілину, хід сполучення) проводиться з опорою на руку, а в неглибокій траншеї — з положення стоячи.

Вискакування з траншеї може виконуватись двома способами: з опорою на коліно і з опорою на крутизну траншеї.

Вискакування з траншеї з опорою на коліно застосовується при необхідності вискочити з неглибокої траншеї і при відсутності в ній спеціальних пристосувань для вилізання (лунок, ступенів, жердин).

Для виконання вискакування слід покласти зброю на бруствер праворуч від себе і, спираючись руками об край траншеї, відштовхнутися ногами від її дна, вийти в упор на руки. Подаючи корпус вперед, зігнутися в попереку і стати коліном між рук на бруствер траншеї. Підводячись, взяти зброю і почати рух вперед.

Вискакування з траншеї з опорою на крутизну застосовується при необхідності вискочити з глибоких і вузьких траншей і ходів сполучення.

Для виконання вискакування взяти зброю в положення «за спину» або покласти на бруствер, стати поперек траншеї і, спираючись руками і ногами об виступи (лунки) в її стінах або просто в її крутості, вилізти з траншеї і почати рух вперед.

Перелізання застосовується при подоланні високих перешкод, зруйнованих споруд, завалів. Залежно від висоти перешкод перелізання може виконуватися самостійно або за допомогою.



Іл. 34.8. Перелізання з опорою на стегно

Перелізання з опорою на руки застосовується при подоланні нешироких перешкод заввишки до 1,3 м. Для його здійснення необхідно підбігти до перешкоди і, спираючись руками на її верхній край, поштовхом обох ніг вийти в упор. Піднімаючи праву (ліву) ногу, опертися внутрішньою частиною стопи на верхній край перешкоди. Над перешкодою зайняти положення, як при стрибку з опорою рукою і ногою. Пронести іншу ногу над перешкодою, зіскочити на неї і продовжувати рух. Зброя може знаходитися в руці або за спиною.

Перелізання з опорою на стегно застосовується при подоланні перешкод заввишки до 1,5 м (зруйнованих стін, парканів). При його виконанні потрібно підбігти до перешкоди і, вхопившись руками за її верхній край, енергійним

поштовхом обох ніг вийти в упор на руки. Перенести ліву ногу над перешкодою і сісти на стегно. Спираючись каблуком лівої ноги на перешкоду і подаючи плечі вперед, пронести праву ногу над перешкодою, зіскочити з неї і продовжувати рух. Зброя в момент перелізання — в руці або за спиною (іл. 34.8). Перелізання без зброї може виконуватися з опорою на стегно правої ноги.

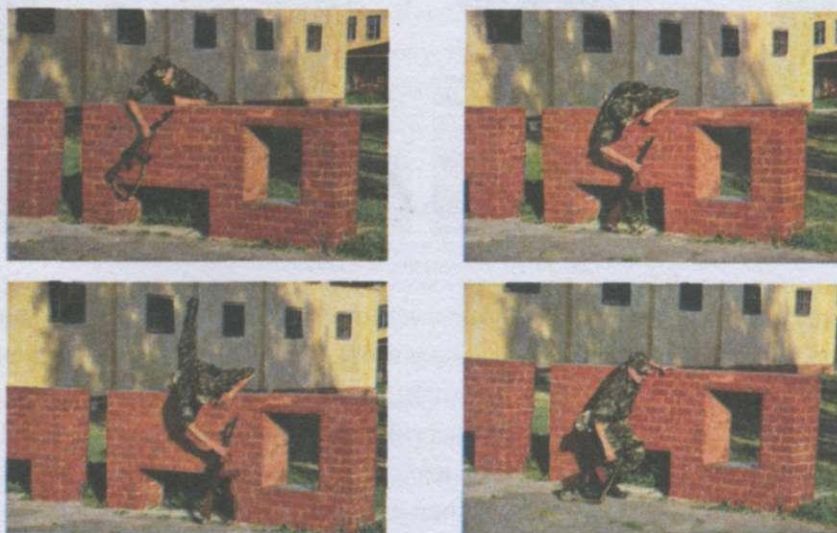

Іл. 34.9. Перелізання з опорою на груди

Перелізання з опорою на груди (іл. 34.9) застосовується при подоланні широких перешкод (стіл, проломів, кам'яних огорож тощо). Підбігши до перешкоди, опертися руками на її ближній верхній край, відштовхнутися ногами від землі і навалитися на перешкоду грудьми чи животом, підтягуючи тулуб до дальнього верхнього краю перешкоди. Нахилити корпус вперед, опертися долонею правої руки об перешкоду з протилежного боку і, притримуючись лівою рукою за верхній край перешкоди, перенести ноги, зіскочити. Зброя — за спиною або у правій руці. Якщо зброя знаходиться у руці, то в момент зіскакування вона притискається плазом до перешкоди.

Перелізання «зачепом» (іл. 34.10) застосовується для подолання нешироких зруйнованих стін, огорож і дощатих парканів заввишки 2–2,2 м. Після енергійного розбігу відштовхнутися будь-якою ногою від землі в 1 м від перешкоди і, насакуючи іншою зігнутою ногою на перешкоду, вхопитися обома руками за її верхній край. Підтягтися на руках і повернутися до перешкоди лівим боком, повиснути так, щоб її верхній край був під пахвою; зігнути в колінному і тазостегновому суглобах ліву ногу підтягнути і притиснути до перешкоди, а праву вільним рухом відвести назад для замаху. Правою рукою триматися за перешкоду. Енергійно змахнувши правою ногою вперед-угору, зачепитися нею (п'ятою чи гомілкою) за верх перешкоди. Підтягнутися на руках і правій нозі, перевалитися через перешкоду, зіскочити на землю. Зброя — за спиною.

При виконанні «зачепом» необхідно пам'ятати, що в момент замаху правою ногою ліва нога, зігнута в колінному і тазостегновому суглобах, не має опускатися вниз.



Іл. 34.10. Перелізання «зачепом»

Перелізання «силою» також застосовується при подолання вертикальних перешкод заввишки до 2,2–2,5 м. У цьому випадку необхідно швидко розбігтися і сильнішою ногою відштовхнутися в 1 м від перешкоди, іншою ногою наскочити на перешкоду і вхопитися руками за її верхній край. Енергійно підтягнутися і, допомагаючи ногами, вийти в упор (іл. 34.11). При влізанні на перешкоду з широким верхнім краєм (кам'яна стінка, вікно будинку) слід виходити в упор спочатку на передпліччя, а потім на прямі руки.



Іл. 34.11. Перелізання «силою»

Далі, залежно від обстановки та характеру перешкоди, перелізти через неї і зіскочити одним з таких способів:

- 1) перевалитися через перешкоду, як при перелізанні з опорою на груди;
- 2) перенести через перешкоду ліву, потім праву ногу і зіскочити з одночасним поворотом ліворуч;
- 3) сісти на перешкоду, звисивши ноги, і зіскочити з положення сидячи;
- 4) спертися об перешкоду правою ногою і, перенісши через неї ліву ногу, зіскочити з положення опори на руку і ногу. При подоланні паркану заввишки 2 м на смузі

перешкод можна тримати зброєю у руках. Зробивши енергійний розбіг і потужний поштовх, наскочити на перешкоду, викидаючи одночасно праву руку зі зброєю вперед-угору так, щоб передпліччя руки виявилось на верхньому краї перешкоди, а зброя — за перешкодою. Підтягуючись на руках і спираючись ногами, вийти в упор на живіт і ліву руку. Нахилиючи корпус і притискаючи зброєю плазом до паркану, перенести помахом через перешкоду ноги, зіскочити і продовжувати біг.

Перелізання за допомогою застосовується при подоланні перешкод заввишки 2,5 м (зруйновані стіни, паркани, круті схили яру, високо розташовані вікна). Вибір того чи іншого способу залежить від висоти перешкоди, обстановки і наявності підручних засобів.

Перелізання з опорою на стегно товариша (іл. 34.12). Той, хто допомагає, стає на ліве коліно боком до перешкоди, спираючись на неї лівим плечем. Той, хто перелазить, опираючись руками на перешкоду, стає правою ногою на стегно товариша й згинає в коліні ліву ногу. Партнер, підтримуючи його за ногу, допомагає вхопитися за край перешкоди й перелізти через неї. Зброя — за спиною.

Перелізання з опорою на плече товариша (іл. 34.13). Той, хто допомагає, стає спиною до перешкоди, розставляючи ноги на ширину плечей, злегка згинаючи їх у колінах, і кладе з'єднані руки на стегно долонями догори. Той, хто перелізає, ставить ногу на руки того, хто допомагає, і, притримуючись за його шию, стає іншою ногою йому на плече. Вхопившись потім за край перешкоди, перелазить через неї. Зброя — за спиною.

Перелізання за допомогою підручних засобів (лопати, палиці, дошки). Той, хто допомагає, встромляє в укiс лопату чи спирається іншим предметом на виступ перешкоди. Той, хто перелізає, ставить ногу на утворену сходинку, спираючись на неї, захоплює руками край перешкоди і перелазить через неї. Зброя — за спиною.



Іл. 34.12. Перелізання з опорою на стегно товариша



Іл. 34.13. Перелізання з опорою на плече товариша

Перелізання за допомогою автоматів (жердин). Дві людини розташовуються біля перешкоди обличчям одна до одної, тримаючи автомати (жердини) (іл. 34.14).



Іл. 34.14. Перелізання за допомогою автоматів (жердин)



Іл. 34.15. Допомога тому, хто перелізає останнім

Той, хто перелізає, використовуючи автомати (жердини) як сходи, вхопившись за край перешкоди, перелазить через неї. При подоланні більш високих перешкод ті, хто допомагає, випрямляючи руки, піднімають автомати (жердини) так, щоб допомогти тому, хто перелізає, дотягнутися до верхнього краю перешкоди.

Допомога тому, хто перелізає останнім (іл. 34.15) надається найбільш сильним з тих, хто вже подолав перешкоду. Для цього той, хто допомагає, лягає грудьми на перешкоду, зачепившись зігнутою ногою за її край, і, захопивши руку товариша за зап'ястя, допомагає йому вхопитися за верхній край перешкоди й перелізти через неї.

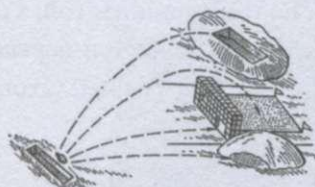

Іл. 34.16. Траєкторія польоту гранати залежно від характеру розташування цілей

Метання гранати у перешкоду на точність (за умовами виконання загальної контрольної вправи на смузі перешкод) передбачає знання особливостей траєкторії польоту гранати під час кидка. Це особливо важливо для точного ураження різних за характером цілей.

Наприклад, при ураженні невеликих за розміром вертикальних цілей (вікна, амбразури) метати гранату слід з малим кутом вильоту, тобто майже за горизонтальною траєкторією, з тим, щоби вцілення пройшло на активній ділянці траєкторії. І навпаки, для враження закритих горизонтальних цілей (окопи, траншеї, ходи сполучення тощо) кут вильоту має бути оптимальним (45° і більше), а траєкторія польоту — крутою (іл. 34.16).

Відомо, що кут вильоту гранати залежить від останньої фази кидка — моменту випуску гранати з руки. Що раніше граната випущена з руки на завершальному етапі метання, то крутіша її траєкторія. Метальник відповідно до своїх індивідуальних фізичних особливостей повинен доволі точно координувати рухи, щоб у момент фінального ривка забезпечити прикладання сили до гранати і направити її по траєкторії, яка відповідає потрібному польоту гранати у повітрі.



Єдина смуга перешкод. Подолання перешкод стрибками. Перелізання перешкод. Метання гранати на точність.



1. Для чого призначена єдина смуга перешкод? Яка техніка її подолання? 2. Розгляньте іл. 34.2 и визначте, які саме елементи смуги перешкод зображені на ній. 3. Які способи подолання вертикальних перешкод вам відомі? 4. У який спосіб долають горизонтальні перешкоди? 5. Що потрібно знати для метання гранати на точність?

ТЕМА 8.4. ОСНОВИ САМОЗАХИСТУ

§ 35. Базові елементи самозахисту в бою

Чому кожному юнакові необхідно досконало володіти прийомами самозахисту?

Загальновійськовий бій не виключає рукопашну сутичку між підрозділами та окремими групами супротивних сторін за найрізноманітніших умов: у населених пунктах (особливо в містах), гірській місцевості, на обмежених площах, у траншеях тощо.

Оволодіння прийомами рукопашного бою спрямоване на формування у військово-службовців усіх військових спеціальностей навичок, необхідних для самозахисту від нападу, а також для нейтралізації противника, узяття його в полон.

Готовність знайти нестандартний вихід з положення, сила волі та стійкість психіки набагато необхідніші для рукопашного бою, аніж добре поставлений удар рукою або ногою. Велике значення в якнайшвидшому освоєнні базових елементів рукопашного бою мають образне мислення та сприйняття виконуваного прийому, розвинене відчуття дистанції.

Базова стійка — це оптимально зручне положення тіла, що дозволяє виконати необхідні дії в рукопашному бою (іл. 35.1). Ця стійка є основною (навчальною), а приготування до бою без зброї або з нею — похідними від базової стійки (іл. 35.1 в).



а

б

в

Іл. 35.1. Базова стійка: а — положення рук у верхній рамці; б — положення рук у нижній рамці; в — похідна від базової стійки (бойова стійка)

При прийнятті базової стійки ноги ставлять на ширину плечей, що забезпечує оптимальний розмір опорної площі, ступні ніг при цьому майже паралельні. Положення злегка присівши (ноги дещо зігнуті в колінах) забезпечує готовність до руху в будь-якому напрямку, у тому числі до ударних дій, з оптимальними енерговитратами. Пряма спина й нахилені стегна сприяють рівномірному розподілу ваги тіла. Плечі вільно опущені, голова злегка нахилена. Підборіддя при цьому прикриває горло (кадик), а для очей забезпечений оптимальний кут огляду.

Руки при верхній раміці (іл. 35.1 а) зігнуті в ліктьових суглобах. Лікті злегка прилягають до тіла, захищаючи печінку й селезінку, а пальці розташовані на рівні очей, ніби подовжуючи кисті рук і передпліччя. При нижній раміці (іл. 35.1 б) руки вільно розташовують уздовж внутрішньої або зовнішньої поверхні стегон. Таке розташування рук забезпечує їхню найбільшу швидкість і точність рухів в оптимальному робочому просторі з оптимальними зусиллями при зустрічі атак противника або завдання йому різних ударів.

У зв'язку з тим, що антропометричні дані в кожній людині індивідуальні, повного наслідування при виконанні тієї чи іншої дії не вимагається. Тому при відпрацьовуванні різних вправ, у тому числі й базової стійки, форма її буде в кожного (за умови дотримання основних правил) своя, особлива. Саме виходячи із цієї умови, потрібна наявність у кожного, хто проходить підготовку, чіткого розуміння визначальних для базової стійки моментів: *площі опорного майданчика, розташування центра ваги тіла, подання корпусу (спини), положення голови (підборіддя, очей).*

Приготування до бою (бойова стійка) передбачає найбільш зручне положення для рукопашної сутички з противником без зброї та зі зброєю.

Для приготування до бою без зброї (іл. 35.2) необхідно, прийнявши бічну лівосторонню стійку, підняти ліву руку до рівня підборіддя, кулак подати вперед (тільним боком ліворуч–угору), правий кулак збоку вище пояса (тільним боком униз–праворуч). Таку ж вправу виконують у правобічній стійці зі зміною положення рук.



Іл. 35.2. Бойова стійка без зброї

Вихідне положення для приготування до бою з ножем аналогічне бойовій стійці без зброї. Для удару згори ніж утримують у правій руці вістрям униз (назад), кисть — вище рівня грудей (іл. 35.3 а, б); для удару знизу ніж тримають вістрям угору; для прямого удару (уколу) ніж спрямовують вістрям уперед, кисть на рівні пояса (іл. 35.3 в). Ліва рука, трохи зігнута, виставлена вперед — для відбиття атак противника. Положення ніг і тулуба в усіх бойових стійках: випад лівою (правою) ногою на крок уперед, корпус трохи нахилений у бік виставленої ноги, маса тіла рівномірно розподілена на обидві ноги, які ледь зігнуті в колінах.

Переміщення в стійці є фундаментом дій у рукопашному бою, характер переміщень визначає «малюнок» бою, а рівень

володіння цими навичками (точність, швидкість, стійкість) багато в чому визначає успішність інших (атакуючих і захисних) дій.



а



б



в

Іл. 35.3. Бойова стійка з ножем: а, б — для удару згори; в — для прямого удару (уколу)

Переміщення в рукопашному бою визначаються ситуацією і можуть бути дуже різними. Основні з них — це повороти (розвороти до противника, що перебуває позаду або збоку, прийняття положення тіла під кутом до атаки противника) і кроки. Кроки, у свою чергу, можуть виконуватися різними способами: крок, підкрок, відкрок, крок з підкроком, підскік, відскік, стрибок та інші.

Пояснення техніки *кроку* не потрібні — це звичайний перемінний крок, подібний до того, яким ми пересуваємося поза полем бою. Такими ж простими діями є *підкрок* і *відкрок*, якими ми або наближаємось, або віддаляємось від обраної цілі, не змінюючи взаємного положення ніг і незначно розтягуючи або зменшуючи ширину стійки. Під час пересування ноги ставити разом заборонено.

Одним з основних способів переміщення в стойці (іл. 35.4) є *крок з підкроком*. На перший погляд, цей елемент видається непростим і йому необхідно приділити пильну увагу, оскільки він, по-перше, дійсно доволі складний, а по-друге, — є одним із «ключів» в оволодінні системи побудови рухів. При правильному підході цей елемент завоюється в найкоротші терміни.



а



б



в

Іл. 35.4. Пересування у стійці: а, б — крок з підкроком; в — скорочення дистанції до противника: крок уперед лівою ногою

Для здійснення кроку з підкроком (іл. 35.4 а, б) потрібно зробити лівою ногою півкрок уперед, розвернувшись лівим боком до противника та, злегка зігнувши ноги в колінах, трохи нахилитися корпусом до противника, подавши плечі вперед та нахиливши голову. При цьому кулак лівої руки, зігнутої в лікті, розташований біля очей, а кулак правої руки (також зігнутої в лікті) захищає підборіддя. Корпус при цьому розташовується під кутом до напрямку атаки противника. За такого захисного положення удар противника (навіть якщо він пропущений) проходить не прямо, а по дотичній до корпусу.

Якщо в такому положенні зробити крок уперед лівою ногою (іл. 35.4 в), то скорочується дистанція до противника. Зазначимо, що такий крок можна і не робити, якщо ситуація цього не вимагає, або ви не встигли підкрокувати (відкрокувати).

Виконання кроку з підкроком дозволяє встати під кутом до напрямку атаки противника й одночасно скоротити дистанцію з ним, тобто ввійти в контакт.

Стрибок виконується з бойової стійки (у будь-якому напрямку) за рахунок різкого відштовхування від землі дальньою (відносно напрямку стрибка) ногою. Приземлення здійснюється на другу ногу або відразу на обидві ноги. У певній ситуації стрибок виконується за рахунок відштовхування обома ногами.

Нижня акробатика в рукопашному бою — це комплекс дій, які застосовуються для відходу з лінії атаки противника, скорочення дистанції з ним, здійснення маневру, обману, прихованого підходу до противника, завдання ударів, підбирання зброї й підручних засобів і їхнього метання, а також з метою убезпечити себе від можливих травм при різних падіннях. Нижня акробатика передбачає безліч різноманітних дій. Основні з них: *безпечні падіння, переكاتи, перекиди* (у спорті подібне називається самостраховкою), *переповзання, ковзання* тощо.

Падіння здійснюються: на груди, на спину, на бік (ліворуч, праворуч), на спину з розворотом. Ці падіння тренують на початковій стадії навчання з базової стійки, надалі — з кожного положення.

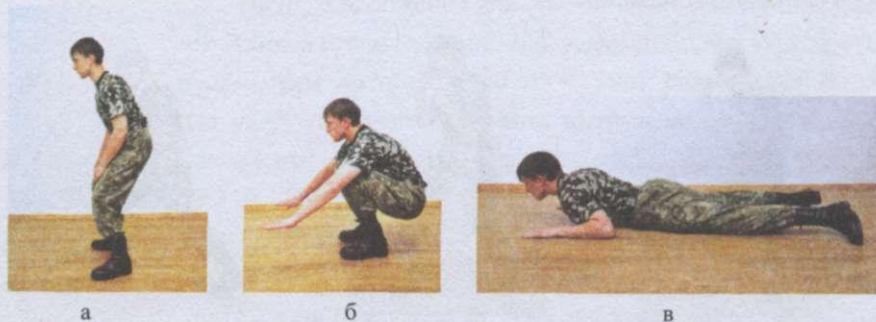

Іл. 35.5. Падіння на груди

При падінні на груди (іл. 35.5) необхідно: з базової стійки (іл. 35.5 а), опускаючи таз долілиць (іл. 35.5 б), відкинути ноги назад і вбік і приземлитися на зігнуті в ліктьо-

вих суглобах і виставлені перед грудьми руки (іл. 35.5 в). Лікті мають бути розведені вбік. Контакт рук з поверхнею здійснюється в такій послідовності: кінчики пальців – пальці – долоні – внутрішні поверхні передпліч. За рахунок цього відбувається плавна й безшумна амортизація падіння.

При падінні на бік (ліворуч, праворуч) необхідно з базової стійки (іл. 35.6 а), повернувшись корпусом (іл. 35.6 б), впасти на бік (ліворуч або праворуч), витягнувши відповідну руку (іл. 35.6 в). При цьому зігнуті в колінах ноги мають становити між собою кут $\sim 90^\circ$, кут між стегном зігнутої ноги і її гомілкою теж має наближатися до $\sim 90^\circ$, що необхідно для запобігання ушкоджень колінних суглобів. У процесі падіння підборіддя слід притиснути до грудей, а, набуваючи положення лежачи, голову припідняти (іл. 35.6 г),

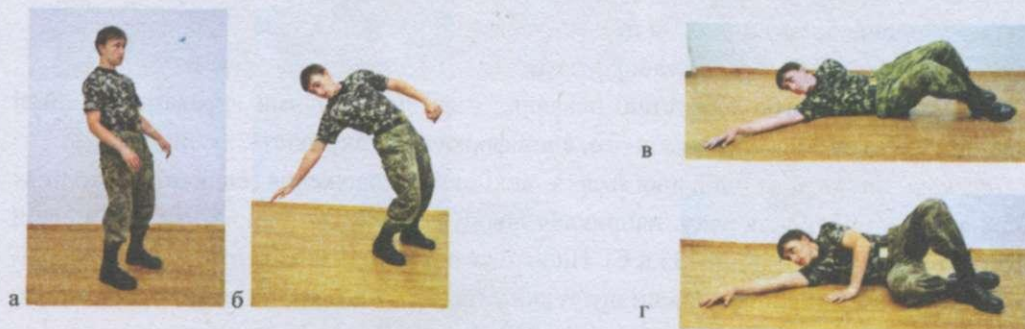

Іл. 35.6. Падіння на бік

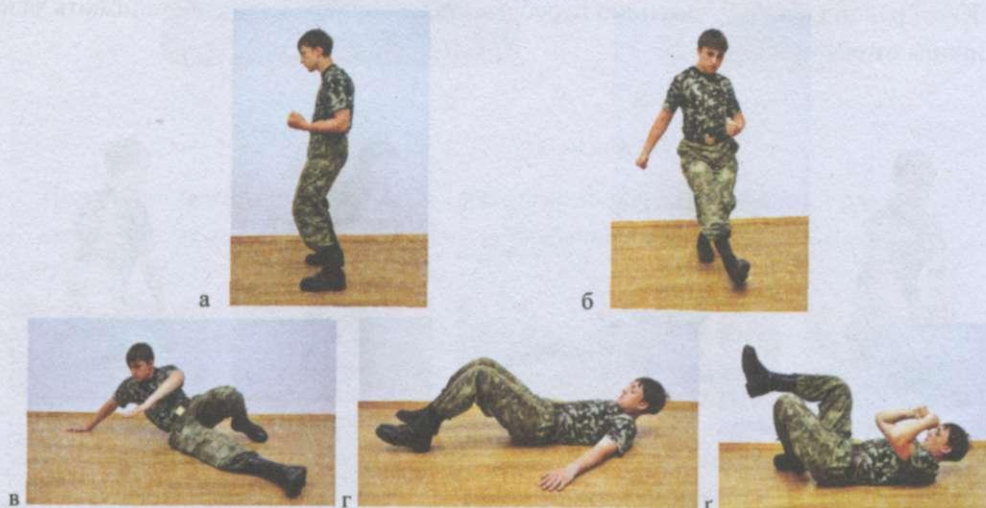

Іл. 35.7. Падіння на спину

При падінні на спину з базової стійки (іл. 35.7 а) слід присісти, витягнути будь-яку ногу вперед (залежно від того, у який бік відбувається падіння) і «сісти» на п'ятку опорної ноги протилежним цій нозі стегном (на іл. 35.7 б — правим стегном на ліву п'ятку). Права

рука тягнеться за п'яткою правої ноги, допомагаючи округляти спину (іл. 35.7 в). Після цього потрібно перекотитися (іл. 35.7 г) і перевернутися на всю спину (іл. 35.7 г), підтягнувши під себе ступні ніг. Цим притисненням гаситься енергія, що закидає ноги нагору. Підборіддя при цьому необхідно притиснути до грудей. Долонями в момент контакту з поверхнею обов'язково спиратися на неї.

Типові помилки, що притаманні тим, хто засвоює такий елемент акробатики, як падіння, можна згрупувати. Так, *той хто падає*:

- а) *вперед*, напружує черевний прес і спирається на лікті;
- б) *назад*, спирається на лікті, що є небезпечним;
- в) *на бік*, спирається на лікоть, що є неприпустимим;
- г) *на бік*, схрещує ноги, чого робити не можна;
- г) *уперед*, спирається прямими руками на долоні кистями вперед, що небезпечно;
- д) спирається на п'ятку, що заборонено.

Переكاتи на початковому етапі навчання є як підготовчими вправами до дій зі зброєю, так і розминочними. Крім цього, вони формують таку якість, як спритність.

Переكات на колінах здійснюється з вихідного положення сидячи на колінах (іл. 35.8 а). Для здійснення руху, наприклад ліворуч, необхідно випрямити ліву ногу й опуститися на праве стегно (іл. 35.8 б). Після цього повернутися на ліве стегно, зігнувши ліву ногу в коліні й випрямивши праву ногу (іл. 35.8 в). Далі, потягнутися за випрямленою правою ногою й сісти на коліна (іл. 35.8 г).

Кисті рук під час руху постійно перебувають на колінах, а очі спостерігають за навколишнім оточенням.



Іл. 35.8. *Переكات на колінах*

Переكات лежачи можна виконувати як з положення сидячи на колінах, так і з базової стійки. З положення сидячи на колінах (іл. 35.9 а) треба опуститися (при русі ліворуч) на праве стегно слідом за випрямленою лівою ногою (іл. 35.9 б). Після цього перевернутися на всю спину, залишивши ноги зігнутими в колінах (іл. 35.9 в). Для продовження руху необхідно, повертаючись на лівий бік, підтягнути зігнуту в коліні ліву

ногу до грудей, а правою рукою потягнутися за правою ногою, що випрямляється (іл. 35.9 г). Після цього сісти на обидва коліна (іл. 35.9 г). Лікті під час перекатів не мають ударятися об поверхню. Для цього їх потрібно забирати в згин між стегном і корпусом. При перекаті в інший бік рух починається з повороту на протилежне описаному стегно.



а



б



в



г



д

Іл. 35.9. Перекат лежачи

Підготовчі прийоми розучують на першому занятті. Подальше набуття майстерності виконання цих елементів акробатики передбачене в підготовчій частині подальших занять.



Базова стійка. Бойова стійка. Падіння. Перекат.



1. Що таке базова та бойова стійки? 2. Як приймається бойова стійка зі зброєю та без зброї? 3. Яка різниця між базовою і бойовою стійками? 4. У чому відмінність між бойовою стійкою зі зброєю і без неї? 5. Як здійснюються переміщення у бойовій стійці? 6. Які є види падіння? 7. Назвіть типові помилки при падінні. 8. Які є види перекатів?

§ 36. Удари та захист від них

Уміння завдавати ударів і відбивати їх — що важливіше? Чому?

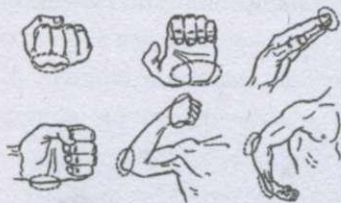

Іл. 36.1. Ударні частини руки

Удари як найбільш простий, але дієвий спосіб атаки потрібно вивчати й відпрацьовувати постійно.

Удари руками і ногами застосовують у всіх випадках у процесі рукопашного бою, коли виникає необхідність вести рукопашну сутичку з противником без зброї. Вони можуть наноситися з наступним захватом за яку-небудь частину тіла або зброї (спорядження), а також одягу противника. Сильний і точний удар або серія ударів тимчасово знешкоджують противника, він утрачає рухливість унаслідок сильних больових відчуттів або травм; іноді противник може знепритомніти.

Усі удари мають бути швидкими, різкими й несподіваними. Їх ефективність завжди залежить від стійкого положення в момент удару та правильного вибору точки його завдання. Необхідно пам'ятати, що з усіх точок активного ураження, які є в людини, близько 80% розташовані на голові та шиї.

Небезпека **ударів рукою** полягає в можливості ушкодити собі руку. Адже рука — це орган, призначений природою для того, щоб схопити, а не для того, щоб бити. Тому в бою, вирішивши застосувати удар, необхідно бити противника напевне.

Ударні частини руки позначені на ілюстрації 36.1.

Під час удару рукою важливе значення має правильне положення пальців у кулаку та власне кулака відносно передпліччя (у момент удару). Для захисту пальців від травм кулак має бути міцно стиснутий, а його тильний бік повинен утворювати пряму лінію з передпліччям.

Удари рукою завдаються *прямо, збоку, знизу, згори*.

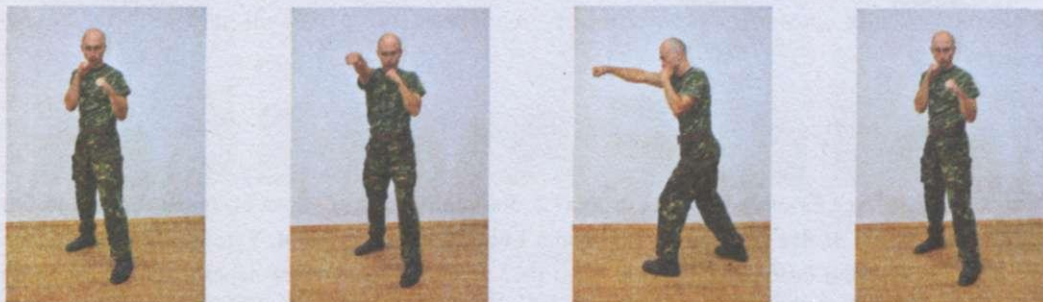

Іл. 36.2. Завдання прямого удару кулаком

Прямий удар кулаком (іл. 36.2) завдають у голову й корпус з ближніх і середніх дистанцій. З лівосторонньої (правосторонньої) бойової стійки різко (але без надмірного напруження м'язів тіла та руки) спрямовують правий (лівий) кулак найкоротшим шляхом

у ціль, розвертаючи його справа наліво (зліва направо). Одночасно іншу руку різко подають ліктем назад, кулак розвертають долонею догори. Удар виконують на різкому видиху. У момент зіткнення кулака з ціллю праву (ліву) ногу приставляють ближче до другої ноги, короткочасно напружуючи м'язи. Після удару потрібно швидко стати в бойову стійку.

Боковий удар кулаком (іл. 36.3) ефективний для атаки збоку на ближній дистанції, а також при контратаках з ухилом під ту руку противника, якою він б'є. Удар завдають основою зігнутих у кулак пальців у щелепу, скроню, вухо, сонячне сплетіння, корпус. З бойової стійки спрямовують руку в ціль, кулак розвертають пальцями всередину і, описуючи ним дугу по горизонталі, завдають удару. У момент удару передпліччя має бути підняте (ліктем уперед). Удар можна завдавати з кроком і без кроку, різко, з розворотом корпусу.



Іл. 36.3. Завдання бокового удару кулаком

Удар кулаком знизу (іл. 36.4) застосовується на ближній дистанції. Завдається в сонячне сплетіння, у підборіддя, а якщо противник нахиляється вперед, то в обличчя. Виконується основою кулака, розвернутою долонею вгору (на себе).



Іл. 36.4. Завдання удару кулаком знизу

Під час **стусана пальцями** пальці ударної руки повністю не випрямляють, а лише трохи згинають їх у суглобах фаланг так, щоб кінчики пальців були на одній лінії. Стусан можна виконувати з поворотом кисті й передпліччя всередину як при завданні прямого удару кулаком (долонею вниз), так і без розвороту долоні (долонею догори).

Удар основою долоні завдають знизу в підборіддя або перенісся. Техніка виконання така сама, що й під час прямого удару кулаком, але кисть не стискується в кулак, а напівзігнуті пальці відводяться назад так, щоб основа долоні була відкритою. У момент зіткнення з ціллю всі пальці ударної руки необхідно напружити, що сприятиме концентрації сили удару.

Крім розглянутих основних ударів рукою, завдаються також **удари ребром долоні, ліктем, передпліччям** тощо.

Удари ногою дуже ефективні, вони відрізняються великою силою й прості у виконанні. Основні вимоги до техніки ударів ногою — це швидкість, точність, сила, стійке положення того, хто б'є, у момент удару. Особливістю техніки ударів ногою є те, що їх наносять, як правило, не вище рівня коліна. Винятком є удари в пах, а також удари, які наносяться дугоподібно по корпусу противника після захисту.

Важливе значення при завданні ударів ногою має збереження стійкої рівноваги в момент удару, оскільки вага тіла підтримується тільки однією ногою. Збереженню рівноваги перешкоджає також віддача, яка виникає після удару. Для того щоб зберегти стійку рівновагу, необхідно, напружуючи м'язи опорної ноги, замортизувати віддачу від удару і тримати верхню частину тулуба майже перпендикулярно до поверхні землі.

Після удару ногою потрібно швидко повернути ногу в попереднє положення. Це не дасть противнику можливості захопити її або підсікти опорну ногу.

Удари ногою застосовують із середніх і довгих дистанцій, виконуючи їх носком, підйомом стопи, усією стопою, п'яткою, коліном (іл. 36.5).

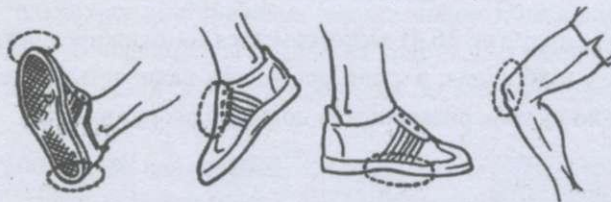

Іл. 36.5. Ударні частини ноги

При завданні ударів ногами у взутті максимально використовують його властивості, у першу чергу жорсткі ранти. Наприклад, удар босою ногою або в легкому взутті завдає порівняно слабші больові відчуття. Такий самий удар, але нанесений кутом ранти взуття з твердою підошвою (наприклад туфлі чи черевика армійського взірця), призводить до гострих больових відчуттів, дезорієнтує противника і навіть спричиняє больовий шок.

Удари завдають, як правило, у нижню частину корпусу (живіт, попереk, куприк, пах), а також по ногах (колінні суглоби, гомілки, верхнє склепіння стопи).

Прямий удар (іл. 36.6) — основний удар із тих, що виконують ногою. Завдають його з лівосторонньої або правосторонньої стійки (рідше — фронтальної) розгинанням ноги або маховим рухом.

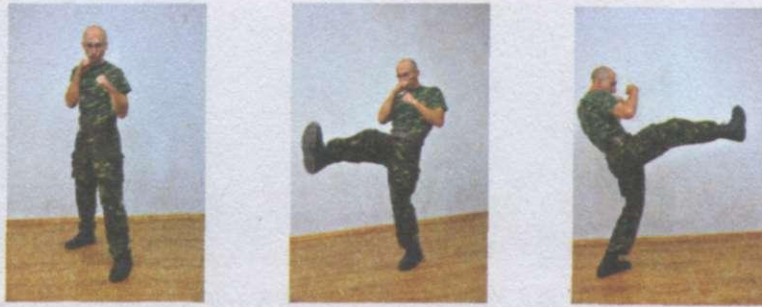

Лл. 36.6. Прямий удар ногою

Прямий удар ногою завдають таким чином: піднімаючи стегно правої ноги вперед–угору (п'ятку піднімають угору до сидниці), різким рухом розгинають ногу в колінному суглобі, завдаючи носком (підйомом стопи) удар у ціль. У момент удару потрібно максимально напружити м'язи живота і передньої поверхні стегна. Опорну ногу трохи зігнути; у момент удару її стопу відривати від землі не слід. Руки, зігнуті у ліктях, різко відводять назад для підтримання рівноваги й підсилення удару. Після удару м'язи відразу ж розслаблюють і ногу опускають у попереднє положення.

Боковий удар завдають із середньої і дальньої дистанцій (стопою, зовнішнім краєм стопи чи каблуком) у гомілку, колінний суглоб, живіт, поперек, груди, голову). Ефективний удар — у колінний суглоб стопою збоку й у живіт (печінку, селезінку).



Лл. 36.7. Удар ногою вбік

У колінний суглоб удар наносять з бойової стійки (іл. 36.7). Для цього необхідно підтягнути праве стегно вгору (стопу підшвою піднімають уздовж внутрішньої поверхні лівої ноги до паху). Розвертаючи стегно коліном у напрямку цілі та розгинаючи ногу в колінному суглобі, завдають удару в гомілку краєм стопи; у коліно збоку — пробивним ударом стопи; у підребер'я (живіт) — каблуком (носок потягнути на себе). У момент удару слід напружити м'язи, корпус трохи відхилити в протилежний від удару бік, одноійменну руку спрямувати (одночасно з рухом ноги) у бік цілі; другу руку опустити ближче до паху, щоб бути готовим блокувати можливий контрудар. Після удару м'язи потрібно розслабити й одразу ж повернутися в бойову стійку.

Удар у живіт наносять підйомом стопи з розворотом стегна та опорної ноги.



Іл. 36.8. Удар стопою (каблуком) згори

Удар стопою (каблуком) згори (іл. 36.8) виконують по підйому стопи, гомілці — при захопленні противником корпусу ззаду; з короткого замаху — різкими ударами в больові точки лежачого після кидка противника, а саме — у живіт, пах або обличчя.

Удар коліном (іл. 36.9) використовують при ударах у пах під час звільнення від захвату корпусу спереду, а також в обличчя противника, який нахилився.



Іл. 36.9. Удар коліном

Техніка виконання ударів ногою проста, проте особливу увагу необхідно звернути на збереження рівноваги після їх завдання.

Удари головою можуть бути нанесені її лобною або потиличною ділянками (іл. 36.10). Під час завдання таких ударів використовують масу власного тіла з додатковим підтягуванням противника руками назустріч удару (при ударі лобною ділянкою голови). Найефективнішими є ті удари головою, які завдають в обличчя, щелепу, підборіддя, надчеревну ділянку, де розташоване сонячне сплетіння. Захист від ударів головою полягає в підставлянні передпліч і відступі назад і вбік.

Для наочності навчання ударів рукою та ногою на опудалах, настінних макетах, тренувальних мішках наносять контури тіла людини й чітко позначають уразливі точки. Послідовність розучування ударів така:

- стати кілька разів у бойову стійку (лівосторонню, правосторонню);
- виконати кілька пересувань кроком, стрибком у бойовій стійці;
- розучити удар на місці в повільному темпі, фіксуючи основні елементи удару. Наприклад, прямий удар кулаком — тильна частина кулака в момент удару має перебувати на одній лінії з передпліччям тощо;



Лл. 36.10. Удар головою назад

- виконати одиночні удари на швидкість і точність — спочатку на місці, потім у русі;
- завдати серії однакових ударів правою і лівою руками в ціль (спочатку серія ударів однією рукою, потім — іншою); після розучування ударів руками і ногами виконати удари різних видів в одну чи кілька цілей — спочатку на місці, потім у русі;
- удосконалювати удари в ускладненій обстановці: у напівзатемненому залі, при миготливому світлі, звукових перешкодах тощо;
- завдавати ударів у цілі, що з'являються раптово, тощо.

Захист від ударів руками характеризується великою різноманітністю. Ця різноманітність виникає, у першу чергу, через те, що енергія атакуючого удару може бути переспрямована за різними траєкторіями й у різний спосіб. Вибір найраціональнішого способу захисту визначається занадто багатьма факторами конкретної ситуації, щоб його можна було спланувати наперед: це і розташування противника (попереду, праворуч, ліворуч, позаду), і його конституційні відмінності (вищий–нижчий) тощо. Боець у такій обстановці має діяти спонтанно, спираючись на набуті знання та навички, а не намагаючись реагувати за якоюсь «мертвою» схемою.

Залежно від способу завдання удару рукою застосовують такі види захисту: відбивання назовні передпліччям (іл. 36.11), долонею, кулаком; відбивання досередини передпліччям, долонею, кистю (іл. 36.12); підставлення (блоки) передпліч, плеча, долоні; відходи назад (убік) кроком або стрибком; пірнання під руку того, хто б'є, або ухилення убік (назад) від рук противника.

Усі види захисту виконують у комплексі з контратакуючими ударами руками і ногами, больовими та іншими прийомами.



Лл. 36.11. Відбивання назовні передпліччям



Іл. 36.12. Відбивання досередини: а — передпліччям; б — долонею; в — ребром кисті



Іл. 36.13. Захист і контратака від прямого удару кулаком у голову

Наприклад, якщо противник наносить *прямий удар кулаком у голову* (іл. 36.13) або корпус, то, перебуваючи у бойовій стійці з верхньою рамкою (іл. 36.13 а), потрібно прийняти кисть або передпліччя противника на внутрішній бік своєї кисті, одночасно рухом таза і розворотом правої ноги назад–ліворуч здійснити відхід з площини удару на зовнішній стосовно противника бік (іл. 36.13 б).

Поворот кисті приймаючої руки разом з передпліччям усередину «на себе» одночасно з рухом таза забезпечує «розмазування» удару і «провалювання» противника. Потім слід підкрокувати до противника і правою рукою нанести йому удар у голову (іл. 36.13 в).

Захист від бокових ударів кулаком у голову виконують здебільшого підставлянням одного або двох передпліч з подальшими контрударами руками (ногами) або пірнанням під руку противника, якою він б'є, з відповідним ударом (серією ударів) рукою в живіт або ударом стопою в коліно.

Захист від ударів кулаком знизу виконується основою лівого передпліччя з подальшими контрударами правою рукою в голову, правим коліном у пах або краєм стопи в гомілку (коліно).

Найпростіший **захист від ударів ногою** — крок (стрибок) назад з подальшим ударом ногою в пах (коліно, гомілку). Розглянемо кілька видів захисту від ударів ногою.

Противник завдає *прямого удару в низ живота з бойової стійки* (іл. 36.14 а). Той, хто захищається, зустрічає атакуючу ногу противника передпліччям з легким поворотом стегон ліворуч у напрямку удару (іл. 36.14 б, в). Це виводить противника з рівноваги. Потім, не розриваючи контакту з противником, можна нанести удар кулаком правої руки в пах противника (іл. 36.14 г).



а



б



в



г

Лл. 36.14. Захист від прямого удару в живіт підставлянням передпліччя

Захист від ударів ногою підставлянням схрещених рук застосовується від удару ногою (носком, підйомом стопи) у пах. Виконується з бойової стійки. На маховий удар противника ногою в пах схрещують руки перед собою і різко спрямовують їх уперед-униз (руки випрямлені й напружені). Верхню частину корпусу трохи нахиляють уперед, нижню відводять назад, ноги трохи згинають. Цей захист виконують з кроком уперед або стрибком назад, що дає можливість використовувати ногу, яка знаходиться ззаду, для контратаки.



а



б



в



г

Лл. 36.15. Захист від удару ногою з відходом убік

Захист з відходом убік (іл. 36.15) також застосовують, якщо противник завдає прямі удари ногою. У момент завдання противником прямого удару правою ногою потрібно зробити крок ліворуч і, розвертаючись на носку лівої ноги (з поворотом тулуба праворуч), зробити захват ноги противника двома руками й штовхнути його назад.

Можна також *відбити лівою рукою ногу противника праворуч–угору*. Це відбивання виводить противника з рівноваги, що створює сприятливі умови для контратаки.

Аналогічно виконується захист під час удару лівою ногою, тільки з відходом праворуч ногу відбивають лівою рукою. Після цього слід завдати бокового удару стопою в колінний згин або кинути противника на землю.

Якщо противник наносить *круговий удар правою ногою у верхній рівень* (іл. 36.16), то необхідно, накрокувавши на противника правою ногою і, повертаючись фронтально до напрямку атаки, прийняти удар на передпліччя лівої руки. Прийом на передпліччя здійснюється якнайближче до «початку» кінцівки, оскільки швидкість, а разом з нею сила удару в ділянці стегна будуть значно менші, ніж у ділянці стопи.



Іл. 36.16. Захист від кругового удару ногою

Захист долонею застосовується від ударів коліном знизу в пах на ближній дистанції. Для цього необхідно швидко відвести таз назад і, випереджаючи противника, зустріти його коліно ударом (підставлянням) відкритої долоні; вільною рукою завдати прямого удару в сонячне сплетіння (в обличчя) або удару ліктем знизу в підборіддя.

Захист стегном застосовується від удару коліном. У момент удару коліном знизу необхідно прикрити пах стегном, трохи піднявши зігнуту в коліні ногу вгору до опорної ноги.

Накладка стопою застосовується при захисті від удару ногою знизу із середньої дистанції. Необхідно підставити зовнішній бік стопи під удар і завдати зустрічного удару рукою в обличчя (сонячне сплетіння) противника.



Удар. Захист від удару.



1. Коли застосовуються удари руками і ногами?
2. Назвіть зони активного ураження противника ударами руками й ногами.
3. Якими ділянками руки можна завдати удару противнику?
4. Які є різновиди ударів рукою, ногою?
5. Назвіть види захисту від ударів рукою, ногою.
6. Чому удар головою відносять до небезпечних ударів?

§ 37. Захвати та звільнення від них

Поясніть, як ви розумієте поняття «захват». У яких видах бою його застосовують?

Військовослужбовець, який бере участь у рукопашній сутичці, часто може використовувати різноманітні захвати за кінцівки, шию, одяг і зброю противника. Боротьба за захват складає суттєву частину при проведенні атакуючих чи контратакуючих дій.

Захват — це дія військовослужбовця рукою або зброєю, що використовується для обмеження рухомості противника, управління його тілом як початкова фаза для кидків, обеззброювання, зв'язування тощо.

Захвати бувають: а) *попередні*, які є вихідним положенням для переходу до основного захвату; б) *основні*, за допомогою яких виконують прийоми; в) *у відповідь* — такі, які військовослужбовець виконує у відповідь на захвати противника, після чого проводить звільнення від захвату або іншу відповідну дію; г) *оборонні*, які виконують для того, щоб утруднити або зробити неможливим проведення прийому противником.

Звільнення від захватів умовно поділяють на три відносно самостійних етапи: перший етап — попередній удар рукою (ногою, головою) або застосування іншої больової дії до противника, щоб трохи послабити захват і розосередити його увагу; другий етап — збивання захватів виконанням кидків, важелів (докладно про важелі ви дізнаєтеся в наступних параграфах); третій (завершальний) етап — завдання противнику контрударів, зв'язування або інші дії (залежно від обставин).

Після поетапного розучування прийом виконується в цілому — спочатку в повільному, а потім у швидкому темпі. Розглянемо звільнення від захватів противника рук, одягу, тулуба та задушливих захватів шиї.

Якщо противник провів *захват однією (двома) руками за зап'ястя* (іл. 37.1), то для звільнення від нього необхідно потягнути зап'ястя противника на себе, щоб його рука випрямилась у лікті, і зробити круговий рух рукою за великим пальцем противника навколо його руки, захопивши її.

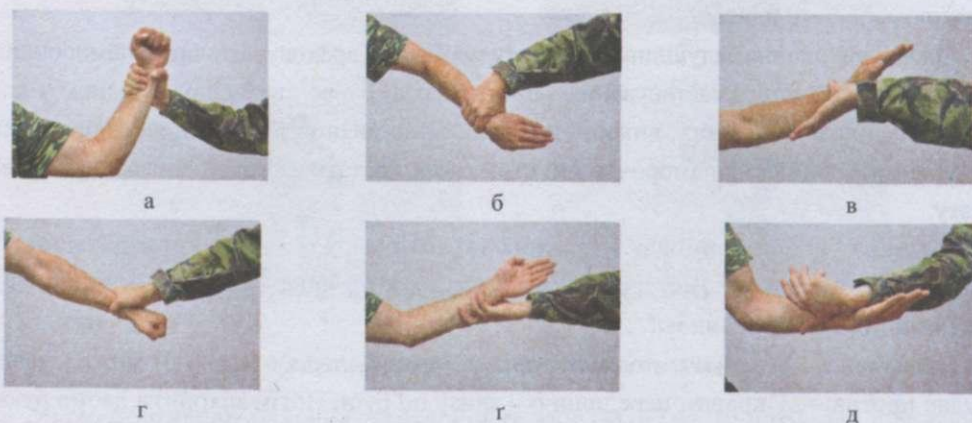

Іл. 37.1. Послідовність звільнення від захоплення руки противником

Для того, щоб звільнитися від загину руки за спину, необхідно захопити кистю правої руки передпліччя або плече лівої, щільно притиснути руку до спини і випрямити її. Одночасно необхідно зробити крок назад правою ногою та розвернутися назад і праворуч усім тілом.

Якщо противник захопив одяг на грудях (іл. 37.2), то різко посилаючи дві руки знизу–угору між руками противника, нанести удар ногою по гомілці (коліну) противника, поставити ногу між ногами противника, розвести лікті в сторони та відштовхнути його за голову назад.

Заборонено ставити свою ногу на стопу падаючого противника в навчальному бою.



а



б



в



г

Іл. 37.2. Звільнення від захоплення одягу противником та задушливого захвату шиї (одягу) спереду

Задушливі захвати є дуже сильними прийомами як для нападу на противника, так і для захисту від його нападів.

Під час виконання задушливого захвату необхідно враховувати, що запаморочливий стан, який викликається застосуванням цих захватів, буває двох видів: а) стан, з якого можна повернути свідомість, використавши штучне дихання; б) стан, який призводить до смерті противника. Запаморочливий стан може настати від будь-якого задушливого захвату.

Під час відпрацювання задушливих захватів забороняється доводити партнерів до запаморочення! Навчання захватам слід проводити лише в присутності вчителя й під його наглядом!

Звільнитися від задушливих захватів шиї (одягу) спереду (іл. 37.3) можна, завдавши удар противнику правим передпліччям знизу по руці. Потім захопити двома руками

його праву руку (правою рукою за зап'ястя згори, лівою рукою передпліччя правої руки противника знизу), нанести удар ногою і провести важіль руки всередину.



Іл. 37.3. Звільнення від задушливого захвату шиї спереду

Звільнитися від задушливих захватів шиї (одягу) спереду можна також, нанісши удар противнику правим передпліччям знизу по руці. Потім захопити двома руками його праву руку (правою рукою за зап'ястя згори, лівою рукою передпліччя правої руки противника знизу), нанести удар ногою і провести важіль руки всередину.

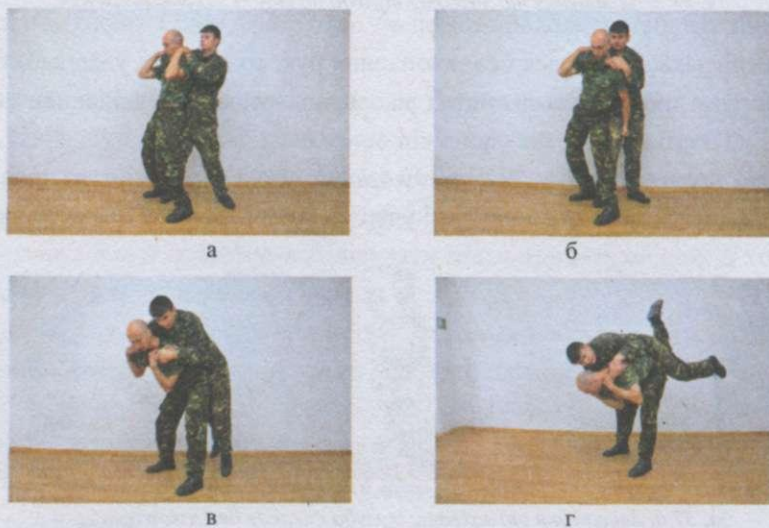

Іл. 37.4. Звільнення від задушливого захвату шиї позаду

Якщо противник здійснив захват шиї позаду (іл. 37.4), то потрібно, присівши, захопити руку (руки) противника, повернути голову вбік, нанести удар каблуком по гомі-

лці, різким рухом рук угору звільнитися від захвату, нанести удар рукою (ногою) або, утримуючи руку (руки) противника, провести кидок через спину.

Часто трапляється, що противник провів *захват тулуба з руками позаду* (іл. 37.5 а, б). Тоді необхідно нанести противнику удар каблуком по гомілці (стопі) або потилицею в обличчя (іл. 37.5 в, г); присівши, звільнитися від захвату (іл. 37.5 г). Потім, розвернувшись, нанести удар ногою в тулуб противника та прийняти бойову стійку.



а

б



в

г

г

Іл. 37.5. Звільнення від захвату тулуба позаду із захопленням рук

Якщо такий захват відбувся без захоплення рук, то нанести удар каблуком у гомілку, захопити руку противника за кисть і лікоть, повертаючись, здійснити загин руки за спину.

У випадку *захоплення тулуба спереду без захоплення рук* — різко присісти та обома руками нанести противнику долонями удар у підборіддя (іл. 37.6) та коліном у пах.



Іл. 37.6. Звільнення від захвату тулуба спереду без захоплення рук

Вибір способу звільнення від захватів суто індивідуальний. Той, хто захищається, має миттєво оцінити ситуацію й провести найпростіший і водночас найбільш ефективний прийом швидко, рішуче й несподівано для противника.



Захват.



1. Що таке захват? 2. Які захвати застосовують у рукопашному бою? 3. Як проводять звільнення від захватів противником рук, одягу, тулуба? 4. Чому задушливі захвати ший особливо небезпечні в рукопашному бою?

§ 38. Больові прийоми і кидки

Які фізичні вправи сприяють майстерному виконанню кидків?

Використання больових прийомів і кидків засноване на: а) застосуванні «важелів»; б) викручуванні з'єднань кінцівок противника понад анатомічно можливі межі; в) прямому тиску на чутливі місця тіла противника.

«**Важелями**» називають больові прийоми, засновані на використанні нападником кісткових важелів кінцівок противника шляхом прикладання сили нападника до незакріпленого в суглобі важеля противника в напрямку проти природного згину цього суглоба. Найчутливішими місцями для больової дії є суглоби, суглобові сумки, сухожилля, зв'язки суглобів і самі м'язи там, де нерви проходять поблизу їхньої поверхні або кістки.

Успішне проведення больового прийому залежить від уміння захопити кінцівку противника так, щоб її опір було ізольовано від опору всього тіла (щоб опір могла здійснювати тільки ізольована кінцівка, тоді як нападник використовує одночасно силу своїх рук, корпусу і навіть ніг). У проведенні прийому має бути застосований закон «важеля», і точку опори потрібно розташувати під чутливим місцем, а точку прикладання діючих сил — по обидва боки важеля.

Техніку виконання больових прийомів і кидків як найбільш складних прийомів на заняттях демонструють і засвоюють частинами (роздільно).

Больові прийоми і кидки є одними з технічно найскладніших.

Через велику ймовірність травмування під час виконання таких прийомів, розучуючи та виконуючи їх у навчальному бою, не застосовуйте максимально можливої сили. Це заборонено!

Для захисту *загином руки за спину* рекомендується захопити рукою кисть руки противника згори, іншою рукою — одяг біля ліктя згори та нанести удар ногою по гоміліці або в пах і вивести противника з рівноваги.



а



б



в

Іл. 38.1. Загин руки за спину

Потім ривком правої руки до себе, а лівою — від себе, зігнути руку противника у лікті (іл. 38.1 а). Закласти передпліччя захопленої руки у ліктьовий згин своєї руки, одночасно поставити ліву ногу ззовні правої ноги противника, нанести тому удар ребром долоні по шиї (іл. 38.1 б), захопити рукою комір, волосся чи каску і, утримуючи больовою дією, конвоювати противника (іл. 38.1 в).



Іл. 38.2. Захват і початок загину руки за спину противника



Іл. 38.3. Кінцеве положення загину руки за спину

Є декілька способів здійснення загину руки за спину.

1. *Загин руки за спину ззаду* (іл. 38.2, 38.3). Із кроком уперед захопити однойменну руку противника за зап'ястя і відвести її назад убік, з поштовхом долонею вільної руки в ліктьовий суглоб противника покласти його передпліччя на своє і захопити пальцями за лікоть, іншою рукою — за плече (одяг на його плечі). Притиснувши передпліччя своєї руки до його спини і натиснувши на лікоть униз, змістити масу його тіла на ближню до себе ногу.

2. *Загин руки за спину скручуванням всередину*. Захопити двома руками зап'ястя противника і скрутити його руку всередину. Провести загин руки за спину зазначеним вище способом. При захваті за ліву руку прийом проводять в інший бік.

3. *Загин руки за спину пірнанням* (іл. 38.4). Із кроком уперед захопити двома руками зап'ястя противника. Підняти його руку вгору вбік, зробити крок уперед і, злегка

згинаючи свої ноги, повернутися під рукою противника по колу, виводячи його з рівноваги натягом захопленої руки вбік. Долонею іншої руки зробити поштовх у ліктьовий суглоб захопленої руки противника і провести загин руки за спину.

4. *Загин руки за спину ривком* (іл. 38.5). Із кроком уперед однією рукою захопити передпліччя протилежної руки противника. Другою рукою також захопити цю ж руку противника трохи вище ліктя і зробити сильний ривок на себе, зігнувши його руку. Потім змістити вагу тіла противника на ближню до себе ногу.

5. *Загин руки за спину замком*. Із кроком уперед пропустити одну руку між передпліччям і стегном противника, а другу — зовні трохи вище ліктьового суглоба і з'єднати пальці в замок. Рвонувши захоплену руку вгору на себе, провести загин руки за спину.



Іл. 38.4. *Загин руки за спину підняттям, захоплення і початок підняття під руку*



Іл. 38.5. *Початок здійснення загику руки за спину ривком*

Типовою помилкою у виконанні загику руки за спину є намагання робити поштовх захопленої руки не вгору і вбік, а відразу вбік. Отож той, хто проводить прийом, примушений робити зайві рухи навколо противника, щоб завести його руку за спину.

Для того, щоб звільнитися від загику правої руки за спину, необхідно перенести вагу свого тіла на ліву ногу, правою ногою упертися в ліве коліно противника і зробити перекид по діагоналі спини з лівого плеча на праву сідницю.

Щоб здійснити важіль ліктя вниз, потрібно захопити своєю правою рукою зап'ястя правої руки противника, а лівою рукою схопити її збоку в районі ліктьового суглоба. Потім коротким ривком обох рук повернути захоплену руку противника від себе навколо її поздовжньої осі до положення ліктя вгору і підвести лікоть собі в ліву пахву, одночасно виставивши праву ногу на півкроку вперед. Положення кисті захопленої руки після повороту навколо поздовжньої осі має бути таким, щоб її мізинець був спрямований угору. Тиснути пахвою на лікоть потрібно сильно й різко, притискаючи своєю лівою рукою цей лікоть щільно до себе і відводячи від себе свою праву руку.

Для викручування кисті назовні потрібно захопити праву або ліву руку противника двома руками (іл. 38.6), наклавши складені один з одним великі пальці правої і лівої руки на тильний бік долоні. Інші вісім пальців накладаються один на одного і міцно охоплюють кисть противника з іншого боку.

Після захоплення променево-зап'ястний суглоб руки противника має бути зігнутий усередину (долонею до передпліччя). Потім обертати його руку ліворуч–униз навколо свого корпусу до падіння противника на землю.



Лл. 38.6. Викручування кисті назовні



Лл. 38.7. Захват кисті, викручування всередину і початок просмикування руки противника повз себе праворуч



Лл. 38.8. Зближення з противником і важіль плеча та ліктя разом з викручуванням променево-зап'ястного суглоба

Під час виконання прийому потрібно використати масу свого тіла й силу рук; при цьому противникові не варто надавати можливість згинати руку в ліктьовому суглобі, тому що це є захистом від виконуваного вами прийому.

При захваті за ліву руку прийом виконується в інший бік.

При *викручуванні кисті всередину* необхідно захопити двома руками праву руку противника (іл. 38.7), повернути її праворуч так, щоб ліктьовий суглоб її був спрямований униз; у момент повороту просмикнути руку противника повз свої груди праворуч. Потім накласти плече своєї лівої руки на плече правої руки противника, притиснувши його правий бік до свого лівого.

Під час виконання прийому потрібно натиснути лівим плечем на плече противника й одночасно підняти його передпліччя, розгинаючи захоплену руку через свої груди і продовжуючи викручування в правий бік (іл. 38.8). При вивченні цього прийому в противника має з'явитися біль у плечовому, ліктьовому і променево-зап'ястному суглобах, що є сигналом припинити виконання навчального прийому. Якщо прийом проводиться в бойовій обстановці, відбувається вивих у ліктьовому й променево-зап'ястному суглобах.

При захваті лівої руки прийом виконується у зворотній бік.

Виконуючи больові прийоми, можна також використовувати *важіль ліктя назовні (вгору)*, а також *важіль ліктя через передпліччя*. У першому випадку необхідно захопити своєю лівою рукою праву руку противника за зап'ястя з тильного боку. Правою рукою захопити передпліччя (або лікоть) знизу і рвонутися захоплену руку до своїх грудей, а потім угору, повертаючи її навколо осі ліворуч. При цьому нахилитися корпусом у напрямку повороту захопленої руки і виставити праву ногу вперед–ліворуч. Виставляти ногу потрібно для того, щоб противник не зміг повернутися в бік осі обертання захопленої руки.



Іл. 38.9. Важіль ліктя через передпліччя

Якщо виконується *важіль ліктя через передпліччя* (іл. 38.9), то потрібно захопити своєю правою рукою зап'ястя правої руки противника зсередини. Перенести свою ліву руку через захоплену руку противника, щільно обхопивши її згори біля ліктя кільцем, а лівою кистю захопити свій одяг на лівому боці грудей, одночасно виставивши вперед ліву ногу. Точка опори ліктя перебуває при цьому на верхній частині свого передпліччя. Потім слід натиснути правою рукою вниз, одночасно вивертаючи всю руку противника навколо її поздовжньої осі. Обхват лівою рукою навколо ліктя противника має бути щільним, щоб не дати йому можливості зрушити лікоть з точки опори.

Уміле володіння больовими прийомами і кидками дає змогу вести успішну боротьбу як з озброєним, так і з неозброєним противником. Розучування прийомів проводять у двошеренговому строю: спочатку на місці, у парах частинами (роздільно); потім у цілому в повільному і швидкому темпах.

Для попередження травматизму під час освоєння больових прийомів необхідно починати прийом швидко, а закінчувати плавно, але обов'язково до появи відчуття болю, про який партнер сигналізує вигуком «Є!» або ударом долоні по тілу того, хто виконує прийом.



Больовий прийом. Кидок. «Важіль». Загин руки за спину.



1. На чому засноване використання больових прийомів і кидків?
2. Що таке «важіль»?
3. Які способи здійснення загину руки за спину вам відомі?
4. Як звільнитися від загину руки за спину?
5. Як здійснюється важіль ліктя вгору?

§ 39. Захист від нападу зі зброєю

Чи варто вам оволодіти методами захисту від нападу зі зброєю? Чому?

Опинившись один на один з озброєним ножом, пістолетом, автоматом противником, неозброєний потрапляє в дуже незручне становище. Тільки мужність, спритність, сміливість і знання техніки ведення ближнього бою можуть врятувати його від загибелі. Першим завданням неозброєного є попередження дій нападаючого, тобто вигравш у часі і створення психологічно зручного моменту для нападу. В основу дій неозброєного має бути покладений принцип *«напад — найкращий захист»*.

Засобом для створення сприятливого моменту для нападу на озброєного є кидок в обличчя каскою, піском, каменем або іншим предметом, який заставить противника закрити очі. Після цього необхідно миттєво нанести серію ударів ногою в чутливі місця противника (гомілку, статеві органи, колінний суглоб, живіт). Потім, швидко захопивши руку, яка тримає зброю, перейти на больові прийоми, комбінуючи їх з кидками та ударами. Якщо противник нападає першим, необхідно уберегти себе від удару блокуванням, відходом назад або вбік з подальшими активними діями.

Блокуванням називається захист від удару противника підставкою своєї кінцівки впоперек ударної кінцівки противника. Цим досягається зупинка її на замаху або на самому початку удару, коли рух противника ще не набув значної швидкості та сили.

Захистом, який найчастіше використовується від удару ножем у ближньому бою, є *блокування передпліччям* з подальшим швидким захватом ударної руки за зап'ястя для попередження повторної атаки. Для блокування передпліччям руку згинають у лікті під прямим кутом і підставляють передпліччям назустріч удару. Передпліччя підставляють майже перпендикулярно до передпліччя вдаряючої руки противника, ближче до променево-зап'ясткового суглоба, що виключає для противника можливість завдання удару за рахунок згинання руки в кисті.

Під час захисту передпліччям обов'язково мають бути використані відхилення, повороти корпусу й рухи ніг у різних напрямках залежно від дій противника.

При ударі ножем знизу захист і обеззброювання виконують через загин руки за спину. Для цього необхідно кроком уперед зустріти озброєну руку противника підставленням передпліччя вниз, потім, захопивши рукою згори одяг біля ліктя, завдати удар ногою в пах або коліно та, здійснивши загин руки за спину, обеззброїти (іл. 39.1).



Іл. 39.1. Обеззброєння противника при ударі ножем знизу



Іл. 39.2. Обеззброєння противника при прямому ударі ножем (варіант 1)

Якщо противник завдає удару ножем прямо, то можливі кілька варіантів обеззброєння противника.

Варіант 1. Необхідно відбити передпліччям усередину озброєну руку противника і, захопивши його двома руками за кисть, нанести удар ногою, провести важіль руки назовні та обеззброїти (іл. 39.2).

Варіант 2. У ситуації, коли противник завдає прямого удару ножем у корпус (живіт), необхідно, захищаючись на кроці з підкроком, відійти з лінії атаки і, скорочуючи дистанцію з противником, відвести атакуючу кінцівку кистю правої руки, не перериваючи руху руки з ножем. При цьому корпус і стегна розвертаються у напрямку атаки. Коліно лівої ноги виявляється в безпосередній близькості від коліна правої ноги противника. Далі коліном «вибивається» колінний суглоб противника, руйнуючи опорну функцію його ноги. Одночасно проводиться дія на атакуючу руку противника згори донизу.

Виведений із рівноваги противник перекидається на спину.

Якщо противник наносить удар ножем згори, також можливі кілька варіантів.

Варіант 1 (іл. 39.3). Своєю лівою рукою зустріти атакуючу (озброєну ножем) руку противника зі сторони його долоні, обертаючи її в точці контакту. Рука противника і власна рука мають перебувати в одній площині. Потім повернути кисть і передпліччя противника від себе. У результаті обертання має бути досягнута така позиція: лезо ножа плазом лежить на передпліччі того, хто захищається, а його кисть щільно прилягає до зап'ястя атакуючого противника.

Одночасно рухом таза назад–уніз–праворуч, продовжуючи розвертатися обличчям убік противника та відступивши крок лівою ногою назад, присісти і починати тягнути вниз і вбік нападника, використовуючи для управління ним важіль «своя ліва рука–ніж–права рука противника».

Не зупиняючи початку падіння противника, прискорити його перекидання ударом чи тиском правої руки в голову або шию.



Іл. 39.3. Обеззброєння противника при ударі ножем згори (варіант 1)

Варіант 2. Захиститися підставленням передпліччя лівої руки згори під озброєну руку противника на замаху, захопити іншою рукою передпліччя противника згори, нанести удар ногою, провести важіль руки всередину та обеззброїти його.

Боковий удар ножем у шию (іл. 39.4) можна зупинити передпліччям, використовуючи при цьому розворот корпусу праворуч і крок лівою ногою вперед до противника. Одразу ж після блокування захопити двома руками озброєну руку противника і, завдаючи ударів ногами в болючі точки провести загин руки за спину або вивернути кисть усередину (назовні).

Такий самий захист проводиться і при ударі в живіт.



Іл. 39.4. Обеззброєння противника при ударі ножем у шию

При ударі ножем навідліг способами захисту та обеззброювання є важелі руки всередину та назовні.

Використовуючи спосіб «важіль руки всередину», на замаху, зробивши короткий крок або стрибок уперед, зблизитися з противником і передпліччям лівої руки, зігнутої в ліктьовому суглобі, зустріти (блокувати) його озброєну руку. Одразу після цього, завдавши бокового удару правою рукою в щелепу або правою ногою в гомілку (коліно, пах), захопити правою рукою кисть озброєної руки противника згори (притиснувши до свого лівого передпліччя), різко повертаючись праворуч і відставляючи назад праву ногу, виконати важіль руки всередину. Потім, натискаючи на тильний бік кисті захопленої руки, больовим прийомом обеззброїти противника.

Якщо використовується «важіль руки назовні», то на замаху, зробивши короткий крок або стрибок уперед, зблизитися з противником і передпліччям лівої руки, зустріти його руку зі зброєю. Присівши, «навантажити» атакуючу руку противника. Права рука здійснює захисні рухи від можливого удару вільної руки противника, або завдає удар у шию (обличчя), або проводить захват за шию, одяг тощо.

Продовжуючи повертатися навколо власної осі назад–праворуч, присісти ще глибше, виводячи з рівноваги противника. Правою рукою захопити коліно противника та потягнути круговим рухом по природному згину колінного суглоба. Довівши дію на атакуючу руку і коліно противника до логічного завершення, кинути противника на землю й обеззброїти його.

При погрозі пістолетом з дистанції, що дозволяє захоплення озброєної руки, спосіб обеззброєння противника залежить від того, де він перебуває, та його дій.



Іл. 39.5. Послідовність обеззброєння противника при погрозі пістолетом спереду

Якщо противник загрожує пістолетом, намагаючись дістати його з кобури (кишені), необхідно з кроком (випадом) уперед просунути кисть між передпліччям і тулубом противника, іншою рукою захопити кисть зовні, з'єднавши руки в замок, нанести удар коліном і, провівши загин руки за спину, обеззброїти.

Коли противник *погрожує пістолетом спереду* (іл. 39.5), то з кроком (випадом) ногою вперед захопити кисть противника, відвівши її вбік; завдати удар суглобу мізинця руки противника іншою рукою, вибивши зброю. Потім завдати удар ногою в пах противника та провести важіль руки через передпліччя, утримавши противника на больовому прийомі.

Якщо противник *погрожує пістолетом, стоячи впритул спереду*, то можливі кілька варіантів, проведення яких залежать від підготовки того, хто обороняється.

Варіант 1. З вихідного положення «руки вгору» відвести руки подалі назад та різким рухом розкритих долонь одночасно вдарити по кисті правої руки противника своєю лівою рукою, а правою — по передпліччю, вибивши пістолет (іл. 39.6).



Іл. 39.6. Обеззброєння противника при погрозі пістолетом спереду (варіант 1)

Варіант 2. Із кроком уперед–убік (відхиляючись праворуч) лівим передпліччям відбити всередину озброєну руку противника, з поворотом тулуба відійти з лінії вогню. Потім, захопивши озброєну руку противника, нанести удар ногою, провести важіль руки назовні та обеззброїти.

Якщо противник *погрожує пістолетом, стоячи впритул позаду*, то в стрибку з поворотом направо на 180° захопити обома руками спереду–згори руку противника та нанести удар коліном по передпліччю противника (іл. 39.7).



Іл. 39.7. Обеззброєння противника при погрозі пістолетом ззаду

Відпрацьовувати обеззброювання противника необхідно починати з *вибивання зброї*, дотримуючи правила «*невибита зброя забирається*», що означає: якщо зброю вибити не вдалося, то її потрібно відібрати. Виконання цього правила диктує тактика. Вибивання зброї застосовується з метою вибити або відіпхнути зброю противника вбік для завдання удару, уколу й обеззброювання. Вибивання зброї противника здійснюється ударом своєї зброї, підручних засобів, ніг і рук по зброї противника або по його руках.

Захищатися при погрозі пістолетом (ножем) спереду з дистанції понад один крок можна *вибиванням зброї ударом ноги*. Для цього необхідно вийти з траєкторії пострілу (удару) вбік, нанести удар ногою по руці (лівою ногою збоку або носком правої знизу), наблизитись до противника для завершення боротьби з ним. Для надійнішого захисту при зазначеному способі нападу доцільно попередньо кинути в обличчя противника який-небудь предмет (підручний засіб).



Погроза ножем. Погроза пістолетом.



1. Що таке блокування? 2. Як обеззброїти противника при ударі ножем знизу? 3. Які способи обеззброювання противника при прямому ударі ножем вам відомі? 4. Як можна обеззброїти противника при ударі ножем згори?



5. Які способи обеззброєння противника при погрозі пістолетом вам відомі? 6. Чому навчання обеззброєнню противника потрібно починати зі способів вибивання зброї?

§ 40. Бій з використанням ножа

Яким чином можна захиститися від противника, озброєного ножем?

Удари ножем — ефективний засіб знищення противника в рукопашній сутичці; їх завдають в уразливі частини тіла противника.

Розрізняють два види хвату ножа (іл. 40.1): *вістряем клинка вгору від великого пальця* (його називають «прямим») і *вістряем клинка вниз від мізинця* (популярна назва — «зворотній хват»).

Незалежно від виду хвату, має виконуватися правило: ручка ножа розташовується по діагоналі долоні, щоб сила хвату була зосереджена у кільці, утвореному безіменним пальцем і мізинцем. Вказівний, середній і великий пальці лише злегка підтримують зброю і спрямовують її у ціль. При зворотньому хваті допускається також накладання великого пальця на торець ручки.

В обох хватах ріжучий бік ножа може бути спрямований як назовні зап'ястя, так і в середину. Здебільшого лезо потрібно спрямовувати від себе вбік, «назовні». Якщо порівняти переваги й недоліки прямого і зворотнього хвату, то зворотній хват ножа ефективніший. Він дозволяє використовувати різноманітну техніку бою за рахунок кистьових рухів.

Головний рух зміни хвату з прямого на зворотній і навпаки полягає у відпрацьованих рухах пальців й усього зап'ястя в цілому. Проте цим рухом зловживати не можна.

Удари ножем можуть бути поодинокі та серійні, які здійснюють у певному порядку один за іншим. Вирішальний удар ножем складається із цілого ряду суворо координованих рухів: поштовху ноги, яка спрямовує тулуб уперед; різкого руху тулуба вперед, погодженого з поворотом його в ділянці таза у відповідний бік; різкого руху плеча й руки в напрямку удару. При цьому рухи руки можуть бути різними, залежно від напрямку удару. Удар має бути влучним (точно потрапляти в намічену ціль) і різким (швидким і сильним). При завданні удару ніж може бути спрямований вістряем догори, донизу або прямо.

Вихідне положення (бойова стійка) у бою з ножем має бути найбільш сприятливим для нападу та самозахисту, а також забезпечувати вільне й швидке пересування в будь-якому напрямку.



а



б

Іл. 40.1. Види хвату ножа:
а — прямий хват;
б — зворотній хват



Іл. 40.2. Відкрита бойова стійка для завдання колючих ударів

Бойова стійка для виконання колючих ударів приймається лівостороння. Ніж тримають у правій руці: для ударів згори і збоку навідліг — клинком донизу; для ударів знизу — клинком угору; для ударів прямо — клинком уперед.

Щоб прийняти бойову стійку (іл. 40.2), потрібно зробити крок уперед лівою ногою, праву стопу повернути праворуч приблизно під кутом 45° до лівої, при цьому п'ятку правої ноги злегка припідняти, щоб вага тіла була перенесена на ліву стопу і на правий носок. Обидві ноги злегка зігнути в колінах. Корпус потрібно повернути лівим боком уперед, підборіддя трохи опустити, ліву руку виставити вперед, трохи зігнувши її у ліктьовому суглобі. Таке положення дає можливість швидко перейти від захисту обличчя й тулуба до захватів і ударів по противнику.



Іл. 40.3. Колючі удари ножем

Ножем можна завдавати колючі та ріжучі удари, а також його можна метати.

Колючі удари ножем наносять з приготування до бою швидким ударним рухом озброєної руки згори, знизу, збоку, прямо, навідліг (іл. 40.3). Колючі удари згори, знизу і збоку навідліг, як правило, завдають з ближньої дистанції, а удар прямо — як з ближньої, так й із середньої дистанції (з випадом). З бойової стійки з коротким замахом озброєної руки і з кроком лівої ноги вперед швидким рухом нанести удар ножем. Після удару ніж висмикнути.

Ріжучі удари завдають, як правило, із середньої дистанції по обличчю, шиї і руках противника. Вони наносяться з бойової стійки швидким рухом озброєної руки горизонтально, вертикально і по діагоналі. Для завдання ріжучих ударів бойові стійки приймаються правосторонні. Ніж утримується в правій руці клинком уперед, лезом донизу. Після короткого замаху з кроком (випадом) правою ногою вперед швидким півкруговим рухом озброєної руки нанести удар лезом ножа.

Пересування в бою з ножем здійснюється специфічними кроками (уперед, назад, ліворуч, праворуч) і скачками (уперед і назад).

Розглянемо завдання ударів ножем противнику згори, збоку та прямо. Для удару згори ніж утримують у правій руці, хват — лезом у бік мізинця; гострий кінець спрямований донизу. Для завдання удару руку, що зігнута в ліктьовому суглобі приблизно під

прямим кутом, коротким замахом піднімають угору–назад так, щоб кінець рукоятки ножа був на одному рівні з правим вухом того, хто завдає удар (або дещо вище). Вістря ножа спрямоване на противника (іл. 40.4). Надалі праве плече і правий бік швидко висувають уперед, роблячи поворот у бік завдання удару.

Маса тіла має бути максимально вкладена в удар. Для цього робиться поштовх правою ногою, вагу тіла переносять на ліву ногу, а п'яту правої ноги в момент удару ще більше відривають від землі. При правильно виконаному ударі рух починається від правої ноги і завершується у променево-зап'ястному суглобі правої руки, проходячи по всьому тілу. Удар закінчується різким рухом руки в момент зіткнення ножа з ціллю.

При завданні удару ліву руку опускають униз для запобігання можливого удару з боку противника ногою в пах або живіт.

При ударі *праворуч у шию* (іл. 40.5) ніж утримують у правій руці. Хват — лезом до великого пальця. Вістря спрямоване вгору. Для завдання такого удару праву руку, що зігнута в лікті під прямим кутом, піднімають угору й відводять назад. Площина леза ножа паралельна землі. Ліве плече висувають уперед, а праве відводять назад.



Іл. 40.4. Удар ножем згори: момент завдання удару



Іл. 40.5. Удар ножем з правого боку: момент удару



Іл. 40.6. Удар ножем з лівого боку в шию (корпус): момент замаху

При завданні удару вагу тіла переносять на ліву ногу, носок правої ноги злегка повертають усередину, таз — ліворуч, правий тазостегновий суглоб висувають уперед. Тулуб і праве плече різко повертають уперед і трохи ліворуч. Ліве плече відводять назад. Ці рухи, поєднуючись з ударом, надзвичайно підсилюють його дію. Ліву руку опускають униз для запобігання можливого завдання противником удару ногою в пах.

Якщо удар завдається *ліворуч у шию (корпус)* (іл. 40.6), то ніж утримують у правій руці, хват — лезом до мізинця, гострий кінець спрямований донизу. Для завдання удару зліва направо здійснюють замах ножем ліворуч від голови того, хто завдає удар; при цьому носок правої ноги розгортають усередину, вагу тіла переміщують на ліву ногу, праве плече і бік висувають уперед і розгортають ліворуч, ліктьовий суглоб, зігнутий під прямим кутом, перебуває на рівні підборіддя, ріжуча площина ножа паралельна

землі й розташована в одній площині з кистю руки, яка тримає ніж. Голова обернена вбік противника.

Швидкість і сила удару досягаються за рахунок ненапруженого повороту носка правої ноги, корпусу і плеча праворуч і колоподібного руху трохи розігнутої правої руки в тому самому напрямку. Удар спрямовують у шию з боку потилиці. Ліву руку опускають униз для запобігання можливого удару ноги противника в пах.

Удар праворуч у корпус завдають так само, як і удар у шию, але спрямовують його дещо донизу в ділянку серця (ліве підребер'я). Для посилення удару праву ногу можна виставити в момент удару вперед на лінію лівої ноги, з носком, що повернутий трохи всередину. Цей удар може бути виконаний з далекої дистанції з випадом лівою або правою ногою. Після завдання удару з випадом необхідно швидко повернутися в бойову стійку.

В удар має бути вкладена маса тіла; цього досягають поворотом носка правої ноги назовні разом з початком руху і потім — розворотом корпусу і правого плеча праворуч–угору одночасно з розгинанням руки, що тримає ніж.

Удар ліворуч у корпус можна виконувати з дальньої дистанції з випадом правою або лівою ногою.

Після завдання удару з випадом необхідно швидко повернутися у бойову стійку.

При *ударі знизу в корпус* ніж тримають у правій руці, хват — лезом до великого пальця. Гострий кінець спрямований догори. Для завдання удару знизу руку, що зігнута в ліктьовому суглобі приблизно під прямим кутом, коротким замахом розгинають назад так, щоб передпліччя було розташоване поряд з правим боком, а рукоятка ножа — на лінії правого стегна того, хто наносить удар (іл. 40.7). При виконанні удар починають з випрямлення обох ніг і з поштовху правої ноги, що надає удару великої сили. Ділянку правого тазостегнового суглоба посилають уперед, нахилений трохи вперед тулуб випростовують різким і швидким рухом. Плече ударної руки виносять уперед–угору, причому лікоть ковзає по правому стегну.

Удар знизу можна виконувати з дальньої дистанції з випадом лівою або правою ногою. Після завдання удару з випадом необхідно швидко повернутися в бойову стійку.



Іл. 40.7. Удар знизу в корпус:
момент удару



Іл. 40.8. Удар ножем прямо
в обличчя: момент удару



Іл. 40.9. Удар праворуч–угору:
ніж за передпліччям

Під час *прямого удару в обличчя або в корпус* (іл. 40.8) ніж утримують у правій руці. Хват — в одну лінію з кистю і передпліччям. Вістря спрямоване вперед. Ріжуча поверхня ножа паралельна землі; рукоятка ножа кінцем упирається в нижній край долоні; три пальці, починаючи із середнього, охоплюють рукоятку з правого її боку, великий палець — з лівого, а вказівний лежить на площині ножа і слугує для точного спрямування удару. Руку, що зігнута в ліктьовому суглобі під прямим кутом, обертають долонею вниз (угору) і розташовують ближче до правої половини грудей. При завданні удару вагу тіла переносять на ліву ногу, носок правої ноги розвертають трохи всередину, стегно, корпус і праве плече подають уперед. Ліве плече відводять назад; руку, яка тримає ніж, розпрямляють у бік завдання удару.

Прямий удар у корпус може бути завдано з дальньої дистанції випадом лівої чи правої ноги. Для посилення удару праву ногу виносять на лінію лівої.

Після завдання удару з випадом необхідно швидко повернутися в бойову стійку.

Для завдання *удару в корпус праворуч–угору* ніж утримують в опущеній правій руці, хват — лезом до мізинця. Гострий кінець і ріжуча поверхня ножа обернені вгору і заховані за передпліччям ударної руки. Для завдання удару вістря ножа надсилають уперед, а передпліччя повертають ліворуч, удар завдають вивернутою рукою прямо–уперед (іл. 40.9).

При завданні удару носок правої ноги повертають трохи всередину. Вагу тіла частково передають на ліву ногу. Праве стегно, бік і плече надсилають уперед, руку з ножем різким рухом надсилають уперед–угору. Удар завдають несподівано.

Удар можна завдавати з дальньої дистанції з випадом лівої або правої ноги.

Після завдання удару з випадом необхідно швидко повернутися в бойову стійку.

Крім окремих ударів, під час рукопашного бою з ножем можуть використовуватися комбінації ударів. Удари в комбінації мають виконуватися легко, безпосередньо, слідувати дуже швидко один за одним. При чергуванні ударів велике значення має м'яка робота корпусу в різних напрямках і площинах.

Поширена помилка під час виконання комбінації — вкладання надто великої сили в перший удар, що гальмує швидкість, а разом із цим — і ефективність усієї комбінації. З іншого боку, не варто перший удар завдавати надто легко, оскільки результат комбінації складається з дії двох ударів. І навіть якщо перший удар розглядати як засіб для відкриття дороги другому, то він має бути достатньо сильним, другий же удар завдають з іще більшою силою.

Приклади найпростіших комбінацій: 1) удар справа в шию і в корпус (так само — у зворотному порядку); 2) удар згорив обличчя, шию і зліва в корпус (так само — у зворотному порядку) тощо.

До комбінованих ударів належать також поєднання ударів рукою, ногами і ножом. Наприклад: 1) удар лівою ногою в пах і удар згори ножом у шию та корпус; 2) удар правою ногою в голілку і удар ножом ліворуч у шию тощо.

Під час тренування у виконанні вправ з ножом, особливо парних, дуже важливо дотримувати вимог безпеки, щоб не завдати травми напарнику.



Хвати ножа. Бойові стійки з ножом. Удари ножом. Погроза ножом. Погроза пістолетом.



1. Які місця є найбільш уразливими до удару?
2. Які види хвату ножа вам відомі?
3. Як приймається бойова стійка для бою з ножом?
4. Які види удару ножом вам відомі?
5. Відтворіть комбінацію ударів: а) рукою і ножом; б) ногою і ножом.

§ 41. Бій з використанням ножа і автомата. Бій на автоматах

Які частини автомата можна використати під час рукопашного бою?

Для ведення бою з використанням автомата необхідно навчитися приймати бойову стійку з автоматом. Для цього необхідно подати праву руку з ременем трохи вгору, скинути автомат із плеча і, підхопивши його лівою рукою за ложе та дулову накладку, тримати перед собою вертикально магазином ліворуч, дуловим зрізом — на висоті підборіддя, правою рукою — за ремінь. Потім правою рукою перехопити автомат за основу приклада та, зробивши крок уперед правою ногою, подати автомат багнет-ножом уперед, злегка зігнувши ноги в колінах.

Послідовність прийняття бойової стійки з автоматом відображена на іл. 41.1.



Іл. 41.1. Послідовність прийняття бойової стійки з автоматом

Удари автоматом використовуються при зіткненні з противником упитул, коли вразити його багнет-ножем немає можливості й потрібно оглушити противника. Удари можна завдати прикладом і магазинною коробкою. Удар прикладом завдають збоку, а магазинною коробкою — уперед.



а



б



в



г



д

Іл. 41.2. Удар прикладом збоку

При ударі прикладом збоку (іл. 41.2) потрібно рухом зброї правою рукою ліворуч, а лівою — з одночасним поворотом тулуба ліворуч завдати удар прикладом. Удар можна завдати з місця або з коротким кроком ноги, що стоїть позаду.

Якщо завдають удар прикладом знизу (іл. 41.3), то потрібно рухом зброї правою рукою вперед, а лівою — на себе з одночасним поворотом тулуба ліворуч завдати удар прикладом автомата знизу вгору. Удар завдають з місця або з коротким кроком ноги.



Іл. 41.3. Удар прикладом знизу



а



б



в



г



г

Іл. 41.4. Удар прикладом уперед

Удар прикладом уперед (іл. 41.4) проводять із замахом стволом назад над плечем, магазином від себе вгору, з випадом правою ногою вперед (назад), швидким рухом рук.

Удар прикладом назад (іл. 41.5) проводиться затильником приклада противнику в ділянку голови та шиї навідліг з місця або з коротким кроком назад.

Удар магазинною коробкою автомата застосовують при зіткненні з противником упритул і завдають його в обличчя. Удар завдається магазином уперед, зі швидким рухом рук від себе з одночасною подачею тулуба вперед і випрямленням ноги, що стоїть позаду, або коротким кроком. У момент удару руки злегка зігнуті.

Під час рукопашного бою на автоматах можна використовувати багнет-ніж власної зброї.

При уколі *багнет-ножем* (стусані стволом) без випадку потрібно направити багнет-ніж (ствол) у ціль і ударним рухом рук уразити противника, висмикнути багнет-ніж і приготуватися до бою на місці або продовжити рух.



а



б



в



г

Іл. 41.5. Удар прикладом назад

Якщо здійснюється укол багнет-ножем (стусан стволом) з випадом (іл. 41.6), то слід спрямувати автомат багнет-ножем (стволом) у ціль, одночасно здійснивши крок уперед лівою ногою та завдавши противникові різкий удар випадом рук. Потім висмикнути багнет-ніж і повернутися у попереднє положення або продовжити рух.



Іл. 41.6. Укол багнет-ножем автомата з випадом

Захист і контратака ножем при нападі противника, озброєного автоматом.

Якщо противник завдає *прямий удар багнет-ножем (стусан стволом) автомата* (іл. 41.7), то, тримаючи ніж зворотним хватом, потрібно зустріти противника, зробивши півкроку лівою ногою назад-праворуч. Ніж тримають клинком униз. У цьому положенні на клинок приймають удар і проводять багнет-ніж (ствол) автомата повз себе. Правою рукою на зустрічному русі слід завдати противнику колючий удар згори в шию.



Іл. 41.7. Захист ножем від прямого удару багнет-ножа (стусана стволом) автомата

Захист від удару багнет-ножа автомата противника можна здійснювати, використовуючи багнет-ніж власного автомата.



а



б



в



г

Іл. 41.8. Захист багнет-ножем автомата від прямого удару багнет-ножа автомата противника



а



б



в



г



г

Іл. 41.9. Обеззброєння противника при уколi багнет-ножем з відходом праворуч

Якщо противник наносить *прямий удар багнет-ножем автомата* (іл. 41.8), то необхідно зустріти удар своїм автоматом у тій самій площині. Потім, повертаючись стегнами в напрямку удару, повернути свій автомат у точці контакту зі зброєю противника (на ілюстрації — у ділянці ців'я) від себе назовні. Цією дією забезпечується проковзування зброї повз ціль і відведення її з основної траєкторії удару. Після цього зустрічним рухом потрібно нанести удар по противнику.

Коли противник використовує уколи багнет-ножем автомата, то для захисту можна здійснювати відходи, за умови, що до противника є певна відстань. Якщо здійснюється *захист з відходом праворуч* (іл. 41.9), то потрібно з кроком або відскоком відійти від уколу праворуч, розвернувши тулуб ліворуч, відбити ствол зброї противника лівою рукою та захопити його. Одночасно нанести удар навідліг по обличчю (горлу), а правою ногою — під стопу ноги противника, яка стоїть попереду, з ударом ногою вирвати зброю і нанести противнику удар прикладом.

При обеззброєнні противника з відходом ліворуч з кроком ліворуч і розворотом тулуба праворуч потрібно відбити передпліччям зброю і захопити її, з кроком уперед захопити зброю іншою рукою та з одночасним ударом лівою ногою в коліно вирвати зброю.

Можна також з кроком праворуч і розворотом тулуба ліворуч відбити удар передпліччям; з кроком уперед захопити зброю іншою рукою; важелем зовні, з одночасним проворотом ліворуч вирвати зброю, викручуючи її з рук противника (іл. 41.10).



а



б



в



г

Іл. 41.10. Обеззброєння противника при уколi багнет-ножем з прокручуванням зброї противника

Відбивання багнет-ножем автомата дають змогу захиститися від озброєного автомата противника у ближньому бою та здійснити контратаку у відповідь.

Контратака проти дій противника з автоматом здійснюється після удару стволом або багнет-ножем по зброї противника (праворуч, ліворуч або вниз-праворуч). Услід за відбиванням проводиться атака у відповідь (іл. 41.11, 41.12, 41.13).

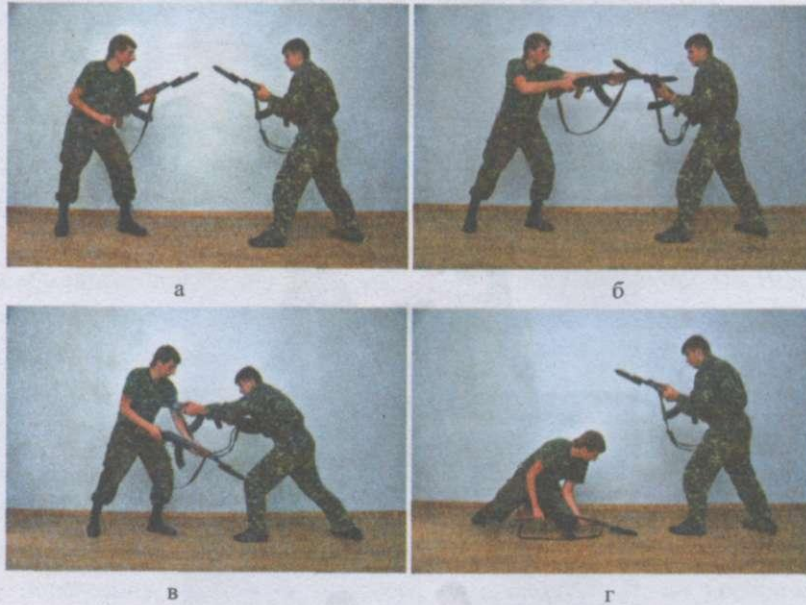

Іл. 41.11. Відбивання багнет-ножем праворуч та укол противника

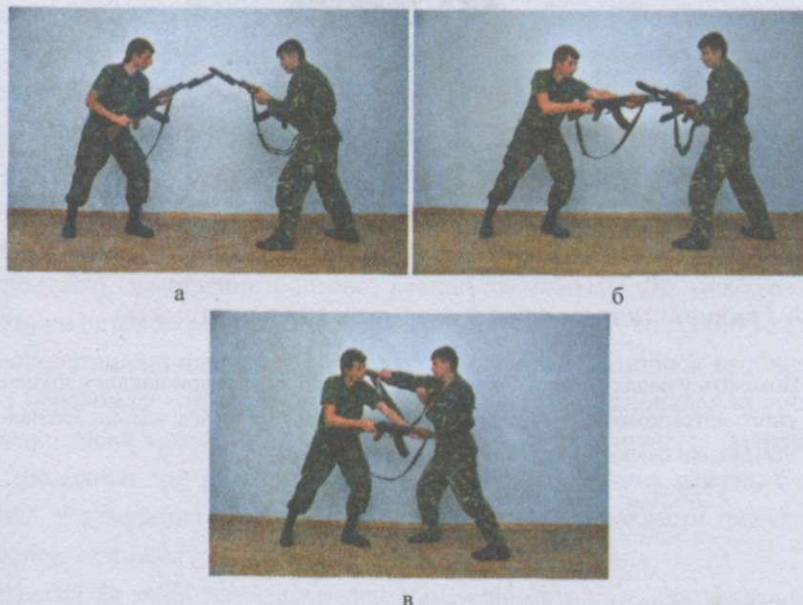

Іл. 41.12. Відбивання багнет-ножем праворуч та удар прикладом противника



Іл. 41.13. Відбивання багнет-ножем униз та укол противника



Бій з використанням ножа й автомата. Бій на автоматах.



1. Покажіть у парах методи захисту і контратаки ножем при нападі противника, озброєного автоматом.
2. Покажіть у парах, як здійснюються удари прикладом, магазином, уколи багнетом і захист від них.

РОЗДІЛ 9. ВІЙСЬКОВО-МЕДИЧНА ПІДГОТОВКА

ТЕМА 9.5. ПЕРША ДОПОМОГА ПРИ ТРАВМАХ, ЗАКРИТИХ УШКОДЖЕННЯХ ВНУТРІШНІХ ОРГАНІВ І ВИВИХАХ

§ 42. Перша допомога при травмах, закритих ушкодженнях внутрішніх органів і вивихах

Які травми найчастіше зазнає людина протягом життя?

Поняття про забої, розтяги, розриви зв'язок і вивихи. *Забій* (лат. *contusio*) — закрите механічне ушкодження тканин і органів без істотного порушення їх анатомічної структури та без видимого порушення цілості шкіри. Виникають при ударі тупим предметом або при падінні з невеликої висоти на плоску поверхню. Частіше ушкоджуються поверхнево розташовані тканини (шкіра, підшкірна клітковина, м'язи та надкiсниця). Особливо потерпають при сильному ударі м'які тканини, що притискаються в момент травми до кісток. Як правило, при ударі постраждалі відчувають досить інтенсивні болі. При забоях зазвичай ушкоджуються дрібні кровоносні судини, внаслідок чого розвивається внутрішньотканинний крововилив. Його величина і поширеність залежать від області ушкодження, кінетичної енергії і площі травмуючого предмета. При забоях суглобів можливе ушкодження судин капсули, що супроводжується крововиливом у порожнину суглоба. У ділянках, де проходять великі кровоносні судини (стегнова та плечова артерії), можуть виникати надриви стінок судин з подальшим їх тромбуванням (закупоркою) та некрозом (омертвінням) м'яких тканин. Зазвичай чутливі й рухові порушення минають швидко, але деколи при крововиливах усередині ствола нерва зберігаються тривалий час.

Крововилив у місці удару проявляється синцем синьо-багрового кольору, забарвлення якого поступово змінюється на зеленувате і жовте. Колір синця служить важливим критерієм для визначення давності забитого місця. Перша допомога при забої м'яких тканин протягом першої доби полягає в місцевому застосуванні холоду з метою зупинки кровотечі, зменшення больової реакції та набряку. До ушкодженої ділянки прикладають поліетиленовий пакет з льодом, грілку з холодною водою тощо. Також на забиту ділянку кінцівки накладають пов'язку. Великі забої кінцівок необхідно диференціювати з переломами та вивихами. При забої суглоба (наприклад колінного) через декілька годин після травми його об'єм збільшується, порушується функція, посилюється біль (особливо при рухах). Нога в цьому випадку злегка зігнута, її розгинання різко болюче. У сумнівних випадках на кінцівку необхідно накласти транспортну шину і доставити постраждалого в хірургічне відділення.

При підозрі на забій живота, грудей або серця потрібно постраждалого екстрено

іноді супроводжується ушкодженням внутрішніх органів — розривами печінки, селезінки, нирок, яким властива внутрішня кровотеча. При сильному забої грудної клітки може порушуватися дихання, а при забої ділянки серця можлива його зупинка.

При забої голови може з'явитися лише незначна припухлість («гуля»), яка зазвичай не заподіює значної шкоди здоров'ю. Але якщо травма супроводжується втратою свідомості, слабкістю, нудотою, блювотою тощо, то швидше за все відбувся струс або навіть забій головного мозку.

При забої шиї, окрім ушкодження м'яких тканин, може повторно порушуватися кровотік у судинах, які проходять тут, що порушує кровопостачання головного мозку.

При забої спини (хребта) може порушуватися кровообіг спинного мозку, що спричиняє зниження чутливості в кінцівках, порушення функції м'язів тощо.

Нерідко в місці дії травмуючої сили, особливо при відшаруванні шкіри, спостерігаються садна і неглибокі поранення шкіри, які служать вхідними шляхами для збудників різних інфекцій.

Розтягування і розрив суглобових зв'язок є наслідком травми, що виникає при дії навантаження на зв'язковий апарат суглоба, яке перевищує еластичність тканин. Вони виникають при різких рухах у суглобі, що перевищують його фізіологічні можливості та нормальну амплітуду і не збігаються з його нормальним напрямком. (Зв'язки — це щільні тяжі зі з'єднувальної тканини, що поєднують та утримують кістки між собою). За функцією розрізняють зв'язки, які зміцнюють зчленування кісток, і зв'язки, що гальмують або спрямовують рухи в суглобах. Ушкодження зв'язок призводить до порушення цих функцій, розвивається нестабільність суглобів. У зв'язках є значна кількість нервових закінчень, тому розтягування зв'язок завжди супроводжується сильним болем, протягом перших трьох днів наростає набряк у ділянці відповідного суглоба, спостерігається місцеве підвищення температури, може бути почервоніння шкіри (гіперемія) і крововилив у м'які тканини. Також для розриву зв'язок характерним є різке обмеження функції суглоба. При розтягуванні і розриві зв'язок кінцівка, на відміну від переломів, не деформується. Розтягування зв'язок часто виникає в області променево-зап'ясткового суглоба.

У перші хвилини після травми необхідно не дуже туго (щоб не порушити кровообіг) зафіксувати суглоб еластичним бинтом, щоб забезпечити нерухомість суглобових кісток і зменшити набряк тканин. Для зменшення болю і набряку на місце розтягнутих зв'язок ушкодженого суглоба на перші годину–дві треба покласти поверх бинта поліетиленовий мішечок з льодом або рушник, змочений холодною водою, який треба частіше міняти і кожного разу змочувати його холодною водою. Якщо є підозра на розрив зв'язок, треба накласти шину з підручних засобів (плоскі дошки, фанера). Постраждалого бажано укласти або зручно посадити, щоб забезпечити нерухомість і спокій травмованій нозі або руці. Гомілковостопний суглоб при цьому згинають під кутом 90°.

пов'язку на нього накладають таким чином: роблять тур навколо нижньої частини гомілки, потім косий виток від внутрішньої кісточки до подушечки мізинця стопи, далі виток бинта навколо стопи на рівні подушечок пальців, потім косий виток від подушечки великого пальця до зовнішньої кісточки, знову проводять бинт навколо гомілки і знову повторюють витки навколо стопи поверх попередніх. Хворій нозі треба надати припідняте положення. Для зменшення болю можна прийняти пігулку знеболюючого засобу.

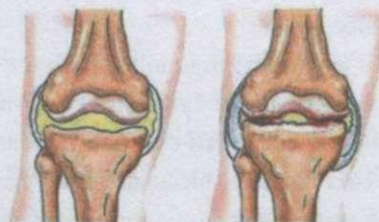

Іл. 42.1. Суглоб колінний (складний)

При незначному розтягуванні зв'язок таких заходів першої допомоги зазвичай буває достатньо, але коли постраждалий відчуває сильний біль або є підозра на розрив зв'язок, потрібно обов'язково звернутися до травматолога.

Суглоби, що дозволяють згинати та розгинати кінцівки, рухати ногами, руками, пальцями, оточені суглобовими сумками. Вони утворені щільноволокнистою сполучною тканиною, що оточує та закріплює суглоб у вигляді замкнутого чохла навколо кінців кісток, що зчленовуються, і, не переходячи на суглобові поверхні, подовжуються в окістя цих кісток. Суглобова сумка охоплює суглобові поверхні кісток, утворюючи герметичну капсулу. Суглоб називається простим, якщо в його утворенні беруть участь дві кістки, і складним, якщо беруть участь більше двох кісток (іл. 42.1).

Коли одна з кісток розриває суглобову сумку і виходить з неї, то при цьому порушується нормальне взаєморозміщення кісток, виникає *вивих* — порушення конфігурації суглобових поверхонь з повним роз'єднанням суглобових кінців та розривом капсули суглоба і зв'язок.

Часткове роз'єднання суглобових кінців називають *підвивихом*. При підвивиху суглобова сумка розривається частково, а зв'язки перерозтягуються або надриваються. Вивихи та підвивихи поділяють на травматичні, патологічні та вроджені. Травматичні вивихи переважно виникають під впливом сили, яка діє за принципом важеля і розвиває таку силу, яка перевищує міцність зв'язок, капсули суглоба, через це дальший від тіла суглобовий кінець вискакує із суглобової впадини. Патологічні вивихи та підвивихи виникають унаслідок ураження суглоба патологічним процесом, внаслідок якого руйнуються суглобові кінці кісток. Вроджені вивихи і підвивихи є наслідком недорозвинення суглоба.

Вивихи та підвивихи поділяють на свіжі (до 3 діб після травми), несвіжі (до 3 тижнів) та застарілі (після 3 тижнів).

Залежно від вивихнутого кінця кістки, яка розташована далі від суглоба, називають і вивих, наприклад, вивих плеча, а не плечового суглоба, вивих передпліччя, а не ліктьового суглоба, вивих стегна, а не кульшового суглоба тощо. Винятком є вивихи

хребців, при яких вивихнутим вважається той хребець, що розміщений вище над невивихнутим.

Найчастіше відбуваються вивихи плеча та передпліччя (20–25 %). При травматичних вивихах наявне не тільки повне зміщення власне суглобових кінців, а й травмуються всі елементи суглоба та м'язи, що оточують суглоб, місця їх прикріплення та нерви. Такі вивихи називаються ускладненими. Вивихи можуть бути закритими без ушкодження шкіри над суглобом і відкритими, коли утворюється рана, проникаюча в порожнину суглоба. Іноді унаслідок значного розтягування суглобової сумки і зв'язок при вивиху, а також без правильного лікування вивих повторно виникає навіть при невеликому навантаженні. Це так званий *звичний вивих* (найчастіше у плечовому суглобі).

Вивихи характеризуються загальними та локальними симптомами. Загальні симптоми проявляються гострим болем, порушенням функції, деформацією суглоба і патологічним симптомом «пружної рухомості». Останній виникає внаслідок того, що вивихнутий суглобовий кінець кістки міститься між м'язами, травмує їх, зумовлюючи порушення фізіологічної рівноваги м'язів-антагоністів, з яких одна група перерозтягнута, а друга — спазмована. При найменшій спробі змінити положення вивихнутого суглобового кінця виникає значне подразнення нервових закінчень у м'язах, що зумовлює рефлекторну захисну реакцію — їх напруження, на відміну від переломів кісток, для яких характерна патологічна рухомість, бо при зміщенні відламків відбувається зближення місць прикріплення м'язів, що обумовлює втрату їх фізіологічного тону.

Місцеві симптоми вивихів специфічні для кожного суглоба і залежать від локалізації вивихнутого суглобового кінця. Наприклад, бувають передні, підключичні, нижні і задні вивихи плеча. Для вивиху плеча характерною є зміна контуру ділянки плечового суглоба. При передньому вивиху плеча підключична ямка згладжується, а при підключичному — вона стає овально-випуклою. Плече здається коротшим, дещо відведене, вісь його зміщується досередини у фронтальній площині. При нижніх вивихах плече перебуває у положенні значного відведення, інколи досягає прямого кута, головка опущена у пахвову ямку.

Надання першої допомоги при вивихах. За наявності кровотечі із судин треба зупинити її накладенням джгута чи імпровізованого джгута (закрутка, перетягання ремнем тощо) та створити ушкодженій кінцівці нерухомість — транспортну іммобілізацію, наклавши на неї транспортні шини (драбинчасту шину Крамера, шину Дітерікса чи з підручних матеріалів) або зафіксувати пов'язкою. Для попередження набрякання суглоба та для зменшення болю на ушкодженій суглоб можна покласти поліетиленовий мішечок з льодом або мокрий рушник. Для знеболювання можна дати пігулку знеболюючого засобу. Вправляти вивих самостійно не можна, щоб додатково не травмувати суглобову сумку або не спричинити больовий шок і ускладнити лікування. Тому бажано якомога швидше доправити травмованого до хірурга.

Поняття про травму. *Травма* (від грецьк. *trauma* — рана) — це ушкодження в організмі людини, спричинене зовнішньою дією якого-небудь травмуючого чинника. Залежно від травмуючого чинника розрізняють травми механічні (переломи, удари), термічні (опіки, відмороження), хімічні, радіаційні, комбіновані та електротравми.

Механічні травми можуть бути відкриті (рани) і закриті, без порушення цілості шкірних покривів (забої, вивихи, ушкодження зв'язок). Розрізняють травми за обставинами, у яких вони відбулися (побутові, виробничі, спортивні, бойові). Залежно від характеру і глибини ушкоджень розрізняють шкірні (забої, рани), підшкірні (розриви зв'язок, переломи кісток) і порожнинні (удари, крововиливи і розриви органів у грудній і черевній порожнинах, у порожнинах черепа, таза, суглобів тощо).

Травми поділяють на *ізолювані, множинні, поєднані і комбіновані*. Наприклад, ізолювана травма — це ушкодження одного органа або сегмента кінцівки (розриви печінки, перелом стегна тощо). За видами розрізняють травми відкриті, коли ушкоджуються покриви організму, та закриті — шкіра і слизисті оболонки залишаються цілими. Важкі й обширні травми супроводжуються шоком і є небезпечними для життя.

Особливої уваги вимагають травми голови, зважаючи на можливе ушкодження головного мозку, що нерідко виникає при нападі, дії ударної хвилі, при ударі по голові падаючими предметами тощо. Черепно-мозкова травма — це механічне ушкодження черепа, головного мозку і його оболонок. Симптоми травми головного мозку проявляються втратою свідомості (іноді короткочасною), нудотою, блювотою, головним болем, запамороченням, нерідко порушенням пам'яті.

Усі ушкодження черепа і головного мозку поділяють на *закриті і відкриті*. До закритої черепно-мозкової травми відносять струс, забій та стиснення головного мозку. Такий поділ черепно-мозкової травми є умовним, оскільки у повсякденному житті в більшості випадків виникає поєднання ушкодження мозку з переломами склепіння та основи черепа, які спричиняють так звану травматичну хворобу головного мозку.

При всіх черепно-мозкових ушкодженнях виникає особлива і швидка реакція мозкової тканини на травму, яка проявляється порушенням кровообігу, підвищенням внутрішньочерепного венозного тиску та набуханням мозкової речовини з розвитком мозкового набряку.

Усі симптоми закритої черепно-мозкової травми можна поділити на загально-мозкові та місцеві (вогнищеві). До загально-мозкових ознак належать втрата або приглушення свідомості, головний біль, запаморочення, нудота, блювота, гальмування серцевих скорочень (брадикардія). До вогнищевих симптомів відносять параліч, порушення чутливості відповідних ділянок тіла, зору, слуху, мови тощо. Ці симптоми зумовлені ушкодженням певних ділянок мозку з розташованими в них відповідними центрами.

Найчастішим черепно-мозковим ушкодженням є *струс головного мозку*. Струс головного мозку — загально-мозкове ушкодження, що розвивається при дії на череп знач-

ної сили, ударі по ньому якимось предметом або забої його при падінні з висоти, мотоцикла, автомобільній катастрофі тощо. Як правило, при струсі головного мозку кістки черепа не ушкоджуються. Дія короткого і сильного удару, за законами гідродинаміки, призводить до надзвичайного хвильового коливання тканин головного мозку і його різних складових частин (мозкової рідини — ліквору, крові). При струсі цілісність мозкової тканини не порушується, але виникає зміна кровообігу в тканині мозку у вигляді рефлекторного короткочасного спазму судин з подальшим їх розширенням, венозним застоєм, яка призводить до набряку мозку й оболонок та утворення дрібних точкових крововиливів у його білу та сіру речовину.

Основними симптомами при струсі головного мозку є втрата свідомості, яка може тривати від декількох хвилин до декількох годин і навіть діб, та втрата пам'яті — людина, прийшовши до свідомості, забуває все те, що відбувалося з нею безпосередньо перед травмою. Деколи з пам'яті можуть випадати певні періоди або навіть багато років життя постраждалих. У хворих може виникати сильне (фонтануюче) блювання. Спостерігають блідість шкірних покривів обличчя, рідше почервоніння. Дихання поверхневе, інколи виникає психомоторне збудження.

Залежно від клінічних проявів розрізняють три ступені стусу мозку: легкий, середній, важкий. Хворому треба надати своєчасну кваліфіковану медичну допомогу. Надання першої допомоги хворим на струс головного мозку — це забезпечення ліжкового режиму до прибуття «швидкої допомоги».

Переломи кісток носа і щелеп нерідко супроводжуються кровотечами. Таких постраждалих евакуюють на ношах у положенні сидячи з певним нахилом голови вперед. На поверхню пов'язки варто покласти холод (поліетиленовий мішечок з льодом або рушник, змочений холодною водою). Непритомного постраждалого евакуюють у положенні лежачи на животі з підкладеними під чоло і груди валиками з одягу, що дозволяє попередити задуху через кровотечу або западання язика. Перед евакуацією здійснюють тимчасову фіксацію щелеп, наклавши пращеподібну пов'язку. Постраждалий потребує постійного нагляду за станом здоров'я.

Забій головного мозку супроводжується руйнуванням окремих ділянок мозкової тканини (розчавлення, розрив тощо). Ці ушкодження мозкової тканини можуть виникати не тільки на місці прикладання травмуючої сили, але і на протилежному боці відносно травми (за типом протиудару). Зона руйнування мозкової тканини залежить від сили і місця завдання травми і може бути в корі, підкірковому шарі, мозкових оболонках. Особливо небезпечні забої мозкового стовбура, мозочка, мозкових шлуночків.

Відкриті черепно-мозкові травми можуть бути проникаючими й непроникаючими в порожнину мозку. При проникаючих травмах ушкоджується речовина мозку й мозкових оболонок, при непроникаючих — головний мозок й оболонки мозку залишаються неушкодженими.

При відкритих переломах кісток скеліття черепа (порушення форми голови, наявність уламків кісток у рані) для уникнення стиснення речовини мозку пов'язку накладають не туго, попередньо уклавши по краях рани валик з подушечок індивідуального пакета. Непритомного постраждалого для попередження потрапляння в дихальні шляхи крові та блювотних мас укладають у положення лежачи на боці.

Основні симптоми розвиваються гостро і нагадують важкий ступінь струсу головного мозку з втратою свідомості, яка триває від декількох хвилин до багатьох діб. За важкістю контузія мозку поділяється на 3 ступені: а) легкий, 2) середньої важкості, 3) важкий ступінь. Попередні ступені можуть швидко перейти у важкий ступінь.

Надання першої допомоги постраждалим із забоем мозку полягає у забезпеченні їм ліжкового режиму та виклику «швидкої допомоги» для щадного транспортування у нейрохірургічне відділення лікувального закладу.

Стиснення головного мозку виникає в основному внаслідок внутрішньочерепного крововиливу над твердою мозковою оболонкою або під неї чи під м'яку мозкову оболонку або внутрішньомозкового (при гіпертонічній хворобі). Крововилив у череп об'ємом 30–40 мл уже викликає симптоми стиснення мозку, які деколи розвиваються через декілька годин після так званого «світлого проміжку». Хворий у цей час може почувати себе цілком задовільно, добре орієнтуватись і чітко відповідати на запитання. Тривалість «світлого проміжку» залежить від локалізації кровотечі і може бути коротким (від 1–2 до 48 год) або тривати кілька діб. Після цього в постраждалого з'являються симптоми стиснення мозку — сильний головний біль, блювота, збудження, галюцинації, марення. З часом хворий повністю втрачає свідомість. Стиснення головного мозку перебігає важко і у більшості випадків потребує оперативного втручання. У перебігу стиснення мозку можна виділити три стадії: 1) початкову; 2) повного розвитку хвороби; 3) паралітичну, які можуть поступово переходити одна в іншу.

Надання першої допомоги постраждалим зі стисненням мозку полягає у забезпеченні їм ліжкового режиму та виклику «швидкої допомоги» для щадного транспортування у нейрохірургічне відділення лікувального закладу.

Ушкодження грудної клітки виникають при дії ударної хвилі від вибуху, стисканні предметами, що обрушилися на неї. Симптоми — гострий біль, що посилюється при вдиху, кашлі, піднятті рук, обмеження рухливості грудної клітки на боці перелому. Можуть спостерігатися утруднене дихання, деформація грудної клітки, рідше скрип відламків, що труться один об одного. Особливо небезпечними є проникаючі поранення грудної клітки через можливе ушкодження життєво важливих органів і потрапляння в плевральну порожнину повітря (пневмоторакс). Скупчення повітря стискує легені та серце, порушуючи їх функцію.

Травмовані скаржаться на біль, задишку (брак повітря). Наростає синюшність шкіри і слизових оболонок. Чутні свистячі звуки в результаті проходження повітря і

піння крові в рані. Можлива поява припухлості навколо рани і прилеглих до неї ділянок шкіри через потрапляння в підшкірну клітковину повітря (підшкірна емфізема). При обмацуванні таких ділянок відчувається скрип унаслідок руйнування і переміщення в підшкірній клітковині бульбашок повітря.

Перша допомога при травмах грудної клітки. Необхідно якнайшвидше припинити надходження повітря в плевральну порожнину. На рану накладають оболонку індивідуального пакета (внутрішньою поверхнею), а потім — ватно-марлеві подушечки і туго прибинтовують. Якщо при розтині пакета оболонка розірвалася, на рану накладають стерильний матеріал, потім поліетиленову плівку і щільно прибинтовують до грудної клітки. Можна герметизувати рану лейкопластиром. При всіх важких травмах грудної клітки постраждалому треба розстебнути одяг, що затруднює дихання, укласти на ноші з підведеною верхньою частиною тулуба і терміново доставити до лікарні.

Розрізняють **проникаючі поранення черевної порожнини і тупу травму живота.** Будь-яке проникаюче поранення живота може супроводжуватися ушкодженням внутрішніх органів, що у свою чергу веде або до розвитку перитоніту (запалення очеревини, яке супроводжується важким загальним станом організму), або до внутрішньочеревної кровотечі. Тому проникаюче поранення живота, яким би незначним воно не здавалося, вимагає термінової лапаротомії (хірургічний розріз черевної стінки для доступу до органів черевної порожнини).

При тупій травмі живота також можливе ушкодження внутрішніх органів з розвитком перитоніту або кровотечі. Частіше за інші органи ушкоджується селезінка, потім печінка, можуть ушкоджуватися фіксовані органи черевної порожнини, які розташовуються безпосередньо біля хребта (підшлункова залоза, дванадцятипала кишка). Розриви цих органів спричиняють масивну внутрішньочеревну кровотечу, яка може виникнути і при розриві аорти та крупних судин, що призводить без хірургічного втручання до смерті хворого від втрати крові.



Іл. 42.2. Положення потерпілого на ношах при травмах: а — голови, хребта; б — грудної клітки; в — живота

При травмі нижнього відділу живота можливий розрив сечового міхура (при наповненому сечовому міхурі), що внаслідок витoku сечі у черевну порожнину швидко викликає розвиток розлитого перитоніту. Симптомами таких травм є сильний біль у животі, напруження черевної стінки (дошкоподібний живіт). Постраждалі зазвичай бліді, вкриті холодним потом, лежать нерухомо з притиснутими до живота стегнами. При проникаючому пораненні живота можливе випадання петель кишечника.

Перша допомога при травмах живота. Вправляти петлі, що випали, не можна, треба

лише прикрити їх стерильною серветкою і накласти не тугу пов'язку. При закритій травмі на живіт кладуть поліетиленовий пакет з льодом або холодною водою. Таким постраждалим категорично забороняється давати пити. Їх обережно укладають на носі в положенні лежачи з підведеною головою, підклавши під коліна валик з одягу, і транспортують у лікарню (іл. 42.2).

Своєчасне надання першої допомоги при травмах і правильне лікування можуть запобігти важким посттравматичним ускладненням.

Техніка накладання первинних пов'язок на голову, передпліччя, ліктьовий, плечовий, колінний і гомілковостопний суглоби. Комплекс медичних засобів, що накладаються на тіло хворого при різних ушкодженнях і захворюваннях, можна узагальнити під терміном «пов'язка». Пов'язка — це закриття ран, опіків або інших дефектів шкіри перев'язувальними засобами; утримання ушкоджень у певному стані, створення нерухомості відповідної частини тіла або її підтримка, забезпечення тиску на ту чи іншу поверхню.

Прийоми накладання бинтової пов'язки. Бинт береться в праву руку. Бинтування проводиться зліва направо. Пов'язка накладається вільним ходом бинта, без натягування! Починають бинтувати із закріплюючих двох обертових ходів бинта. На кінці бинт розривається надвоє і зав'язується або закріплюється шпилькою.

Пов'язки на голову

Пов'язка голови з повертальними турами бинта може прикрити все склепіння черепа. Вона має вид шапочки (іл. 42.3).

Краще утримується різновид цієї пов'язки — шапка («митра») Гіппократа, яка накладається за допомогою двоголового бинта або двох окремих бинтів. Одним з бинтів впродовж всієї перев'язки роблять циркулярні обороти через лоб і потилицю, укріплюючи ходи другого бинта, що прикривають склепіння черепа. *Чінець* — пов'язка на голову, що укріплюється смужкою бинта до нижньої щелепи.



Іл. 42.3. Пов'язка голови з повертальними турами бинта



Іл. 42.4. Пов'язка на око



Іл. 42.5. Пов'язка на вухо



а



б

Іл. 42.6. Пов'язка: а — у вигляді очіпка на тім'яній ділянці голови; б — пращеподібна на потилично-тім'яній ділянці

Пов'язку на око (іл. 42.4) починають з 2-х фіксуючих турів бинта навколо чола — потім з потилиці бинт ведуть під вухом, через око на чоло і знову повертають його до потилиці. Ходи бинта чергують. При зав'язуванні пов'язки кінцеві смужки бинта обводять навколо чола і потилиці. Пов'язкою обов'язково закривають обидва ока.

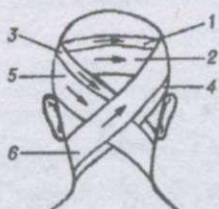

а



б

Іл. 42.7. Пов'язки:
а — хрестоподібна на потилицю і задню частину шиї;
б — вісімкоподібна на потилично-тім'яну ділянку

Пов'язку на вухо (іл. 42.5) накладають, закріплюючи її двома ходами навколо шиї, наступний тур роблять через голову, починаючи його за здоровим вухом і продовжуючи на хворе. Далі бинт ведуть знову навколо шиї на потилицю, потім на чоло, навколо нього. На тім'яну ділянку голови накладається пов'язка у вигляді очіпка (іл. 42.6 а). На потилично-тім'яну ділянку накладають пращеподібну пов'язку (іл. 42.6 б).

Хрестоподібна та вісімкоподібна пов'язка на потилицю і задню частину шиї (іл. 42.7). Круговими ходами (1 і 2) бинт укріплюють навколо голови, потім над лівим вухом його спускають навкіс вниз на шию (3), далі навколо шиї і по задній поверхні його знову повертають на голову (4). Провівши бинт через лоб, повторюють третій хід (5), потім четвертий (6). Надалі пов'язку продовжують, повторюючи ці ж ходи, що перехрещуються на потилиці, а двома останніми круговими турами закріплюють навколо голови.



Іл. 42.8. Пов'язка на ліктювий суглоб

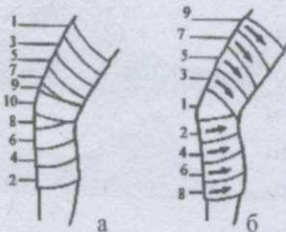

Іл. 42.10. Накладання «черепашачої» пов'язки на коліно

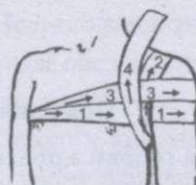

Іл. 42.9. Пов'язка на плечовий суглоб



Іл. 42.11. Вісімкоподібна пов'язка на гомілковий суглоб

Для накладання пов'язок на верхні кінцівки використовують їх різноманітні типи. На плече та передпліччя накладають спіралеподібні пов'язки, що бинтуються знизу вгору. На ділянку ліктьового суглоба накладають пов'язку у вигляді «вісімки»: поперечно зігнувши руку хворого в суглобі під прямим кутом.

Перев'язку ліктьового суглоба починають двома-трьома ходами бинта через ліктьову ямку (іл. 42.8). Далі бинт спіралеподібними турами укладають по черзі на передпліччі та плечі з перехрещенням на ліктьовій ямці. Така пов'язка зветься «черепащачою».

Накладання пов'язки на плечовий суглоб (іл. 42.9) починають з-під пахви від здорового боку по грудях і зовнішній поверхні травмованого суглоба, потім позаду через пахвинну ямку на плече. Далі по спині через здорову пахву на груди, таким чином повторюють ходи бинта, доки не закрийється весь суглоб.

Перев'язку колінного суглоба здійснюють теж за допомогою «черепащачої» пов'язки (іл. 42.10).

Перев'язка гомілкового суглоба виконується за допомогою вісімкаподібної пов'язки (іл. 42.11).



Порядок надання першої допомоги при травмах. Техніка накладання первинних пов'язок.



1. Дайте визначення поняття «забій». 2. Які симптоми забою вам відомі? 3. Яка перша допомога надається при забоях? 4. Дайте визначення поняття «розтягнення та розриви зв'язок». 5. Які симптоми розтягнення та розривів зв'язок вам відомі? 6. Яка перша допомога надається при розтягненнях та розривах зв'язок? 7. Дайте визначення поняття «вивих». 8. Які симптоми вивихів вам відомі? 9. Яка перша допомога надається при вивихах? 10. Дайте визначення поняття «травма». 11. Які симптоми при закритих і відкритих травмах голови, грудної клітки і живота вам відомі? 12. Яка перша допомога надається при закритих і відкритих травмах голови, грудної клітки і живота?



13. Розкажіть товаришу про техніку накладання первинних пов'язок на голову, передпліччя, ліктьовий та плечовий суглоби, колінний та гомілковостопний суглоби. 14. Продемонструйте на товаришеві техніку накладання первинних пов'язок на голову, передпліччя, ліктьовий та плечовий суглоби, колінний та гомілковостопний суглоби.

ТЕМА 9.6. ПЕРША ДОПОМОГА ПРИ УРАЖЕННЯХ ЗБРОЄЮ МАСОВОГО УРАЖЕННЯ

§ 43. Перша допомога при ураженнях зброєю масового ураження

Перерахуйте види зброї масового ураження. Чим вони небезпечні?

Серед заходів першої допомоги є такі, які проводять у разі виникнення радіаційної, хімічної або біологічної небезпеки (радіаційна або хімічна техногенна аварія, значне поширення якоїсь особливо небезпечної інфекції або застосування противником зброї масового ураження). Ці заходи називають *заходами медичного захисту*, а медикаменти, які в цих випадках використовують, — *засобами медичного захисту*. Вони об'єднуються в поняття «медичний захист». Медичний захист населення є складовою частиною комплексу медичних заходів цивільного захисту. Його мета — на основі прогнозування можливої небезпеки для здоров'я людей попередити або послабити дію факторів ураження іонізуючого випромінювання, отруйних речовин і бактеріальних засобів.

Засоби медичного захисту призначені для профілактики і надання допомоги населенню, що постраждало від надзвичайних ситуацій. За їх допомогою можна урятувати життя людей, повністю попередити або значно знизити розвиток уражень у них, підвищити стійкість організму людини до дії ураження радіоактивними, отруйними речовинами і бактеріальними засобами.

За певних умов застосування цих засобів може підвищити ефективність інших способів захисту (під час підготовки та проведення евакуації населення, при укритті у захисних спорудах тощо). Разом з тим, не можна орієнтуватися лише на один спосіб захисту, яким би надійним він не був. У кожному конкретному випадку перевагу слід надавати тому з них, який найбільш відповідає обстановці, що склалася. Завдання полягає у тому, щоб підготувати і у випадку необхідності застосувати будь-який або одночасно усі у комплексі способи захисту і досягти тим самим якомога більш надійного захисту населення.

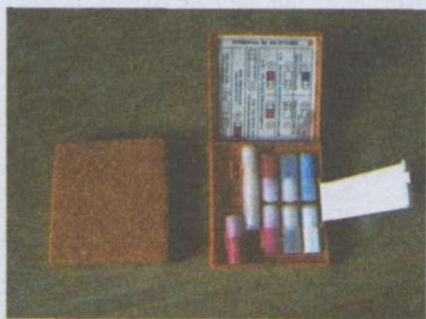

Іл. 43.1. Індивідуальна аптечка AI-2

Засоби медичного захисту можна поділити на: а) індивідуальні засоби медичного захисту — ті, які мають бути в кожній людині;

б) колективні засоби медичного захисту — ті, якими укомплектовані медичні заклади для надання медичної допомоги населенню певного регіону (населеного пункту, території району).

До табельних індивідуальних засобів медичного захисту входить індивідуальна аптечка AI-2 (іл. 43.1) (та її аналоги), індивідуальний

протихімічний пакет ІПП-8 та перев'язувальний пакет індивідуальний ІПП. Склад їх описаний у підручнику для 10 класу «Захист Вітчизни».

До колективних засобів медичного захисту належать (ними укомплектовані лікувальні заклади ЦЗ): а) радіозахисні препарати, які призначені для профілактики уражень йонізуючими випромінюваннями і послаблення проявів променевої хвороби (радіопротектори); б) засоби захисту від дії отруйних речовин — антидоти (специфічні протиотрути), які використовуються для профілактики ураження людей отруйними речовинами; в) протибактеріальні й противірусні засоби (антибіотики, вакцини, сироватки тощо) — засоби профілактики інфекційних захворювань.

Слід зазначити, що хай якими ефективними були б засоби медичного захисту, все таки першорядного значення набуває попередження потрапляння радіоактивних і отруйних речовин, а також бактеріальних засобів в організм людини. Для цього призначені колективні (сховища, ПРУ) та індивідуальні засоби захисту органів дихання й шкірних покривів (протигази, комплекти захисного одягу) (іл. 43.2).

Медичний захист від хімічної зброї

Засоби та заходи першої допомоги при враженні бойовими отруйними речовинами. Перша допомога ураженим ОР і СДОР, при можливості, має надаватися в якнайкоротші терміни після індикації отруйних речовин (іл. 43.3). От чому велике значення набуває надання само- і взаємодопомоги самим населенням.

До заходів першої допомоги належать: а) негайне одягання протигаза всіма особами, які перебувають на зараженій території; б) надягання протигаза на постраждалого, який не може це зробити самостійно; в) проведення часткової санітарної обробки; г) використання антидотів (протиотрут); г) штучна вентиляція легень при припиненні дихання без зняття засобів індивідуального захисту; д) вивезення уражених із зони зараження в найкоротші терміни.



Іл. 43.2. Робота в індивідуальних засобах захисту



Іл. 43.3. Індикація отруйних речовин

Попередження ураження ОР і СДОР досягається своєчасною подачею сигналу про можливе зараження території, використанням засобів індивідуального і колективного захисту населення. Особлива увага приділяється вмінню негайно одягти протигаз на себе та постраждалого, який не може це зробити самостійно. При цьому звертають увагу на шкіру обличчя: якщо на ньому є сліди ОР (краплі, маслянисті плями), необхідно обробити її вмістом ІПП-8, тобто провести фрагмент часткової санітарної обробки і тільки тоді одягти протигаз. Слід пам'ятати, що рідина пакета отруйна і не має потрапляти в очі. Після цього переходять до обробки інших відкритих ділянок шкіри (шия, кисті рук). Таким же чином дегазують ділянки одягу, які прилягають до відкритих частин тіла (комір, манжети рукавів). Проведена часткова санітарна обробка в значній мірі ослабляє дію ОР і СДОР на організм.

Опинившись на зараженій території, необхідно суворо дотримуватися правил поведінки: не можна знімати засоби захисту, приймати їжу, пити воду, сидати на заражені поверхні. Треба мати на увазі, що люди, які заражені стійкими ОР, є небезпечними для тих, хто надає їм першу допомогу не тільки у вогнищі зараження, але й за його межами, так як відбувається десорбція (випаровування) ОР з зараженого одягу, особливо в закритих приміщеннях. Тривалий час ОР можуть випаровуватись із зараженого волосся. За межами осередку хімічного ураження, при першій же нагоді, має бути проведена повна санітарна обробка.

Для профілактики, ураження нервово-паралітичними, подразнювальними і сльозоточивими ОР можуть використовуватися антидоти — специфічні лікарські засоби.

При легких ураженнях ОР нервово-паралітичної дії приймають 1 пігулку антидоту з АІ-2 (тарен, у пеналі червоного кольору, гніздо № 2), при наростанні ознак отруєння, але не раніше, ніж через 5–6 год, ураженим середньої тяжкості і важкоураженим слід прийняти ще одну пігулку. При ураженні ОР загальноотруйної дії після негайного одягання протигазу під маску закладають роздавлену ампулу з антидотом (амілнітрил). При ураженні подразнювальними і сльозоточивими ОР одягають протигаз і під маску закладають роздавлену ампулу з протидимовою сумішшю. При першій же нагоді на незараженій території їм промивають очі й прополіскують рот чистою водою.

Якщо в ураженого ОР припиняється дихання, то щодо нього уживають заходів СЛР винятково натисканням на грудну клітку протягом 5–7 хв при надітому протигазі, а при прибутті аварійно-рятувального загону, крім натискання на грудну клітку, здійснюють ШВЛ за допомогою дихального апарата, під'єднаного до шолом-маски протигазу. На незараженій ОР території виконують типові заходи СЛР.

Велике значення в наданні першої допомоги ураженим має правильне їх транспортування. Всі, уражені ОР, є носильними. Їх евакуація із зони зараження має здійснюватись в найкоротші терміни.

Перша допомога при ураженні СДОР проводиться безпосередньо на місці виникнення аварії. При роботі на зараженій території необхідно враховувати, що фільтруючі протигази ЦП-5, ЦП-7 при дії багатьох СДОР не забезпечують захисту людини. На зараженій ними території можна перебувати тільки в ізолюючих протигазах.

Тренування в одяганні шолом-маски протигаза на постраждалого. Учень лежить біля «ураженого» у протигазі з боку голови ураженого. Протигаз у «постраждалого» у похідному положенні. За командою керівника учень дістає протигаз «ураженого» й надає його на «постраждалого».

Помилки, які знижують оцінку на один бал:

1. Шолом-маска одягнена не повністю, окуляри розміщені не проти очей.
2. Відсутність прохідності дихальних шляхів і засобів захисту.

Помилки, що визначають низький бал: допущено понад три помилки.

Бали	1	2	3	4	5	6	7	8	9	10	11	12
Одягання протигаза на постраждалого, секунди	18,5	18	17,6	17,3	17	16,6	16,3	16	15,6	15,3	15	14,6

Тренування у виконанні нормативу «Підготовка і введення знеболювального засобу, перебуваючи в засобах індивідуального захисту». Знеболювальний засіб у шприц-тюбику, який застосовується при переломах, значних ранах і опіках, міститься у гнізді № 1 аптечки індивідуальної АІ-2. У наш час це гніздо резервне. Для застосування шприц-тюбика потрібно:

- взяти його корпус у праву руку, лівою — за ребристий ободок корпусу, обертальним рухом правої руки повернути корпус проти годинникової стрілки;
- лівою рукою зняти з голки ковпачок і, тримаючи шприц-тюбик голкою догори, видушити з неї повітря до появи першої краплі на кінчику голки;
- не торкаючись голкою руками, ввести її у м'які тканини стегна, плеча або у верхню частину сідниці і видушити вміст шприц-тюбика;
- не розтискаючи пальців, витягнути голку;
- приколоти шприц-тюбик до одягу на грудях.

В екстрених випадках укол можна робити через одяг.

1. Рятівник перебуває в протигазі, гумових рукавичках поруч з «ураженим (манекеном)», готує шприц-тюбик для використання.

Проколє одяг «ураженого», вводить вміст шприц-тюбика і витягує його. Норматив відпрацьовується з використанням навчальних шприц-тюбиків, заповнених водою.

2. Помилки, які понижують оцінку на 1 бал: часткове витікання із голки рідини до її введення; використаний шприц-тюбик не приколотий до одягу «ураженого».



Іл. 43.4. Індикація біологічних засобів

3. Помилки, які визначають оцінку но»: непроколота мандреном¹ внутрішня оболонка, яка розділяє порожнину тюрбика і порожнину голки; пальці на тюрбику розжаті до витягнення голки; знеболювальний засіб введено пізніше 20–25 секунд від початку виконання нормативу.

Медичний захист від біологічної зброї

Медичний захист від біологічних засобів ураження вклучає:

– індикацію біологічних засобів (іл. 43.4) — своєчасне виявлення факторів біологічного ураження (бак-

терій, вірусів, інших мікроорганізмів) у залежності від їх виду і ступеня можливого ураження людей;

– біологічний захист — проведення комплексу адміністративно-господарських, режимно-обмежувальних, спеціальних протиепідемічних і медичних заходів, які передбачають:

- а) введення режимів карантину й обсервації;
- б) знезаражування вогнища ураження;
- в) необхідне знезаражування людей, тварин тощо;
- г) своєчасну локалізацію зони біологічного ураження (іл. 43.5);
- г) проведення екстреної неспецифічної і специфічної профілактики;
- д) дотримання протиепідемічного режиму підприємствами, установами та організаціями незалежно від форм власності й господарювання і населенням.

Біологічна (або бактеріологічна) зброя — це спеціальний вид зброї, зарядженої біологічними засобами, призначений для масового ураження живих організмів (людей, тварин, рослин), а також для пошкодження військових об'єктів. Основу такого виду зброї становлять хвороботворні (патогенні) мікроорганізми (бактерії, віруси, гриби, рикетсії) та токсини (отруйні речовини), що виробляються ними. Біологічні збудники викликають у людей інфекційні захворювання різної тяжкості, які можуть призвести до смерті, втрати боєздатності або психічних розладів (іл. 43.6).

Для захисту від проникнення в організм людини патогенних мікроорганізмів використовують такі ж засоби, як і для захисту від радіоактивних та отруйних речовин. Ці засоби захисту поділяють на:

- індивідуальні (захисні маски, респіратори і засоби захисту шкіри);
- колективні (спеціально обладнані інженерні споруди).

¹ *Мандрен* — стрижень для закриття просвіту трубчастого інструмента або для додання жорсткості еластичному інструменту при його введенні.

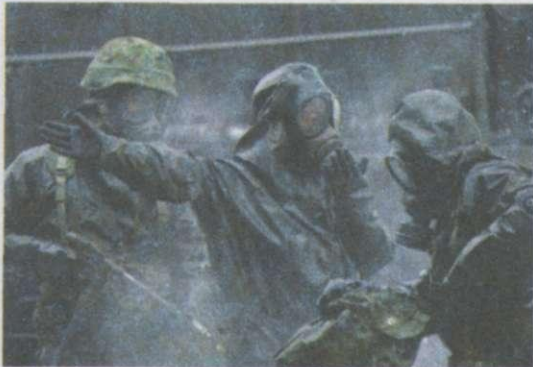

Іл. 43.5. Локалізація зони біологічного ураження



Іл. 43.6. Психічна реакція у вогнищі біологічної зброї

Для швидкого виявлення (індикації) виду застосованих противником біологічних засобів організовується біологічна розвідка. Існує велика кількість захворювань, збудники яких можуть бути використані противником як біологічні засоби.

Зробити профілактичні щеплення проти всіх цих захворювань неможливо, тому що жодна людина не витримає такої їх кількості. В таких випадках, при підозрі щодо використання (противником, терористами) біологічної зброї, до встановлення виду збудника, проводиться екстрена неспецифічна профілактика — застосування антибіотиків широкого спектра дії. Для цього використовується антибактеріальний засіб № 1 із аптечки індивідуальної (АІ-2), який розміщений у гнізді № 5 у двох однакових чотиригранних пеналах без фарбування. Спочатку приймають вміст одного пенала (одразу 5 таблеток), через 6 год приймають вміст другого пенала (також 5 таблеток).



Іл. 43.7. Проведення дезінфекції



Іл. 43.8. Комахи — можливі переносники біологічних засобів

Після ідентифікації виду збудника організовується специфічна профілактика серед населення проведенням запобіжних щеплень та інших спеціальних препаратів (бактеріофагів та лікувальних сироваток). Бактеріофаги викликають в організмі людини розчинення хвороботворних мікробів, попереджують розвиток хвороби або забезпечують лікувальний ефект. Сироваткам властиве швидке створення в організмі штучного несприйняття того чи іншого інфекційного захворювання.

При необхідності введення режиму обсервації або карантину медичні працівники здійснюють нагляд за населенням з метою виявлення хворих і підозрілих на інфекційні захворювання, їх своєчасної ізоляції та госпіталізації. У комплексі заходів біологічного захисту важливу роль грає дезінфекція — знищення хвороботворних мікробів (іл. 43.7), дезінсекція — знищення шкідливих для людини комах та кліщів (іл. 43.8), збудників інфекційних захворювань, і дератизація — знищення гризунів, що можуть бути джерелом або переносниками інфекцій.

Медичний захист від ядерної зброї

Радіозахисний засіб № 1 (цистамін), який міститься в гнізді № 4 АІ-2 в двох пеналах (по 6 таблеток) рожевого кольору, закритих білою кришкою, застосовують для профілактики радіаційного ураження за 30–60 хв до входу на заражену територію або до появи радіоактивної хмари. Шість таблеток (1,2 г) приймають одноразово. У разі необхідності (продовження перебування на забрудненій РР території), через 6 год треба прийняти ще стільки ж таблеток з другого пенала.

При наданні першої допомоги у вогнищах ядерного ураження з небезпечними рівнями радіації найперше потрібно вжити тих заходів, від яких залежить збереження життя і здоров'я ураженого. Від проникаючої радіації ядерного вибуху і дії радіоактивних речовин, що випали на місцевість, у людей, які потрапили під їх вплив, може виникнути гостра променева хвороба різного ступеня тяжкості.

Першими ознаками ураження при гострій променевої хворобі є нудота, блювання і загальна слабкість. При виявленні ранніх ознак ураження (нудота) необхідно прийняти всередину 1–2 пігулки протиблювотного засобу — етаперазину, з гнізда № 7 (круглий пенал голубого кольору) аптечки індивідуальної АІ-2. При необхідності, цю дозу можна повторити через 3–4 год. Якщо уражений перебуває в непритомному стані, його необхідно покласти на бік, покласти голову на витягнуту догори руку так, щоб не западав язик, не утруднювалося дихання та блювотні маси не потрапляли в дихальні шляхи. Щоб зменшити дію радіоактивних речовин на шкіру і слизові оболонки, проводять часткову санітарну обробку. Часткова санітарна обробка проводиться шляхом обмивання чистою водою або обтирання вологими тампонами відкритих ділянок шкіри. Ураженому промивають очі, дають сполоснути рот. Потім, надівши на ураженого респіратор, ватно-марлеву пов'язку або закривши його рот і ніс рушником, хустинкою тощо, продовжують часткову санітарну обробку методом механічного видалення (ви-

тріпування) радіоактивних речовин з його одягу (дезактивація). При цьому враховують напрямок вітру, щоб пил з одягу не потрапив на інших. Після виходу із зони ураження повторно проводять часткову санітарну обробку: промивають порожнини рота водою і фляги, обмивають шкіру обличчя, шиї, рук, частково дезактивують обмундирування. При потрапленні радіоактивних речовин всередину організму ураженому промивають шлунок, дають адсорбенти (поглинальні засоби), такі як активоване вугілля, ентеросгель.

При появі розладів шлунково-кишкового тракту, що виникають після опромінення (пронос), застосовується протибактеріальний засіб № 2 (сульфадиметоксин) з гнізда № 3 (великий круглий пенал без пофарбування). У першу добу приймають 7 таблеток (за один прийом), а у подальші дві доби — по 4 пігулки.

Перша допомога при ураженнях радіоактивними речовинами, що потрапили на раневі й опікові поверхні, передбачає закриття рани, опікової поверхні індивідуальним перев'язувальним пакетом. Для зменшення додаткового радіоактивного опромінення постраждалих розміщують у протирадіаційних укриттях, бліндажах, підвалах на період спаду високих рівнів радіації і до прибуття транспорт для евакуації.

Радіоактивний засіб № 2 (йодид калію) міститься у гнізді № 6 у чотиригранному пеналі білого кольору, 10 пігулок. Приймати його треба по одній таблетці щоденно протягом 10 днів після випадіння радіоактивних опадів. Препарат перешкоджає відкладенню в щитоподібній залозі радіоактивного йоду, який надходить в організм з молоком та іншими харчовими продуктами. У першу чергу препарат потрібно давати дітям.



Медичний захист. Засоби медичного захисту. Заходи захисту від зброї масового ураження.



1. Що таке медичний захист, яка його мета? 2. Як поділяються засоби медичного захисту? 3. Перерахуйте заходи першої допомоги при ураженні бойовими отруйними речовинами. 4. Які правила користування індивідуальними засобами медичного захисту при ураженні бойовими отруйними речовинами? 5. У чому полягає медичний захист від біологічних засобів ураження?



6. Перерахуйте заходи протирадіаційного захисту. 7. Які медикаменти із аптечки індивідуальної АІ-2 і в яких випадках використовуються при застосуванні противником ядерної зброї та аваріях на радіаційно небезпечних об'єктах?

ТЕМА 9.7. ПЕРША ДОПОМОГА ПРИ ОПІКАХ, УРАЖЕННЯХ ЕЛЕКТРИЧНИМ СТРУМОМ ТА ОТРУЄННЯХ

§ 44. Перша допомога при опіках, ураженнях електричним струмом та отруєннях

За яких умов виникають опіки, ураження електричним струмом та отруєння?

Опіки — це ушкодження організму термічним (водяна пара, гарячі рідини, вогонь (іл. 44.1)) або променевим (сонячні, радіаційні опіки) фактором, внаслідок чого виникають місцеві й загальні зміни.



Іл. 44.1. Загорання автомобіля



Іл. 44.2. Термічний опік подум'ям

Розрізняють *первинні опіки*, що виникають від дії вражаючого термічного фактора (іл. 44.2), і *вторинні*, які з'являються від загорання будівель, одягу постраждалого внаслідок вибуху газу тощо.

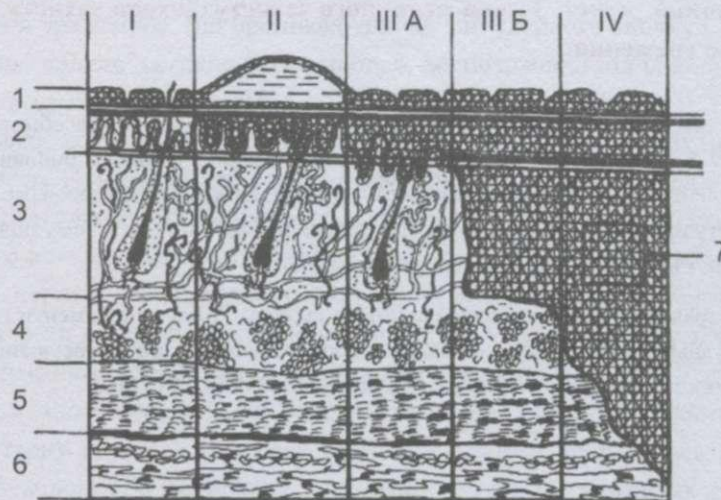

Іл. 44.3. Класифікація опіків за глибиною ушкодження тканин:

1 — епідерміс; 2 — ростковий шар дерми; 3 — дерма; 4 — жировий шар; 5 — м'яз; 6 — кістка;
7 — ушкоджена тканина внаслідок опіку

Тяжкість опіків та їх прогноз визначається глибиною і площею ураження. При дії світлового випромінювання ядерного вибуху на відкритих частинах тіла, що повернуті в бік вибуху, виникають опіки, які називаються профільними. Тяжкість опіків та їх прогноз визначають глибиною і площею ураження.

Що вища температура і триваліша дія температурного агента, то більша глибина термічного опіку, для визначення якої користуються чотиріступеневою класифікацією (іл. 44.3).

I ступінь. Гіперемія і набряк шкіри. Проявляється пекучим болем у ділянці опіку. Ці явища швидко зникають, не утворюючи ран (іл. 44.4).

II ступінь. Наявність на шкірі пухирів із прозорою жовтуватою рідиною, які іноді з'єднуються між собою (іл. 44.5). Можливі інфікування рідини й утворення гнійних ран, що затримують процес загоювання. Без ускладнення гнійним процесом термін загоєння ран триває до 2 тижнів.

III ступінь (іл. 44.6). Його поділяють на дві форми — *III А, III Б ступені*, що дозволяє вибрати більш раціональні методи місцевого лікування.



Іл. 44.4. Термічний опік I ступеня



Іл. 44.5. Термічний опік II ступеня



Іл. 44.6. Термічний опік III А ступеня



Іл. 44.7. Термічний опік IV ступеня

III А ступінь. Неповний некроз шкіри, при якому зберігаються її росткові елементи. Можливе загоєння рани без утворення рубців і використання шкірної пластики (іл. 44.6).

III Б ступінь. Повний некроз шкіри по всій товщині до підшкірної клітковини з втратою чутливості. Ушкоджується ростковий шар шкіри, тому після очищення ран утворюється гранулююча поверхня, для загоєння якої потрібна пересадка власної шкіри обпеченого (аутодермопластика). Без неї після загоєння ран залишаються грубі рубці.

IV ступінь (іл. 44.7). Повний некроз шкіри по всій товщині з розміщеними під нею тканинами (м'язи, сухожилля, кістки). У процесі загоювання відбувається відторгнення некротичних тканин з утворенням глибоких ран. Для заживання необхідна пластика шкіри. Можуть утворюватись виразки, грубі рубці та контрактури.

Із клінічної точки зору опіки прийнято поділяти на *поверхневі* (I, II, III А ступені) і *глибокі* (III Б, IV ступені).

Крім глибини опіку, тяжкість клінічної картини та небезпека опіку залежить від площі ураження. В діагностиці важливо визначити не тільки загальну площу опіку, але і площу глибоких опіків, наявність яких буде значно ускладнювати клінічну картину, продовжувати термін лікування і погіршувати прогноз.

Поверхневі обмежені, а деколи і незначні глибокі опіки проявляються невираженою загальною реакцією організму, яка швидко зникає і характеризується загальною слабкістю, підвищенням температури, а в основному — місцевими проявами поверхневого чи глибокого опіку.

Великі ураження (площа глибоких опіків — понад 10% і площа поверхневих опіків — понад 20% від загальної поверхні тіла) викликають розвиток опікової хвороби — своєрідного симптомокомплексу змін серцево-судинної системи, органів дихання, нервової системи, шлунково-кишкового тракту, функції печінки, нирок та інших органів.

Опікова хвороба проявляється загальними розладами діяльності організму — опіковим шоком, гострим отруєнням організму продуктами обміну і бактеріальними токсинами після інфікування ран та опіковим виснаженням.

Тяжкість опікової хвороби залежить від загальної площі опіку, площі глибоких опіків, їх локалізації, віку постраждалого, загального стану, наявності супровідних травм і захворювань. Опіки верхніх дихальних шляхів за тяжкістю перебігу умовно відповідають глибокому опіку 10% площі шкіри і значно ускладнюють стан постраждалого, процес лікування і прогноз хвороби.

Перша допомога при опіках полягає в припиненні дії причини, яка викликає опік.

Потрібно погасити вогонь на одязі та шкірних покривах, для чого накрити постраждалого щільною тканиною, щоб перекрити доступ повітря, чи скинути одяг, який загорівся. Можна погасити палаючу ділянку одягу, закидаючи його землею, піском чи снігом, обмиваючи водою чи занурюючи у воду.

Постраждалий не має бігати й метушитися, оскільки полум'я від цього розгорить-ся ще сильніше (іл. 44.8). Якщо одяг горить тільки з одного боку, полум'я можна пога-сити, притискаючи палаючий одяг до землі. У порядку самопомоги постраждалий має лягти й качатися по землі. Щоб попередити дію на шкіру людини палаючих рідин і розплавлених мас, які просочились через одяг (окріп, гаряча їжа, смоли, бітум і ас-фальт), надання допомоги має починатися з обливання уражених ділянок холодною водою (декілька хвилин поспіль) або швидкого зняття одягу. Далі потрібно покласти постраждалого на здорову частину тіла або зручно посадити. Білизну, яка прилипла до тіла, зрізати ножицями.

При великих опіках вводиться знеболювальний засіб зі шприц-тюбика або за до-помогою одноразового стерильного шприца, постраждалого зігрівають, вкриваючи теплим одягом, дають пити велику кількість рідини у вигляді слабкого лужно-сольового розчину (одна чайна ложка кухонної солі і півчайної ложки соди на один літр води). Можна дати 2–3 ковтки алкоголю, напоїти гарячим чаєм або кавою. На поверх-ню опіку накладають захисну пов'язку (іл. 44.9), при великих опіках кінцівок після неї — транспортну шину для іммобілізації.



Іл. 44.8. Горіння одягу



Іл. 44.9. Накладання захисної пов'язки при опіках



Іл. 44.10. Холодний пакет миттєвої дії



Іл. 44.11. Промивання ока після хімічного опіку

Для зменшення болю прикладають до пов'язки поліетиленові мішечки зі снігом, льодом, холодною водою (пов'язку не змочувати) або холодний пакет миттєвої дії (іл. 44.10) одноразового використання.

Перед застосуванням розминають пакет руками, таким чином наповнення пакета перетвориться на холодну рідину.

Перша допомога при опіках обличчя з можливими ураженнями очей полягає в накладанні пов'язки на очі (іл. 42.4) і супроводі постраждалого в найближчий лікувальний заклад. Промивати ушкоджене око не рекомендується.

У сучасній війні часто зустрічатимуться опіки, нанесені спеціальними запалювальними речовинами і сумішами, основними представниками яких є напалм (в'язкі суміші на основі нафтопродуктів) і пірогель (металізовані в'язкі суміші).

Напалм — це суміш, яку отримують в результаті розчинення спеціального згущувача в бензині з важкими нафтопродуктами, при спалюванні якої температура становить 800–1000 °С. У запалювальну рецептуру додають білий фосфор, асфальт, шматки вугілля, алюміній і магній у вигляді порошку, внаслідок чого температура горіння суміші доходить до 1900–2000 °С.

Напалм має вигляд драглистої липкої маси рожевого або коричневого кольору із запахом бензину, яка при розбризуванні міцно прилипає до різних предметів, одягу, шкіри. Завдяки його меншій питомій вазі (0,7–0,85), порівняно з водою, він плаває на поверхні води і продовжує горіти.

Горіння напалму супроводжується утворенням густого чорного диму з виділенням великої кількості оксиду вуглецю, що може призвести до тяжкого отруєння уражених. Тривалість його горіння — 5–10 хв, а великих шматків — до 30 хв. При потрапленні напалму на тіло людини в більшості випадків виникають глибокі опіки III Б і IV ступенів, що локалізуються переважно на відкритих ділянках тіла. Характерний різкий біль, який може стати причиною розвитку больового шоку при незначній площі опіків. Шок виникає раптово і супроводжується втратою свідомості.

Унаслідок розбризування під час горіння напалм може поширюватися по поверхні тіла й утворювати великі за площею глибокі опіки. При його бойовому використанні відомий синдром «обличчя–руки»: постраждалий інстинктивно намагається загасити або скинути з обличчя шматок палаючого напалму незахищеними руками й отримує додаткові опіки кистей. Опіки напалмом та іншими запалювальними сумішами в більшості випадків глибокі, навіть з ураженням глибоше розміщених тканин організму: підшкірної клітковини, м'язів, сухожилів і кісток. Опіки виникають не тільки внаслідок горіння напалму (первинного фактора), але й від ураження глибоше розміщених тканин та поверхні шкіри високою температурою (дія вторинного фактора). У багатьох уражених напалмом виникають психічні розлади, так, після одужання в 5% постраждалих залишаються порушення пам'яті та інші розлади психіки.

При вибухах різних ємностей, балонів, котлів, двигунів опіки можуть комбінуватися з іншими ушкодженнями (забиття, перелом тощо) — це так звані комбіновані ушкодження. Перебіг їх зазвичай тяжкий, так як відбувається взаємне обтяження різних хворобливих процесів. При комбінованих ушкодженнях передусім необхідно зупинити кровотечу та іммобілізувати кінцівки, ввести знеболювальні засоби.

Наслідком хімічних опіків, які викликані дією кислот і лугів, є омертвіння, може охопити всю товщину шкіри і тканин, які розміщені під нею. Особливість першої допомоги при хімічних опіках полягає в тому, що обпечене місце потрібно терміново промивати проточною водою (під краном) протягом 10–20 хв (іл. 44.11).

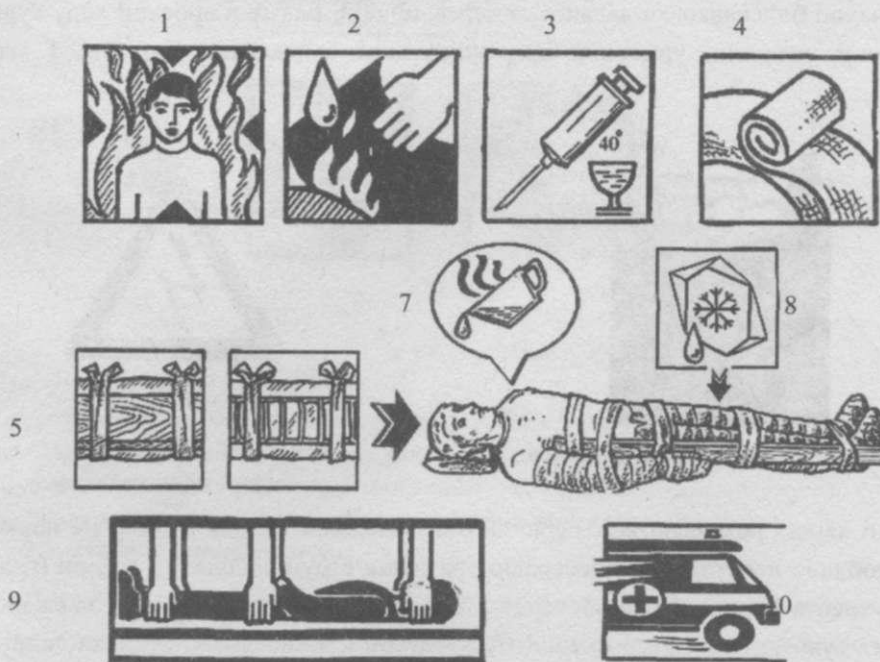

Іл. 44.12. Алгоритм дій при термічних опіках: 1, 2 — погасити полум'я; 3 — ввести знеболювальні засоби (дати до 50,0 мл горілки або вина); 4 — накласти пов'язку; 5, 6 — іммобілізувати підручними засобами або шиною; 7 — дати тепле пиття; 8 — охолодити поверхню перев'язаних ран; 9, 10 — транспортувати санітарним автомобілем у щадному положенні

Дію кислот необхідно нейтралізувати лугами (2% розчин соди), присипкою з крейди мильною водою, а дію лугів — кислотами (1–2% розчин оцтової або лимонної кислоти). Тільки після цього місце опіку можна закрити сухою стерильною пов'язкою. Виняток складають опіки сірчаною кислотою. Їх не можна обмивати водою, тому що сірчана кислота має властивість з'єднуватися з водою і внаслідок реакції виділяється велика кількість тепла, яке посилює термічний опік. Ділянки опіку сірчаною кислотою змащують олією (що не рекомендується робити при інших опіках).

Надавши допомогу постраждалому, його доправляють у лікувальний заклад (іл. 44.12). Переохолодження, за наявності термічних опіків, погіршує стан обпечених, сприяє розвитку шоку, тому треба вжити всіх можливих заходів для зігрівання.

Ураження електричним струмом. Ушкодження, які виникають від дії електричного струму або блискавки — потужного розряду атмосферної електрики — називаються електротравмою. Місцеві зміни від електротравми проявляються опіками тканин у місцях входу і виходу електричного струму. В тяжких випадках виникають глибокі кратероподібні опіки, деколи рана проникає до кістки. При дії струму високої напруги (тисячі вольт) можливі розшарування і розрив тканин, іноді з повним відривом кінцівки. При ураженні блискавкою з'являються деревоподібні плями в проекції ходу судин. Інколи бувають вторинні ураження при руйнуванні блискавкою будівель і дерев (іл. 44.13).



Іл. 44.13. Руйнування дерева блискавкою



Іл. 44.14. Знак «Небезпека ураження електричним струмом»

Загальні явища розвиваються, перш за все, внаслідок впливу струму на нервову систему. Особливо небезпечні безпосередні ураження струмом ділянки голови (головний мозок), хребта (спинний мозок), серця. Постраждалий миттєво втрачає свідомість, розвиваються судоми, параліч дихальної мускулатури і, як наслідок, зупинка дихання. При ураженні блискавкою загальні явища (параліч, глухота, німота, миттєва зупинка дихання) виникають частіше. Легкі ураження струмом проявляються у вигляді запаморочення, тяжкого нервового стресу, загальної слабкості.

Об'єкти, у яких є небезпека ураження електричним струмом, позначаються спеціальним знаком (іл. 44.14).

При наданні першої допомоги при ураженні електричним струмом потрібно негайно припинити дію струму: відключити струм (рубильник, вимикач); відвести електропроводи від постраждалого сухою палицею чи дошкою; заземлити або шунтувати проводи (з'єднати між собою два струмопровідних проводи). Для попередження виникнення «крокової» напруги наблизитись до постраждалого, який перебуває під дією струму від обірваного проводу, потрібно стрибками на одній нозі або малими кроками, приставляючи ступню до ступні (іл. 44.15).

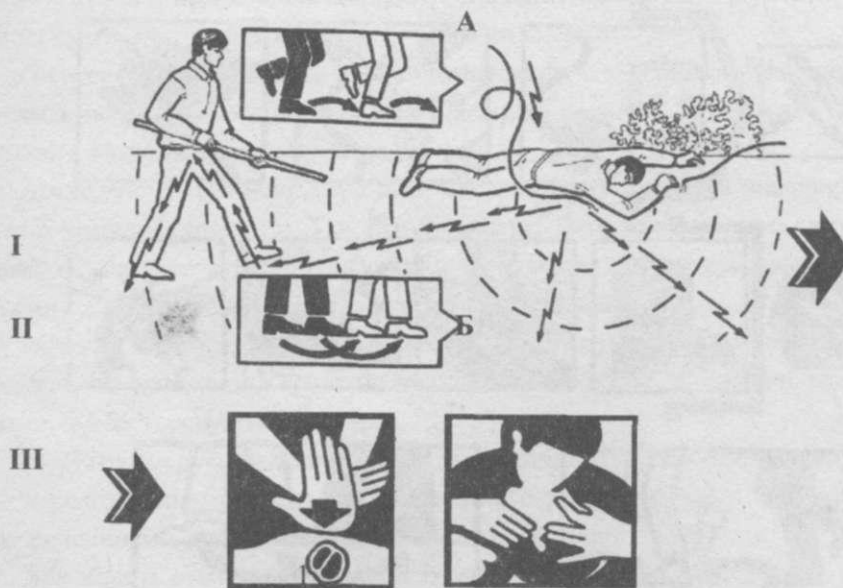

Іл. 44.15. Крокова напруга

I. Механізм виникнення крокової напруги.

II. Способи наближення до ураженого, який перебуває під дією електричного струму:

А — стрибками на одній нозі; Б — приставляючи ступню до ступні.

III. Проведення заходів серцево-легеневої реанімації:

1 — натискання на грудну клітку (закритий масаж серця);

2 — штучна вентиляція легень

Дотик до ураженого струмом незахищеними руками при не знеструмлених проводах смертельно небезпечний. Той, хто звільняє від дії струму, обов'язково має застосувати засоби самозахисту: натягнути гумові рукавиці, стати ногами на шматок гуми або суху дошку; уникати промокання ніг і близькості проводів до голови (іл. 44.16).

При короточасній втраті свідомості перша допомога полягає в забезпеченні спокою і бережному транспортуванні постраждалого в лікувальний заклад — у лежачому положенні, тепло вкритим. Під час евакуації необхідно спостерігати за хворим, оскільки може виникнути пізня зупинка дихання та серцевої діяльності.

При зупинці дихання після ураження струмом негайно здійснюють серцево-легеневу реанімацію. Після того, як до постраждалого повертається свідомість, його потрібно напоїти великою кількістю рідини (вода, чай). Ураженого тепло вкривають. Місцеві ураження струмом потрібно закрити стерильною пов'язкою, як при опіках.

Закопувати в землю ураженого блискавкою категорично заборонено, тому що при цьому порушуються дихання і кровообіг, виникає охолодження, затягується час надання першої допомоги.

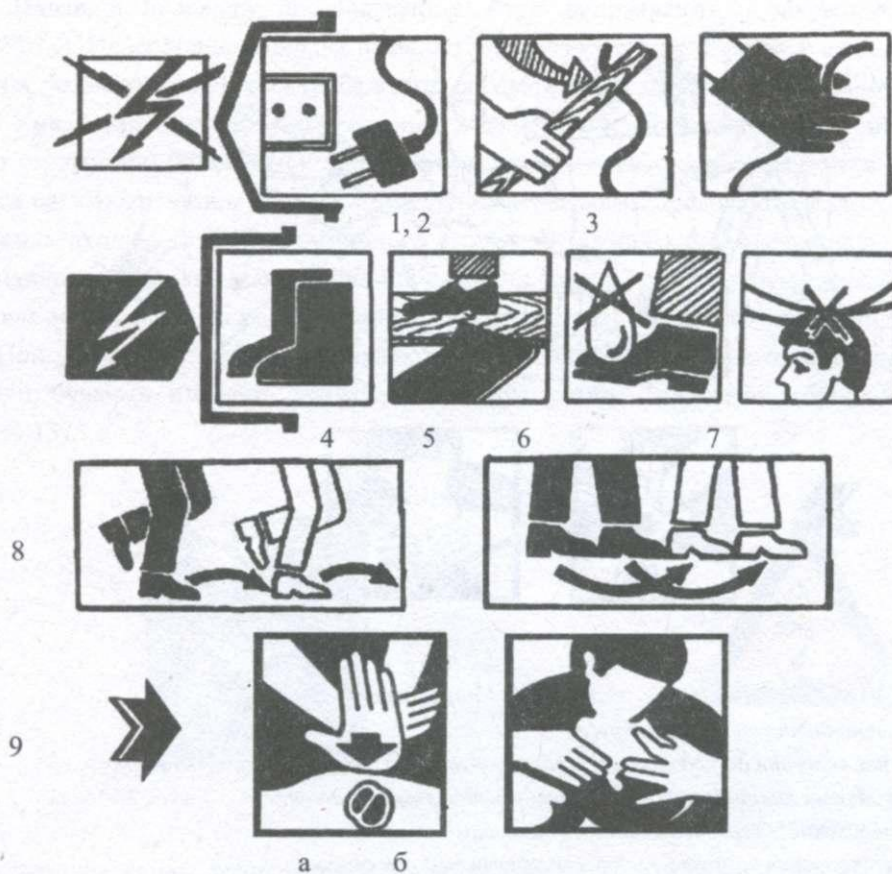

Іл. 44.16. Алгоритм першої медичної допомоги при ураженнях електричним струмом:

1 — припинити дію струму; 2 — вимкнути рубильник;

3 — відкинути провід сухою палицею або гумовими рукавицями для попередження ураження струмом рятувальника;

4 — використати гумові чоботи;

5 — стати на суху дошку або ізоляційний матеріал;

6 — не наближатись у мокрому взутті;

7 — не доторкатись до провислих проводів головою;

8 — наближатись до постраждалого стрибками на одній нозі; приставляючи ступню до ступні;

9 — проводити заходи серцево-легеневої реанімації:

а — натиснення на грудну клітку (закритий масаж серця); б — штучну вентиляцію легень

Поняття про отруту та отруєння. Токсикологія — наука, що вивчає отруйні (токсичні) речовини, потенційну небезпеку їхнього впливу на організми й екосистеми, механізми токсичної дії, а також методи діагностики, профілактики й лікування захворювань, що розвиваються внаслідок такого впливу.

Отрутою є така хімічна сполука, яка вводиться в організм у малій кількості і, діючи на нього, здатна призвести до хвороби чи смерті.

Отруєння (інтоксикація) — це порушення функцій організму, спричинене потраплянням з навколишнього середовища токсичних речовин, що не можуть бути знешкоджені внутрішніми силами організму.

Дія отруйних речовин дуже різноманітна. Вона залежить від природи речовини, тобто її хімічної структури. Так, отрути можуть бути мінерального чи органічного походження, діяти на якісь окремі органи чи тканини (наприклад кров, травну, нервову системи), завдавати шкоди загальному обмінові речовин.

Залежно від того, де виготовляються, зберігаються і застосовуються сильнодіючі речовини, отруєння можна умовно поділити на побутові, виробничі та отруєння речовинами, що застосовуються як зброя.

Побутові отруєння трапляються найчастіше. Це можуть бути отруєння, спричинені передозуванням лікарських препаратів; отруєння грибами, алкоголем, наркотичними речовинами, несвіжою чи зіпсованою їжею тощо.

Виробничі отруєння пов'язані із застосуванням на виробництві шкідливих для людини рідин, газів, аерозолів; виникають, як правило, в разі недодержання правил безпеки під час роботи з ними, а також у разі аварій на заводах, транспорті тощо.

Отруєння речовинами, що є хімічною зброєю, виникають під час проведення бойових дій. Женевською конвенцією прийнято рішення про заборону використання хімічної і бактеріологічної зброї масового ураження, але арсенали, де зберігаються тисячі тонн отруйних речовин (ОР) різного характеру дії, ще залишилися, тому і є ризик їх застосування.

Медична допомога ураженим отруйними речовинами є невідкладною. Її здійснюють у такій послідовності:

- припиняють подальше надходження отрути в організм;
- застосовують специфічні протиотрути (антидоти);
- відновлюють і підтримують функції життєво важливих систем організму (дихання, кровообігу);
- застосовують засоби симптоматичної терапії.

Організація медичної допомоги ураженим отруйними речовинами має забезпечити максимальне скорочення термінів транспортування з вогнища і часу перебування уражених у протигазах, ужиття заходів часткової і повної санітарної обробки при зараженні стійкими отруйними речовинами.

Серед **побутових отруєнь** найчастіше трапляються отруєння *етиловим спиртом*, що міститься в усіх алкогольних напоях і застосовується як антисептик у медицині.

Низькосортний спирт для технічних цілей містить 6–12% *метанолу*. Вживання напоїв на основі цього спирту призводить до тяжких отруєнь і часто закінчується смер-

тю. Отруєння трапляються через вживання цієї рідини тому, що її часто плутають з етиловим спиртом. 10 мл метанолу можуть інколи призвести до смерті. Також небезпечне вдихання пари метанолу.

У чистому вигляді метиловий спирт (CH_3OH) — метанол, деревний спирт — є безколірною прозорою рідиною з характерним запахом, який не відрізняється від запаху етилового спирту. Застосовується часто як органічний розчинник фарб, лаків, смол, у медицині — як фіксатор зрізів у мікробіологічних дослідженнях, у військовій справі — як один з компонентів ракетного палива, входить до складу антифризів.

Унаслідок надзвичайно високої розчинності парів метанолу у воді та біологічних рідинах організму, його накопичення в них йде швидко і безперервно протягом всього періоду вдихання, у той час як виділення через дихальні шляхи та нирки відбувається значно повільніше. Метанол здатний проникати через шкіру не тільки в рідкому, але і в газоподібному стані. Смертельною дозою при прийомі всередину можуть бути 30–100 г отрути. Це залежить від її концентрації, стану наповнення шлунку (прийом на голодний чи повний шлунок), часу та якості надання медичної допомоги.

Ознаки отруєння *метиловим спиртом* проявляються через 10–12 год після його вживання. Виникає головний біль, біль у животі, розширення зіниць, зникає реакція зіниць на світло, порушується зір до повної його втрати. Потім настає послаблення серцевої діяльності і втрата свідомості. Якщо вчасно не надати допомогу, відбувається зупинка дихання і настає смерть. У разі легких отруєнь болу може не бути, але через кілька годин порушується зір, а протягом 1–2 діб настає цілковита сліпота, що, як правило, не виліковується. Якщо вжито одну склянку метилового спирту, прихованого періоду майже немає. Смерть настає в найближчі дві години.

При підозрі на отруєння метиловим спиртом постраждалий підлягає терміновій госпіталізації. Антидотом метанолу є етанол, бо він зв'язує алкогольдегідрогеназу і цим затримує утворення токсичних продуктів розпаду метанолу. Синтез токсинів припиняється і отрута виділяється в незміненому вигляді. Вводять етиловий спирт по 10 мл 30% розчину всередину, потім кожні 2 год по 50 мл 4–5 разів.

Чадний газ складається в основному з *оксиду вуглецю* (CO), який утворюється в результаті неповного згорання різних видів палива: вугілля, дров, нафти, природного газу. До отруєння може призвести неправильне користування печами, якщо не щільно закрити дверцята і забути витягнути заслінку труби, або якщо піч несправна. Велика небезпека отруєння оксидом вуглецю виникає в гаражних приміщеннях, коли не дотримуються правил безпеки. Як показують спостереження, велику кількість чадного газу може створити робота автомобільного двигуна в одномісному гаражі, при закритих воротах.

Оскільки оксид вуглецю не має запаху і не подразнює верхні дихальні шляхи, людина не відчуває його при диханні, і тому отруєння настає непомітно.

Оксид вуглецю — це дуже сильна отрута, яка ушкоджує нервову систему, м'язи, серце і найперше — кров. Оксид вуглецю володіє здатністю у 200–300 разів швидше, ніж кисень, з'єднуватися з гемоглобіном еритроцитів, утворюючи дуже сильну сполуку — карбоксигемоглобін. У результаті кров перестає переносити кисень з легень до тканин, розвивається киснєве голодування, від якого насамперед потерпає мозок.

Особливо чутливі до оксиду вуглецю діти, вагітні, люди, що мають хвороби легень і серця. Якщо вміст оксиду вуглецю у повітрі дуже великий, то людина відразу втрачає свідомість, з'являються судоми і настає смерть. Проте часто спостерігається поступовий розвиток симптомів отруєння. Перші його ознаки можуть слугувати сигналом до небезпеки. Насамперед відчувається головний біль, інколи шум у вухах, нудота. Якщо дія оксиду вуглецю продовжується, то розвивається загальна слабкість, сухий кашель, блювання, свідомість ще зберігається. Інколи спостерігається збудження, яке супроводжується слуховими і зоровими галюцинаціями. В подальшому людина втрачає свідомість, її шкіра червоніє, а зіниці розширюються. Дихання спочатку шумне і прискорене, потім стає поверхневим і сповільнюється.

При отруєнні чадним газом (оксидом вуглецю) постраждалого необхідно винести на повітря, покласти під голову подушку, розщепнути комір і пояс. Найкращий засіб при цьому отруєнні — тривале вдихання кисню. Якщо є можливість, потрібно принести з аптечки киснєву подушку. На голову і груди кладуть холодний компрес — змочений холодною водою шматок тканини, рушника, носової хустинки. Якщо постраждалий при свідомості, його потрібно напоїти міцним чаєм, чи кавою. У жодному разі не можна давати алкоголю. При втраченій свідомості дають нюхати змочену нашатирним спиртом вату, але обережно, щоб не завдати опіків. Якщо постраждалий не дихає або дихання швидко погіршується, потрібно відразу приступати до проведення заходів серцево-легеневої реанімації. Після надання першої допомоги постраждалого швидко доправляють у лікарню.

До складу *порохових газів* вогнепальної зброї входить оксид вуглецю — 35%, а також оксид азоту — 40%, який ще небезпечніший для людини. Забруднення повітря відбувається під час стрільби.

Концентрація газів залежить від: 1) швидкості, тривалості стрільби; 2) ефективності й об'єму вентиляції.

Після ураження прихований період триває 12–20 год. З'являється збудження, неконтрольовані дії. Небезпека смертельного отруєння оксидами азоту зростає після їх вдихання протягом тривалого часу. Малі концентрації оксиду азоту при тривалій їх дії зумовлюють хронічні запалення верхніх дихальних шляхів.

Серед отруєнь нафтопродуктами найчастіше відмічаються отруєння *бензином*. Отруєння бензином виникає при всмоктуванні його через шкіру або вдиханні його парів.

Ознаки отруєння: головний біль, запаморочення, нудота, блювота, галюцинації. Згодом з'являється біль у грудній клітці, кашель з кров'яною мокротою, ціаноз, судоми.

При потрапленні бензину всередину через рот виникає посиніння, блювота, головний біль, збудження, судоми, серцева слабкість, болючість у проекції печінки, зниження температури тіла.

Перша допомога починається з евакуації постраждалого з приміщення, насиченого парами бензину. При ослабленні або зупинці дихання застосовується штучна вентиляція легень до відновлення самостійного дихання.

Постраждалого виводять на чисте повітря, дають багато пити рідини (1–2 л чаю, сольового розчину), що сприяє виведенню отрути, і викликають у нього блювання. Після промивання дають активоване вугілля (адсорбент), сольове послаблювальне (100–150 мл 30% натрію сульфату або магнію сульфату) або жирове послаблювальне (вазелінове масло або соняшникова олія), сечогінні засоби.

Для профілактики застосовуються засоби індивідуального захисту: ізолюючі або промислові протигази, спецодяг (гумові рукавички, чоботи).

Отруєння *етиленгліколем* переважно пов'язані з його уживанням, щоб викликати стан сп'яніння. Етиленгліколь входить до складу різноманітних рецептур гальмівних рідин та антифризів — незамерзаючих рідин у радіаторах двигунів внутрішнього згорання.

Етиленгліколь ($\text{C}_2\text{H}_4\text{O}_2$) — безбарвна, сиропоподібна рідина, солодка на смак, без запаху. Температура замерзання становить -40°C . Добре змішується з водою і спиртом. Мінімально токсичною дозою для людини є 30–50 мл усередину, смертельною — понад 100 мл.

Стадія початкових проявів. Відчуття сп'яніння, що з'являється після прийому етиленгліколю, швидко проходить і настає безсимптомний період, що може тривати від 2 до 24 год. Потім розвиваються ейфорія, запаморочення, головні болі, нудота, блювота, болі в животі, в ділянці попереку.

Подібний стан триває від 4 до 15 годин.

При наданні першої допомоги необхідно проводити такі заходи:

– видалити етиленгліколь зі шлунку (дати випити 400–500 мл 1–2% р-ну гідрокарбонату натрію і викликати блювоту — повторити 2–3 рази), а краще зондовим методом промити шлунок 2% розчином гідрокарбонату натрію — кожні 2 год;

– призначити сольове проносне, ентеросорбенти і рясне пиття.

Антидот при отруєнні — етиловий спирт, який вступає в конкурентні відносини з етиленгліколем та зв'язується з ферментами, окислювальними спиртами (алкогольдегідрогеназою тощо). Це зменшує утворення щавлевої кислоти та інших токсичних продуктів і сприяє виведенню етиленгліколю з організму в незміненому вигляді. Призначається в дозах і за методикою, як при отруєннях метанолом.

Дихлоретан застосовується як розчинник жирів, мастил, лаків, фарб, є сировиною для синтезу пластмас. Входить до складу дегазуючого розчину.

Отруєння дихлоретаном можливе при надходженні його всередину (смертельна доза близько 20 г) і при вдиханні його парів. Після потрапляння в організм значної кількості отрути (20–50 мл і понад) відмічається порушення серцевої діяльності, утрата свідомості, клонічні й тонічні судоми, печінкова та ниркова недостатність. Основна причина смерті — серцева недостатність.

При вдиханні парів дихлоретану з'являються головний біль, сонливість, солодкий смак у роті, почервоніння склер, відчуття подразнення шкіри обличчя, нудота, блювота. Отруєння парами дихлоретану переноситься легше, ніж отруєння, що пов'язані з його потраплянням усередину.

При надходженні галоподібних вуглеводнів усередину обов'язково потрібно промити шлунок, призначити адсорбенти, вазелінове масло (100–200 мл) і сольові послаблювальні засоби.

У випадку вдихання токсичних парів — забезпечити доступ свіжого повітря, вдихання кисню.

За наявності коми і пригнічення дихання застосовується штучна вентиляція легень, стимуляція центральної нервової та серцево-судинної систем тощо. У тяжких випадках потрібно провести гемосорбцію, форсований діурез, обмінне переливання крові (5–6 л).



Класифікація опіків. Опіки, нанесені спеціальними запалювальними речовинами і сумішами. Комбіновані ушкодження. Хімічні опіки. Ураження електричним струмом. Отруєння.



1. Що таке опіки? Охарактеризуйте їх види та наведіть класифікацію. 2. Яких заходів першої допомоги слід ужити при опіках? 3. Які особливості опіків, нанесені спеціальними запалювальними речовинами і сумішами, наприклад напалмом? 4. Що таке комбіновані ушкодження та які їх особливості?



5. Коли виникають хімічні опіки, у чому полягає перша допомога? 6. Які ознаки ураження електричним струмом, як надається перша допомога? 7. Що таке отруєння, чим воно небезпечне та які його види? 8. Які ознаки отруєння: а) метанолом; б) оксидом вуглецю; в) пороховими газами; г) бензином; г) етиленгліколем; д) дихлоретаном? 9. У чому полягає перша допомога при отруєнні кожною з речовин, зазначених у попередньому завданні?



10. Складіть, використовуючи додаткові джерела повідомлення про розвиток науки токсикології. 11. Ознайомтеся з фрагментами поданої нижче пам'ятки, яку склали фахівці токсикологічного відділення Національної дитячої спеціалізованої лікарні «Охматдит». Випишіть з неї ті відомості, що вам були невідомі. Чи можете ви доповнити пам'ятку? Чим саме?

ПАМ'ЯТКА ВІД «ОХМАДИТ»

За даними ВООЗ, щороку від гострих отруєнь помирає понад 250 000 осіб. Показники гострих отруєнь в Україні зростають і складають вже 25–40 випадків на 10 000 населення. Щороку у токсикологічне відділення НДСЛ «Охматдит» в критичному стані потрапляє понад 500 дітей. Ця біда може торкнутись кожного. Отже, запам'ятаймо, із чого саме складається ваша безпека.

1. Що таке отруєння? Отруєння — це порушення роботи різних органів людського тіла внаслідок потрапляння в організм людини різних отруйних речовин. Якщо в організм потрапляє велика кількість отруйних речовин за короткий проміжок часу (наприклад дуже велика кількість алкоголю було вжито за один раз) виникає гостре отруєння. Якщо ж отруйна речовина впливає на людину маленькими порціями протягом відносно тривалого періоду часу, більше трьох місяців (наприклад вдихання парів клею щодня), отруєння називається хронічним. Його симптоми можуть бути не так виражені, як при гострому отруєнні, але також потребують обов'язкової медичної допомоги.

2. Що є отрутою для людського організму? Отрутою може бути будь-яка речовина зовнішнього середовища, яка при потрапленні в організм людини спричиняє порушення його життєдіяльності. Ягоди, гриби, рослини; речовини, які виділяють деякі комахи, жителі моря, звірі; будь-які ліки та хімічні речовини — усе це, потрапляючи в організм людини у певній дозі, може принести велику шкоду. Медицина виділяє основні групи отруйних речовин. Але, разом з тим, ніколи не може передбачити, якою може бути індивідуальна реакція людини на деякі речовини, іноді навіть на трави чи їстівні фрукти. Ось чому важливо ніколи не смакувати незнайомими ягодами, грибами чи рослинами, які ви бачите вперше; не контактувати з незнайомими тваринами, комахами.

3. Чи правда, що можна отримати отруєння, тільки тоді, якщо спробуєш отруйну речовину на смак? Часто отруйні речовини потрапляють у рот, але небезпека отрути в тому, що вона має здатність потрапляти до організму багатьма іншими шляхами — через ніс і дихальні шляхи при вдиханні, шкіру при потрапленні на неї, через слизові оболонки губ, очей, носа, при введенні отруйної речовини до вени. Тому слід дотримуватись обережності і правил техніки безпеки під час роботи з хімічними речовинами, заготівлі лікарських рослин та в багатьох інших ситуаціях.

4. Від чого можуть виникнути отруєння? Токсикологія умовно виділяє наступні групи отруйних речовин, які найчастіше спричиняють отруєння:

- харчові продукти з простроченим терміном реалізації;
- отруйні речовини, які виробляють деякі види рослин, тварин та отруйні гриби;
- речовини побутової хімії — миючі засоби для вікон, посуду, підлоги та пральні порошки;
- промислові отруйні речовини, які використовуються на виробництві, але можуть використовуватись і в побуті, наприклад, розчинники, лаки, фарби, клей;

- отрутохімікати та добрива, які використовуються для праці в саду та на городі;
- лікарські препарати;
- тютюн, алкоголь та наркотичні речовини.

5. У яких випадках зазначеними речовинами можливо серйозно отруїтись?

Отруєння речовинами зазначених вище груп можливе у таких випадках:

- потрапляння їх до шлунку з їжею або іншими речовинами;
- вдихання випарів цих речовин;
- передозування ліків або безконтрольне їх застосування при самолікуванні;
- випадкове або постійне вживання тютюну, алкоголю та наркотичних засобів;
- потрапляння засобів на шкіру або слизові оболонки внаслідок необачного поводження з ними або порушення правил техніки безпеки;
- укуси змій, деяких комах та тварин.

Отруєння можуть бути випадковими (уживання через недогляд, нехтування захисними рукавичкам при роботі з їдкою речовиною), а іноді навмисними. Останні особливо небезпечні тим, що, як правило, підлітки скоюють їх з метою самогубства, не замислюючись про наслідки та ретельно маскуючи всі сліди отруєння. Вони навіть не усвідомлюють, що при отруєнні медичними препаратами більшість дітей вдається врятувати. Але не встановивши, яку саме отруту використала дитина, лікарі не завжди встигають застосувати той препарат, який допоможе уникнути тяжких наслідків, тому чимало дітей залишаються інвалідами. *Пам'ятайте! Навмисне отруєння — це дуже небезпечний крок, який потім може зіпсувати життя вам і вашим близьким на довгі роки.*

6. Які ознаки отруєння? Ознаки отруєння залежать від того, яка отруйна речовина потрапила до організму та яким шляхом. Про отруєння свідчать:

- різке падіння температури тіла до 32–34 °С чи навпаки різке її збільшення до 38–40 °С;
- наявність специфічного неприємного запаху з рота, а також нудоти та блювоти;
- зміна кольору шкіри та сечі;
- свербіж і сильні болі в різних місцях, залежно від шляхів потрапляння отрути;
- сильний набряк, сип, наявність виразок на шкірі та слизових оболонках на ділянках потрапляння отрути;
- судоми та головний біль навіть до втрати свідомості;
- порушення дихання та ковтання;
- повна або часткова втрата слуху, дзвін у вухах;
- повна (часткова) втрата зору, виникнення «зірочок» перед очима, нерозрізнення кольорів;
- порушення ходи та координації рухів;
- сонливість чи навпаки сильне збудження, розширення зіниць;
- відсутність пульсу, зупинка дихання.

7. Яку першу допомогу необхідно надати постраждалому при отруєнні?

Перша допомога залежить від того, яка речовина викликала отруєння. Однак існують загальні принципи надання першої допомоги:

- при потрапленні отруйної речовини на шкіру, зніміть одяг, на якому залишилися сліди цієї речовини та ретельно промийте водою ділянку, на яку вона потрапила;
- при потрапленні отруйної речовини в очі їх треба негайно промити великою кількістю проточної холодної води;
- при вдиханні отруйної речовини необхідно прополоскати рот і дати постраждалому випити велику кількість рідини. Забезпечити доступ свіжого повітря. Одежу треба зняти: вона могла увібрати в себе пари отруйної речовини. Якщо це неможливо, то необхідно хоча б розстебнути одяг та забезпечити надходження свіжого повітря. При втраті свідомості необхідно піднести до носу постраждалого розчин нашатирного спирту, а при зупинці дихання — ужити заходів серцево-легеневої реанімації;
- при потрапленні лікарського препарату до шлунку необхідно випити декілька склянок води (до трьох літрів) з активованим вугіллям з розрахунку 1 г на 1 кг маси тіла та викликати блювоту;
- при потрапленні до шлунку їдких речовин перша допомога залежить від того, яка хімічна речовина потрапила в організм: при отруєнні кислотою необхідно нейтралізувати кислоту лужним розчином — давати постраждалому внутрішньо через короткі проміжки часу по столовій ложці розчину соди (2 чайні ложки на склянку води), молоко чи яєчний білок, змішаний з водою; при отруєнні лугами постраждалому необхідно дати холодну воду, підкислену оцтом (2 столові ложки 3% розчину оцту на склянку води), рослинну олію або яєчний білок, змішаний з водою;
- при отруєнні харчовими продуктами, алкоголем чи отрутою грибів, необхідно дати випити постраждалому декілька склянок води та викликати блювоту. Після цього постраждалому можна дати будь-який сорбент (ентеросгель, активоване вугілля), покласти у горизонтальне положення та тепло вкрити, давати пити теплу рідину;
- одночасно з наданням першої допомоги постраждалому необхідно викликати «швидку допомогу» або негайно доправити його до найближчого медичного закладу.

Пам'ятайте! При зупинці дихання необхідно негайно почати проводити заходи СЛР! Від вашої оперативності залежить перебіг хвороби та життя постраждалого!

8. Які наслідки отруєння? Це можуть бути ускладнення з боку нирок, ШКТ, серцево-судинної системи та інших систем організму. Людина може залишитися назавжди інвалідом — з грубими рубцями в шлунку, без деяких внутрішніх органів, ушкодженнями шкіри, які спотворюють зовнішній вигляд і потребують пересадки тощо. Інколи люди лікуються від наслідків отруєнь роками. Найтяжчим наслідком отруєння є смерть. Тому так важливо знати речовину, яка спричинила отруєння, правила надання допомоги й уміти надати першу допомогу.

СПИСОК ВИКОРИСТАНИХ ДЖЕРЕЛ

1. Базові реанімаційні заходи та автоматична дефібриляція : переклад з польської. — Польська рада реанімації. — Краків, 2006. — 23 с.
2. Бойовий статут Сухопутних військ. — Ч. 3 : «Взвод, відділення, танк». — К. : Варта, 1998.
3. Відеофільми, зняті на замовлення Генерального штабу Збройних Сил України : «Механізоване відділення у наступі і обороні»; «Розвідник»; «Снайпер»; «Дії стрільця»; «Управління вогнем».
4. Вогнева підготовка : Навч. посіб. (з метод. рек.) / Василенко В. В., Дзюба В. М., Окунський О. Ю., Пилипів Б. І.; За ред. Б. І. Пилипіва. — К. : ПАЛИВОДА, 2003. — 272 с.
5. Гудима А. А., Герасимів І. М. Перша медична допомога. — Тернопіль : Центр оперативної поліграфії, 2006.
6. Додатковий протокол до Женевських конвенцій від 12 серпня 1949 року, що стосується захисту жертв міжнародних збройних конфліктів (Протокол I), від 8 червня 1977 року : [Електронний ресурс]. — Режим доступу <<http://zakon.rada.gov.ua>>.
7. Екстрена медична допомога (базова підтримка життєдіяльності) / За ред. Г. Г. Роціна. — К. : Поліграфкнига, 2009. — 138 с.
8. Збірник нормативів з бойової підготовки Сухопутних військ Збройних сил України. Затверджено заступником Міністра оборони України — командувачем Сухопутними військами Збройних сил України. — К. : МОУ, 2001. — 60 с.
9. Кадочников А. А. Рукопашний бой. — Феникс, 2006. — 480 с.
10. Кадочников А. А. Школа армейського рукопашного боя. — Феникс, 2006. — 240 с.
11. Корнієнко О. Г., Андрейко Я. Т., Слободянюк О. В., Ярошенко М. Б. Загальновійськова підготовка. — Київ-Тернопіль : Укрмедкнига, 2002.
12. Курс стрільб зі стрілецької зброї і бойових машин Сухопутних військ. — К. : МОУ, 2004. — 263 с.
13. Матеріали ООН. Генеральна Ассамблея : Офіц. отчеты, 49-ая сессия. — Нью-Йорк, 1994. — С. 138.
14. Наставление по физической подготовке в Вооруженных силах РФ. — МО РФ, 2009.
15. Настанова з фізичної підготовки у Збройних силах України. — К. : НФП, 2006. — 100 с.
16. Пашико К. О., Герасимів І. М. Військово-медична підготовка. — Тернопіль : Укрмедкнига, 1999.
17. Перша допомога (підручник для населення) / І. Г. Усіченко, Ю. В. Кляцький, М. В. Нацюк та ін. — К. : Видавничий дім «СКАРБИ», 1999. — 168 с.
18. Пособие по огневой подготовке. — М. : Воениздат, 1984.
19. Приемы и способы действий солдата в бою. — М. : Воениздат, 1988.
20. Про Статут внутрішньої служби Збройних сил України: Закон України від 24 березня 1999 р. № 548-XIV // Відомості Верховної Ради. — 1999. — № 22-23. — С. 197.
21. Рекомендації для механізованих підрозділів з дій у бою в сучасних умовах : методичний посібник. — К. : Головне управління Сухопутних військ, 2002.
22. Римський статут міжнародного кримінального суду (Рим, 17 липня 1998 року) : [Електронний ресурс]. — Режим доступу <<http://zakon.rada.gov.ua>>.
23. Статути Збройних сил України. — К. : ВІПОЛ, 2004. — 498 с.
24. Тактика отделения, танка, мотострелкового и танкового взвода. — Кн. 1. — М. : Воениздат, 1985.
25. Тамов С. Л. Організаційно-методичні основи військово-прикладної фізичної підготовки допризовної молоді. — К. : ВІПОЛ, 1998. — 96 с.
26. Фука М. М. Основи медико-санітарної підготовки. — Тернопіль : Астон, 2006.
27. Borowczak Agata. I ty możesz pomóc! — Kraków, 2007. — 160 с.

Навчальне видання

ЗАХИСТ ВІТЧИЗНИ

Підручник для учнів 11 класу
загальноосвітніх навчальних закладів
(рівень стандарту, академічний рівень, профільний рівень, для хлопців)

Рекомендовано Міністерством освіти і науки, молоді та спорту України.
Видаєно за рахунок державних коштів. Продаж заборонено.

Автори:

Пашко Костянтин Олександрович

«Міжнародне гуманітарне право», «Солдат у бою», «Ручні гранати, поводження з ними, догляд і зберігання», «Прийоми і правила метання ручних гранат», «Статути Збройних сил України», «Стройова підготовка», «Перша допомога при травмах, закритих ушкодженнях внутрішніх органів і вивихах»

Герасимів Ігор Михайлович

«Збройні сили України у міжнародній діяльності», «Військова топографія», «Перша допомога при ураженнях зброєю масового ураження», «Перша допомога при опіках, ураженнях електричним струмом та отруєннях»

Фука Микола Михайлович

«Прикладна фізична підготовка»

Щирба Юрій Петрович

«Відділення в бою», «Прийоми і правила стрільби зі стрілецької зброї», «Стрільба по наземним і повітряним цілям»

Головний редактор *Іван Білах*
Редагування, дизайн *Марії Жук*
Літературний редактор *Ігор Миколів*
Науковий консультант *Володимир Рибак*
Фотограф *Михайло Урбанський*
Обкладинка та опрацювання ілюстрацій *Петра Турпака*

Підписано до друку 18.07.2011. Формат 70x100/16. Папір офсетний. Гарнітура Таймс.
Друк офсетний. Ум. друк. арк. 22,75. Обл.-вид. арк. 25,6. Тираж 20 075 прим. Зам. №.

ТзОВ «Видавництво Астон» м. Тернопіль, вул. Гайова, 8. Свідоцтво ТР № 28 від 09.06.2005.
Тел. (0352) 52-71-36. E-mail: zbut@utel.net.ua, teraston@rambler.ru. <http://aston.te.ua>

Віддруковано з готових діапозитивів ТОВ «Побутелектротехніка».
61024, м. Харків, вул. Ольмінського, 17.
Свідоцтво ДК № 3179 від 08.05.2008 р.

